

TABELA DE ENCARGOS SOCIAIS

OBRA:	FORQUILHA PAVIMENTAÇÃO E DRENAGEM	DATA : 10/11/2023	BDI : 26,50%
DESCRIÇÃO:	Forquilha pavimentação e drenagem.	FONTE	VERSÃO
LOCAL:	Forquilha - Beberibe	PRÓPRIA	PRÓPRIA
		HORA	MEB
		0,00%	0,00%
		REF.	

SETOR DE LICITAÇÃO - P.M. DE BEBERIBE
 324
 Página
 Rubrica

COD	DESCRIÇÃO	HORISTA %	MENSALISTA %
A	GRUPO A		
A1	INSS	0,00%	0,00%
A2	SESI	1,50%	1,50%
A3	SENAI	1,00%	1,00%
A4	INCRA	0,20%	0,20%
A5	SEBRAE	0,60%	0,60%
A6	Salário Educação	2,50%	2,50%
A7	Seguro Contra Acidentes de Trabalho	3,00%	3,00%
A8	FGTS	8,00%	8,00%
A9	SECONCI	0,00%	0,00%
	TOTAL	16,80%	16,80%

B	GRUPO B		
B1	Repouso Semanal Remunerado	17,85%	0,00%
B2	Ferriados	3,71%	0,00%
B3	Auxílio - Enfermidade	0,87%	0,66%
B4	13º Salário	11,03%	8,33%
B5	Licença Paternidade	0,07%	0,05%
B6	Faltas Justificadas	0,74%	0,56%
B7	Dias de Chuvas	1,59%	0,00%
B8	Auxílio Acidente de Trabalho	0,11%	0,08%
B9	Férias Gozadas	12,35%	9,33%
B10	Salário Maternidade	0,04%	0,03%
	TOTAL	48,36%	19,04%

C	GRUPO C		
C1	Aviso Prévio Indenizado	5,52%	4,17%
C2	Aviso Prévio Trabalhado	0,13%	0,10%
C3	Férias Indenizadas	1,72%	1,30%
C4	Depósito Rescisão Sem Justa Causa	2,87%	2,17%
C5	Indenização Adicional	0,46%	0,35%
	TOTAL	10,70%	8,09%

D	GRUPO D		
D1	Reincidência de Grupo A sobre Grupo B	8,12%	3,20%
D2	Reincidência de Grupo A sobre Aviso Prévio Trabalhado e Reincidência do FGTS sobre Aviso Prévio Indenizado	0,46%	0,35%
	TOTAL	8,58%	3,55%

A + B + C + D = 84,44% 47,48%

 Rajogelio dos Reis Santiago
 Eng. Civil - SEPLAN - Beberibe/CE
 CREA: 0613958055CE

8



ADENDO X

PRANCHAS DE DESENHOS;



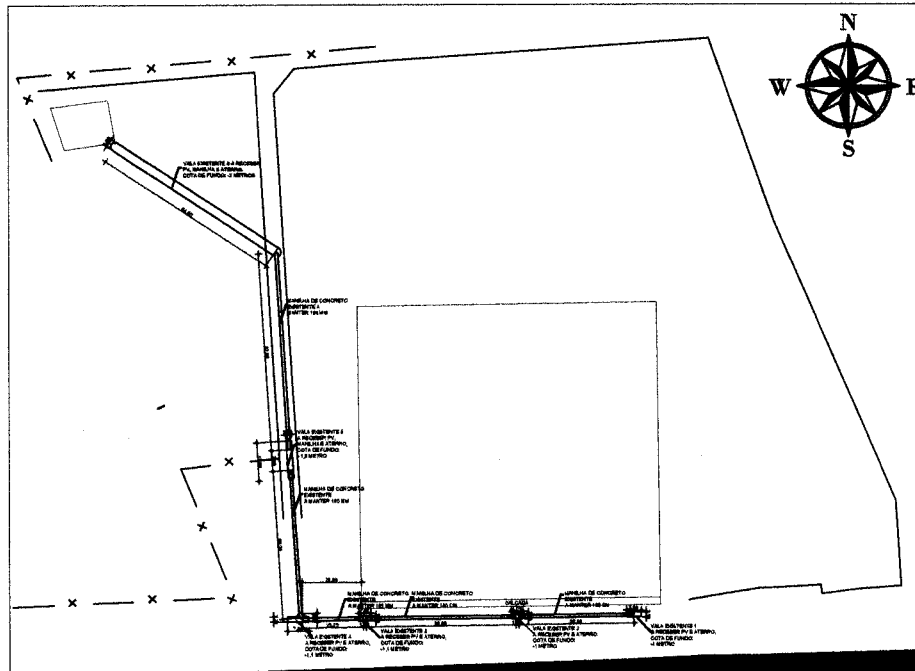

01 - PLANTA DE LEVANTAMENTO. ESC.: 1/1750

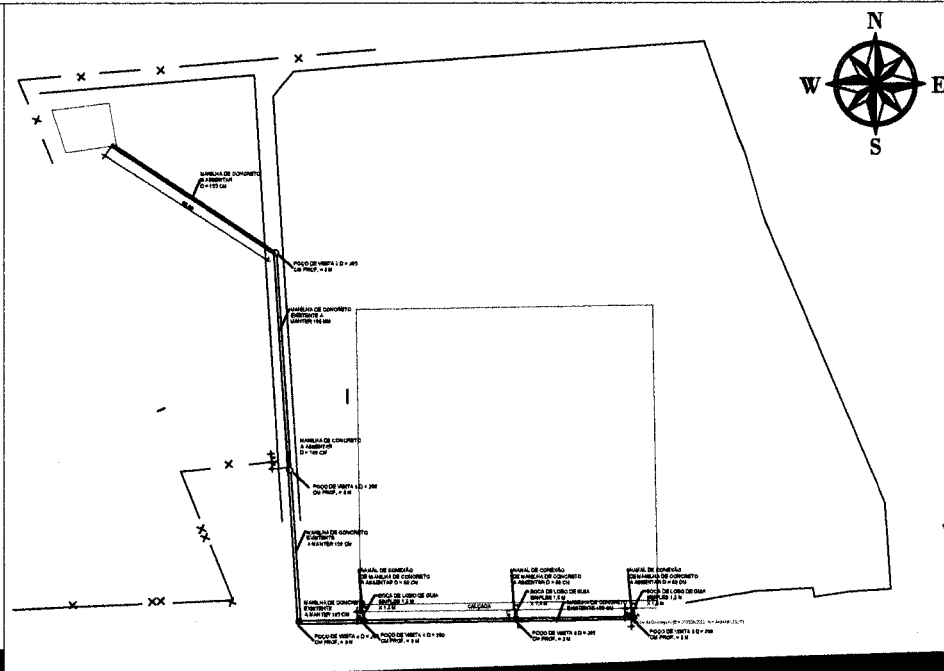

02 - PLANTA GEOLocalizada DE DRENAGEM. ESC.: 1/1750

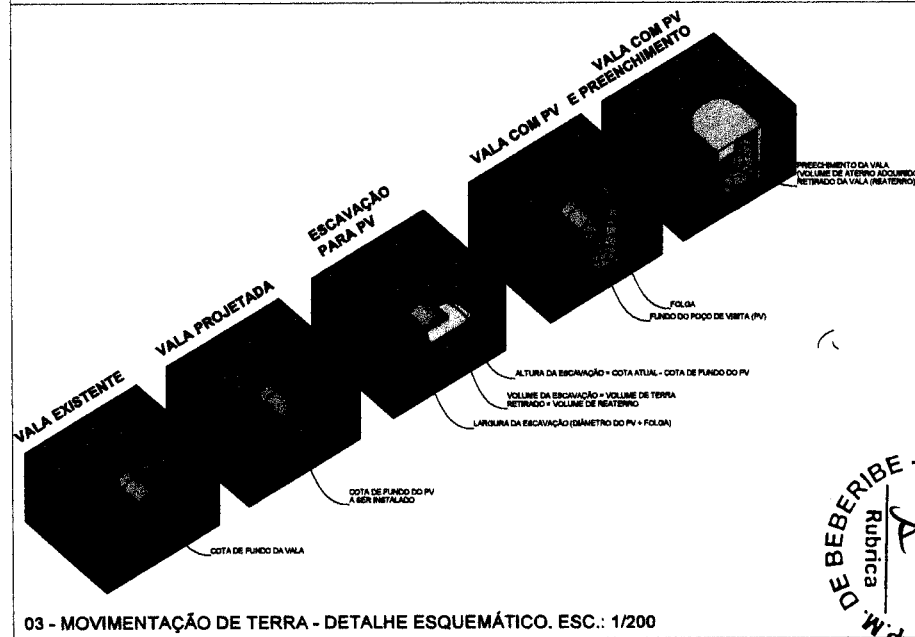

03 - MOVIMENTAÇÃO DE TERRA - DETALHE ESQUEMÁTICO. ESC.: 1/200

RESPONSÁVEL TÉCNICO/ARQUITETO
Rajogélio dos Reis Santiago
 Eng. Civil - SEPLAN - Beberibe/CE
 CREA: 0613958055CE



**Secretaria de Planejamento,
 Desenvolvimento Urbano e Meio Ambiente**
 COORDENADORIA DE PLANEJAMENTO URBANO E PROJETOS INSTITUCIONAIS
 RUA GENERAL EDGAR FACÓ, 467 - CENTRO - BEBERIBE/CE
 TELEFONES: (86) 33381508 / 33381442 EMAIL: SEPLAN@BEBERIBE.CE.GOV.BR

ASSUNTO:
PROJETO DE DRENAGEM PLUVIAL NA LOCALIDADE DE FORQUILHA, BEBERIBE

P.M. DE BEBERIBE - SETOR DE LICITAÇÃO
 Rubrica 329
 Pagina

LOCALIZAÇÃO: FORQUILHA, BEBERIBE	DATA: NOV/2023	REVISÃO: 00
CONTEÚDO: 01 - PLANTA DE LEVANTAMENTO 02 - PLANTA DE DRENAGEM PROJETADA	ESCALA: 1/1750 1/1750	ESCALA: 03 - DETALHE ESQUEMÁTICO 1/200
		DEBENHO: LUCAS GOMES

PR. 01/02

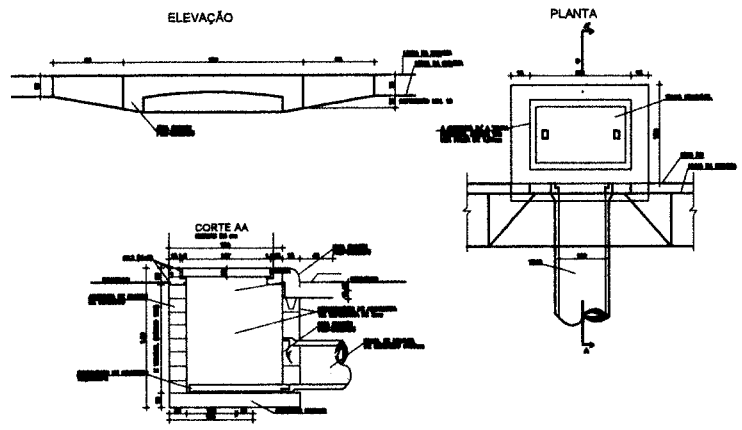

01 - DETALHE DA BOCA DE LOBO. ESC.: 1/75

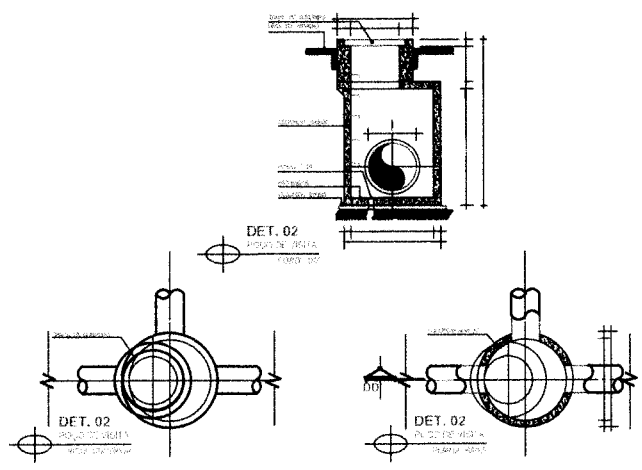

02 - DETALHE DO POÇO DE VISITA. ESC.: 1/75

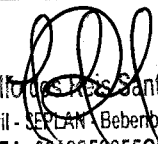
RESPONSÁVEL TÉCNICO/ART. Nº:

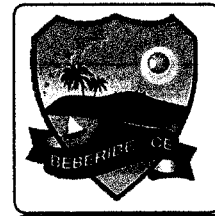
Rajogélio dos Reis Santiago
 Eng. Civil - SEPLAN - Beberibe/CE
 CREA: 0613958055CE



**Secretaria de Planejamento,
 Desenvolvimento Urbano e Meio Ambiente**
 COORDENADORIA DE PLANEJAMENTO URBANO E PROJETOS INSTITUCIONAIS
 RUA GENERAL EDGAR FACÓ, 467 - CENTRO - BEBERIBE/CE
 TELEFONES: (85) 33381508 / 33381442 EMAIL: SEPLAN@BEBERIBE.CE.GOV.BR

ASSUNTO:
PROJETO DE DRENAGEM PLUVIAL NA LOCALIDADE DE FORQUILHA, BEBERIBE

DE BEBERIBE - SETOR DE LICITAÇÃO - P.M.
 Rubrica
 Página 330

LOCALIZAÇÃO: FORQUILHA, BEBERIBE	DATA: NOV/2023	REVISÃO: 00
CONTEUDO: 01 - DETALHE DA BOCA DE LOBO 02 - DETALHE DO POÇO DE VISITA	ESCALA: 1/75 1/75	DESENHO: JÚNIOR COELHO

PR 02/02

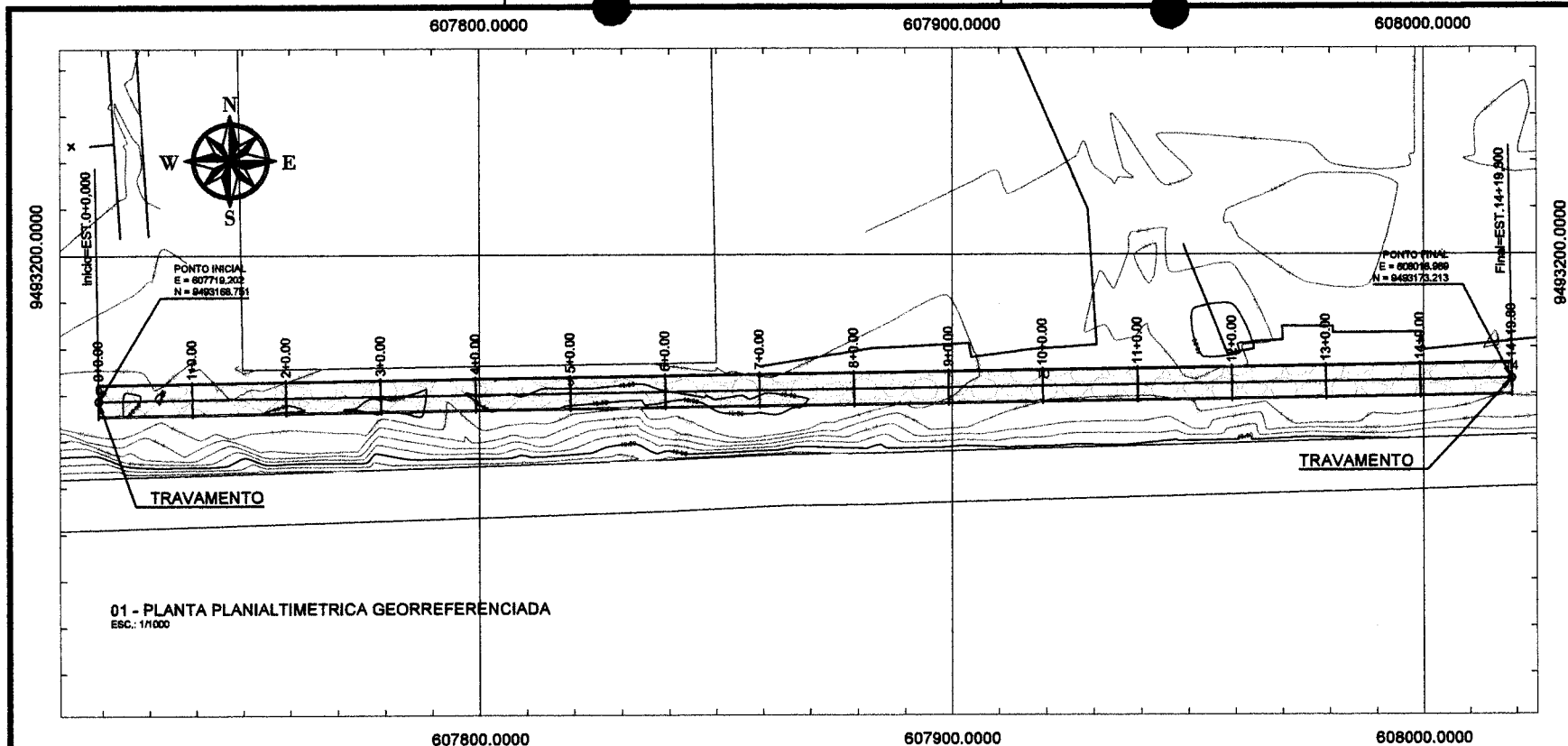

QUADRO DE COORDENADAS		
ESTACA	COORDENADA NORTE	COORDENADA LESTE
ESTACA INICIAL	9.493.168,7511	607.719,2020
ESTACA FINAL	9.493.173,2126	608.018,9689

QUADRO DE ÁREAS		
LOGRADOURO	ÁREA (m²)	EXTENSÃO (MÉDIA)
RUA S.D.O.01	2.098,60 m²	299,80 m

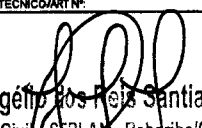
RESPONSÁVEL TÉCNICO/ART.º:

 Rajogênio dos Reis Santiago
 Eng. Civil - SEPLAN - Beberibe/CE
 CREA: 0643959055/CE



**Secretaria de Planejamento,
 Desenvolvimento Urbano e Meio Ambiente**
 COORDENADORIA DE PLANEJAMENTO URBANO E PROJETOS INSTITUCIONAIS
 RUA GENERAL EDGAR FACÓ, 487 - CENTRO - BEBERIBE/CE
 TELEFONES: (85) 33381508 / 33381442 - EMAIL: SEPLAN@BEBERIBE.CE.GOV.BR

ASSUNTO:
PROJETO DE PAVIMENTAÇÃO DE UMA RUA NA LOCALIDADE DE FORQUILHA, BEBERIBE/CE.

P.M. DE BEBERIBE - SETOR DE LICITAÇÃO
 Rubrica
 Página
 331

LOCALIZAÇÃO: RUA S.D.O. 01, FORQUILHA - BEBERIBE/CE.	DATA: NOV/2023	REVISÃO: 00
CONTEÚDO: 01 - PLANTA PLANIALT. GEORREF. 02 - QUADROS DE INFORMAÇÕES	ESCALA: 1/1000 S.ESC	DESENHO: BRUNO RABELO

PR-01/03

PIV= EST. 0+0,000
COTA: 45,080

PERFIL ALINHAMENTO - RUA SDO

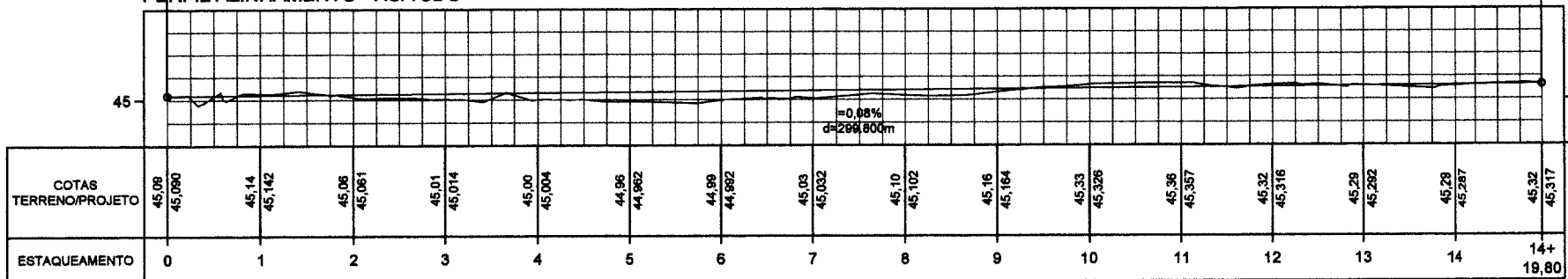

02 - PERFIL LONGITUDINAL
ESC.: HORIZONTAL=1/1000 / VERTICAL=1/100

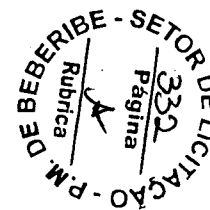
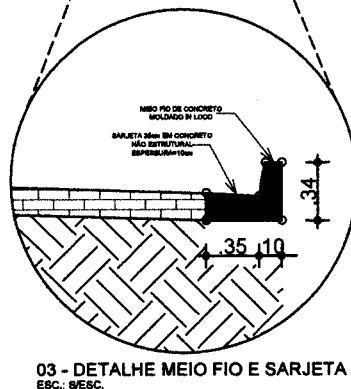
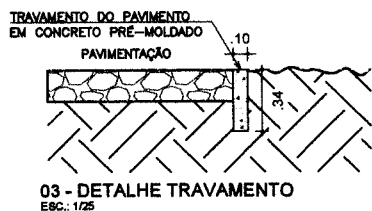
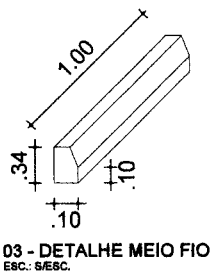
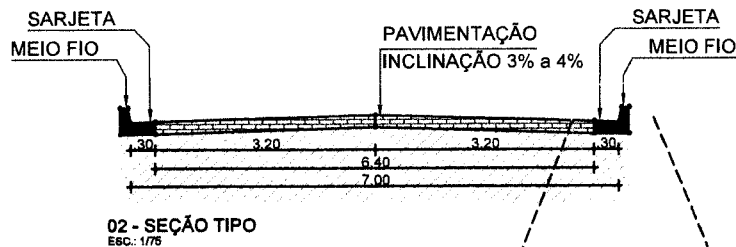

RESPONSÁVEL TÉCNICO/ART.º:

Rajogólio dos Reis Santiago
Eng. Civil - BEPLAN - Beberibe/CE
CREA: 6613958055/CE



**Secretaria de Planejamento,
Desenvolvimento Urbano e Meio Ambiente**

COORDENADORIA DE PLANEJAMENTO URBANO E PROJETOS INSTITUCIONAIS
RUA GENERAL EDGAR FACÓ, 457 - CENTRO - BEBERIBE/CE
TELEFONES: (99) 33361508 / 33361442 - EMAIL: BEPLAN@BEBERIBE.CE.GOV.BR

ASSUNTO:
PROJETO DE PAVIMENTAÇÃO DE UMA RUA NA LOCALIDADE DE FORQUILHA, BEBERIBE/CE.

LOCALIZAÇÃO: RUA S.D.O. 01, FORQUILHA - BEBERIBE/CE.	DATA: NOV/2023	REVISÃO: 00
CONTEÚDO: 01 - PERFIL LONGITUDINAL 02 - SEÇÃO TIPO	ESCALA: INDIC. 1/75	ESCALA: INDIC. 03 - DETALHES
		DESENHO: BRUNO RABELO

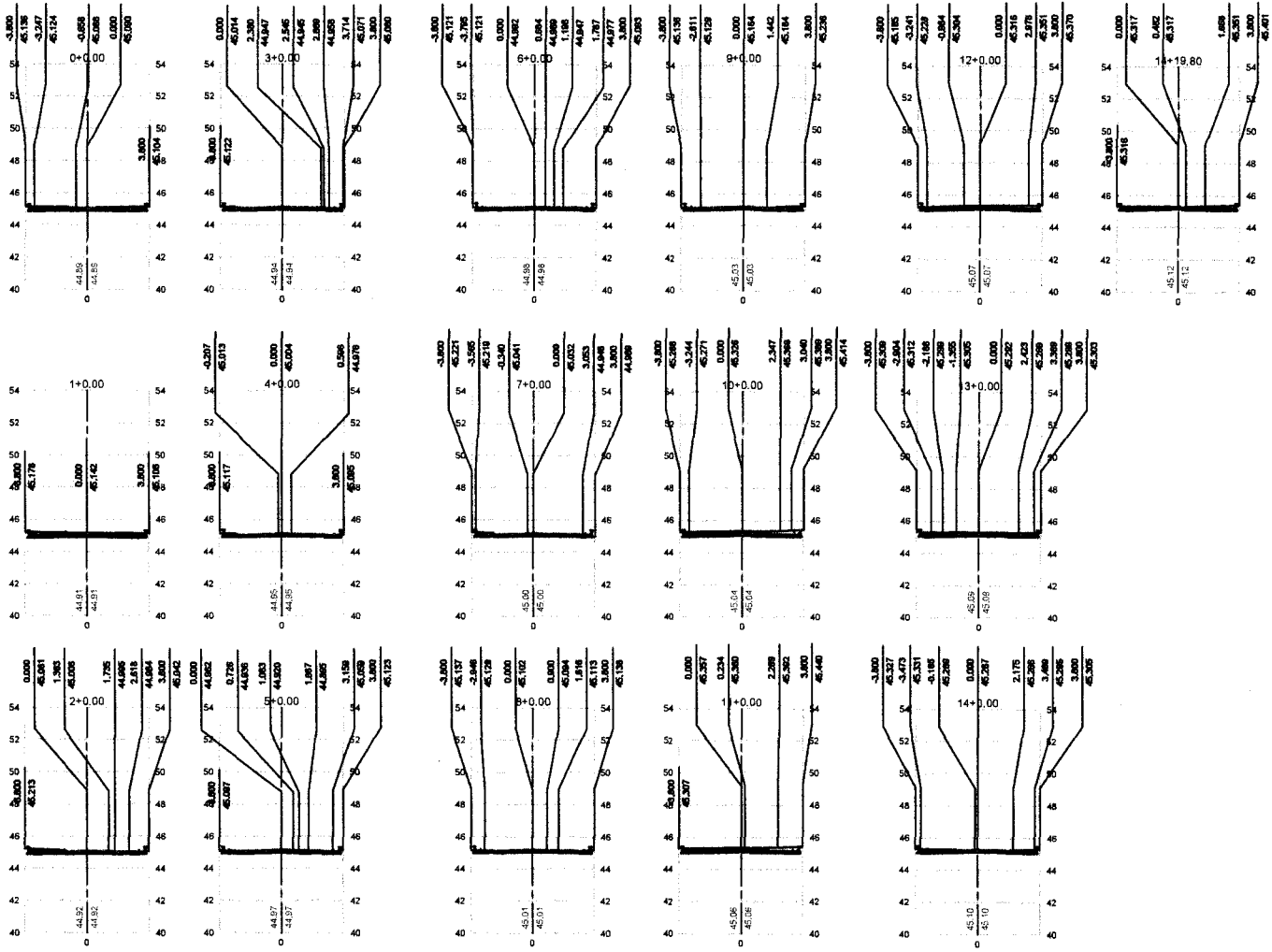

01 - SEÇÕES TRANSVERSAIS
ESC.: 1/300

PR. DE BEBERIBE - SETOR DE LICITAÇÃO
Rubrica
Página 333



**Secretaria de Planejamento,
Desenvolvimento Urbano e Meio Ambiente**
COORDENADORIA DE PLANEJAMENTO URBANO E PROJETOS INSTITUCIONAIS
RUA GENERAL EDGAR FAÇO, 467 - CENTRO - BEBERIBE/CE
TELEFONES: (85) 33381508 / 33381442 EMAIL: SEPLAN@BEBERIBE.CE.GOV.BR

RESPONSÁVEL TÉCNICO/ART N.º:
[Signature]
Rajogel dos Reis Santiago
Eng. Civil - SEPLAN - Beberibe/CE
CREA: 0813958055CE

ASSUNTO:
PROJETO DE PAVIMENTAÇÃO DE UMA RUA NA LOCALIDADE DE FORQUILHA, BEBERIBE/CE.

LOCALIZAÇÃO: RUA S.D.O. 01, FORQUILHA - BEBERIBE/CE.	DATA: NOV/2023	REVISÃO: 00
CONTEÚDO: 01 - SEÇÕES TRANSVERSAIS	ESCALA: 1/300	DESENHO: BRUNO RABELO

PR. 03/03

RELATÓRIO FOTOGRAFICO



Prefeitura de
Beberibe
Beberibe, cidade feliz



Rajogildo dos Reis Santiago
Eng. Civil - SEPLAN - Beberibe/CE
CREA: 06139580550E

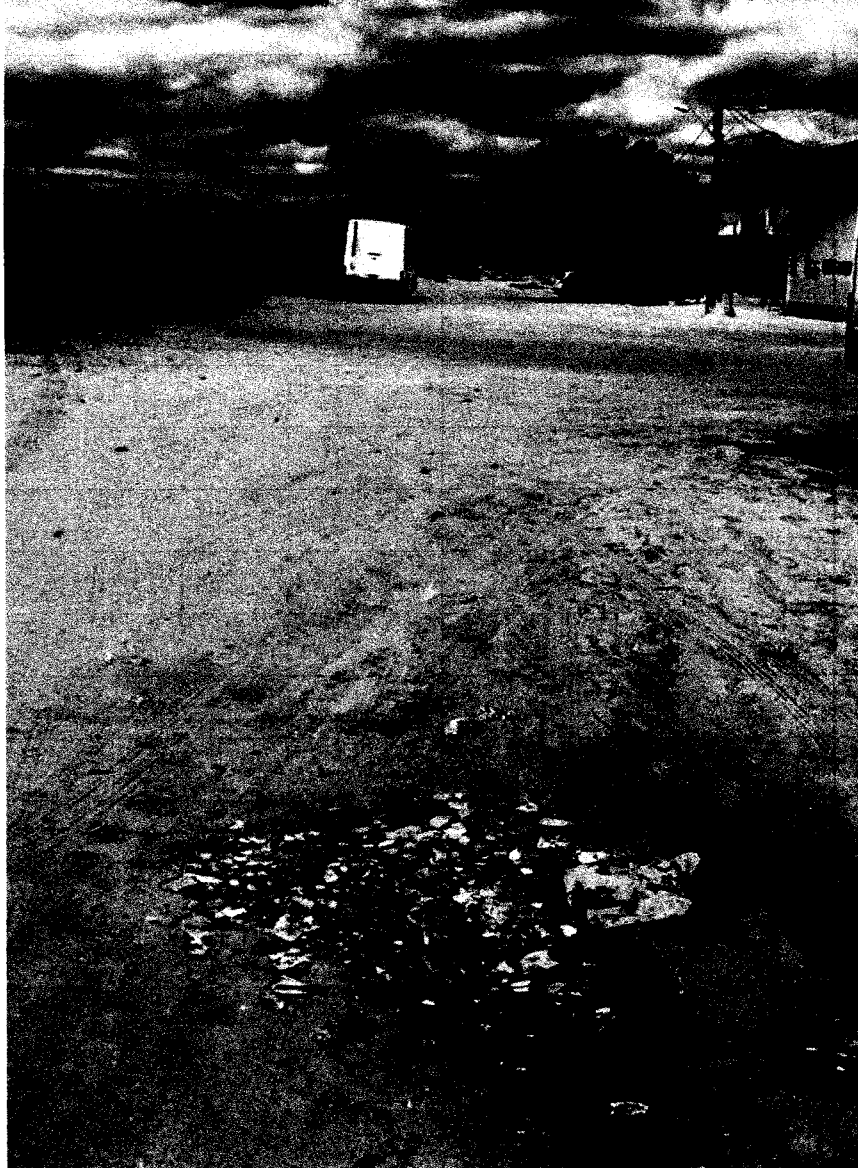

RELATÓRIO FOTOGRÁFICO

OBRA: PAVIMENTAÇÃO EM PEDRA TOSCA E DRENAGEM DE ÁGUAS PLUVIAIS NA LOCALIDADE DE FORQUILHA, BEBERIBE

PAVIMENTAÇÃO			
FOTO N°: 01/02	LOCAL: Forquilha, Beberibe		
			
DATA: 23/10/2023	FIM DA PAVIMENTAÇÃO	COORDENADAS:	-4.584675, -38.028762

Rajogildo dos Reis Santiago
Eng. Civil - SEPLAN Beberibe/CE
CREA: 0613958055CE

RELATÓRIO FOTOGRÁFICO

OBRA: PAVIMENTAÇÃO EM PEDRA TOSCA E DRENAGEM DE ÁGUAS PLUVIAIS NA LOCALIDADE DE FORQUILHA, BEBERIBE

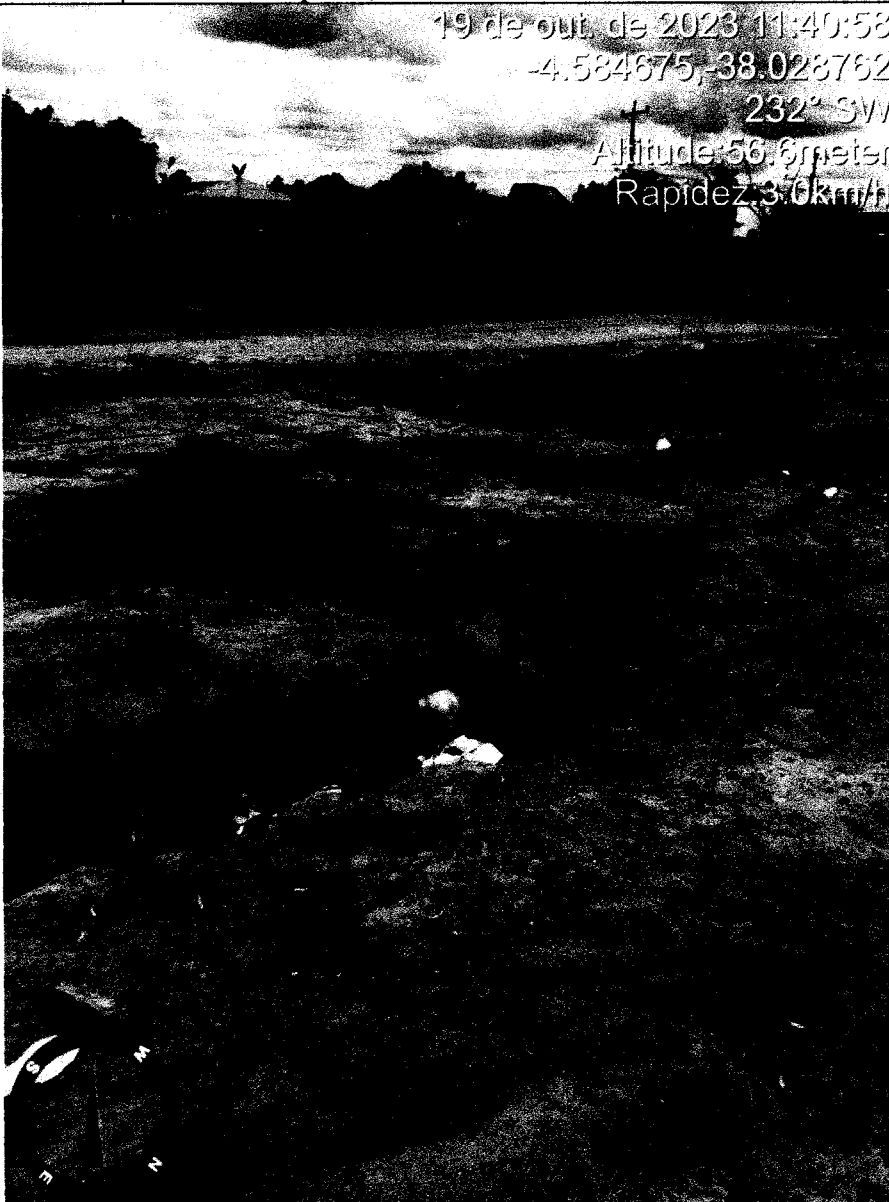
PAVIMENTAÇÃO			
FOTO N°: 02/02	LOCAL: Forquilha, Beberibe		
19 de out de 2023 11:40:58 -4.584675, -38.028762 232° SW Altitude: 56.6 meters Rapidez: 3.0 km/h			
			
DATA: 19/10/2023	INÍCIO DA PAVIMENTAÇÃO	COORDENADAS:	-4.58470, - 38.02891426

Rajogel
Rajogel dos Reis Santiago
Eng. Civil - SEPLAN, Beberibe/CE
CREA: 0613938055CE



Prefeitura de Beberibe
Beberibe, cidade feliz

PREFEITURA MUNICIPAL DE BEBERIBE
SECRETARIA DE PLANEJAMENTO, DESENVOLVIMENTO URBANO E MEIO AMBIENTE

SETOR DE LICITAÇÃO - P.M. DE BEBERIBE
337
Página
Rubrica

RELATÓRIO FOTOGRÁFICO

OBRA: PAVIMENTAÇÃO EM PEDRA TOSCA E DRENAGEM DE ÁGUAS PLUVIAIS NA LOCALIDADE DE FORQUILHA, BEBERIBE

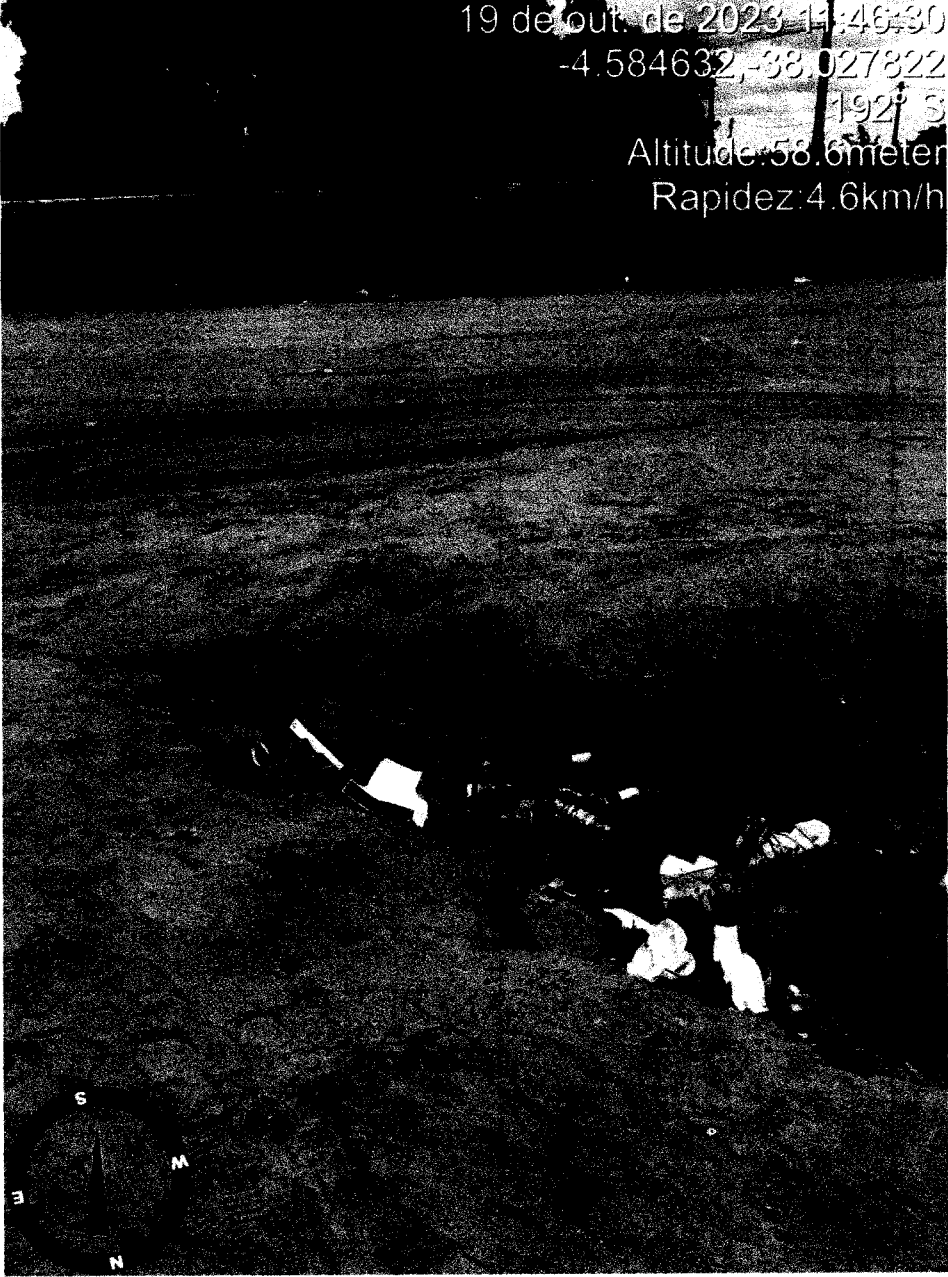
DRENAGEM			
FOTO Nº: 01/02	LOCAL: Forquilha, Beberibe		
19 de out. de 2023 11:46:30 -4.584632, -38.027822 1927 S Altitude: 58.6meter Rapidez: 4.6km/h			
			
DATA: 19/10/2023	INÍCIO DA DRENAGEM	COORDENADAS:	-4.584632, -38.027822

8

Rajogênio dos Reis Santiago
Eng. CIVIL - SEPLAN - Beberibe/CE
CREA: 0613358055CE

RELATÓRIO FOTOGRÁFICO

OBRA: PAVIMENTAÇÃO EM PEDRA TOSCA E DRENAGEM DE ÁGUAS PLUVIAIS NA LOCALIDADE DE FORQUILHA, BEBERIBE

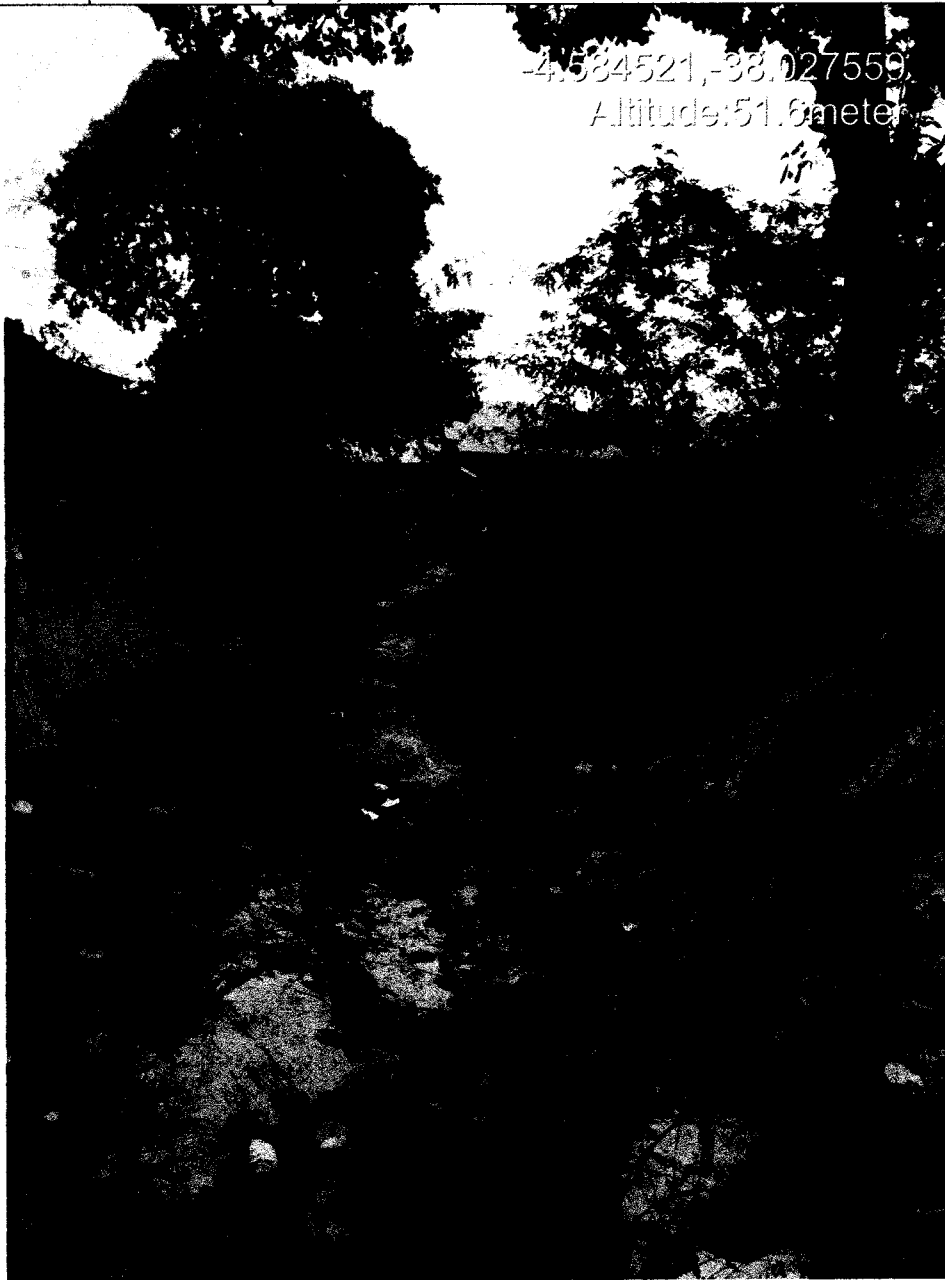
DRENAGEM			
FOTO Nº: 02/02	LOCAL: Forquilha, Beberibe		
			
-4.584521, -38.027559 Altitude: 51.6 meter			
DATA: 23/10/2023	FIM DA DRENAGEM	COORDENADAS:	-4.584521, -38.0275549

(Handwritten mark)

(Handwritten signature)
Rajogênio dos Reis Santiago
Eng. Civil - CREPLAN - Beberibe/CE
CREA: 0613958055CE



ADENDO XI

ART.





Anotação de Responsabilidade Técnica - ART
Lei nº 6.496, de 7 de dezembro de 1977

CREA-CE

ART OBRA / SERVIÇO
Nº CE20231317653

Conselho Regional de Engenharia e Agronomia do Ceará

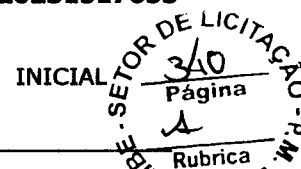

1. Responsável Técnico

RAJOGÉLIO DOS REIS SANTIAGO

Título profissional: **ENGENHEIRO CIVIL**

RNP: **0613958055**

Registro: **0613958055CE**

2. Dados do Contrato

Contratante: **PREFEITURA MUNICIPAL DE BEBERIBE**

CPF/CNPJ: **07.528.292/0001-89**

RUA JOÃO TOMAZ FERREIRA

Nº: **42**

Complemento:

Bairro: **CENTRO**

Cidade: **BEBERIBE**

UF: **CE**

CEP: **62840000**

ART Vinculada: **CE20210739072**

Contrato: **Não especificado**

Celebrado em:

Valor: **R\$ 304.638,94**

Tipo de contratante: **Pessoa Jurídica de Direito Público**

Ação Institucional: **NENHUMA - NÃO OPTANTE**

3. Dados da Obra/Serviço

RUA FORQUILHA, S/N

Nº: **S/N**

Complemento: **(RUA - FRENTE A ESCOLA ESTADUAL JAIME DE AQUINO)** Bairro: **CENTRO**

Cidade: **FORQUILHA (BEBERIBE)**

UF: **CE**

CEP: **62847975**

Data de Início: **22/11/2023**

Previsão de término: **22/11/2024**

Coordenadas Geográficas: **-4.565765, -38.084300**

Finalidade: **Infraestrutura**

Código: **Não Especificado**

Proprietário: **PREFEITURA MUNICIPAL DE BEBERIBE**

CPF/CNPJ: **07.528.292/0001-89**

4. Atividade Técnica

14 - Elaboração

80 - Projeto > TRANSPORTES > INFRAESTRUTURA URBANA > DE PAVIMENTAÇÃO > #4.2.1.4 - EM PEDRA PARA VIAS URBANAS

Quantidade

Unidade

1.918,72

m2

80 - Projeto > OBRAS HIDRÁULICAS E RECURSOS HÍDRICOS > SISTEMAS DE DRENAGEM PARA OBRAS CIVIS > DE SISTEMAS DE DRENAGEM PARA OBRAS CIVIS > #5.3.1.7 - MEIO-FIO

1.918,72

m2

80 - Projeto > OBRAS HIDRÁULICAS E RECURSOS HÍDRICOS > SISTEMAS DE DRENAGEM PARA OBRAS CIVIS > DE SISTEMAS DE DRENAGEM PARA OBRAS CIVIS > #5.3.1.8 - SARJETA

1.918,72

m2

35 - Elaboração de orçamento > TRANSPORTES > INFRAESTRUTURA URBANA > DE PAVIMENTAÇÃO > #4.2.1.4 - EM PEDRA PARA VIAS URBANAS

1,00

un

35 - Elaboração de orçamento > OBRAS HIDRÁULICAS E RECURSOS HÍDRICOS > SISTEMAS DE DRENAGEM PARA OBRAS CIVIS > DE SISTEMAS DE DRENAGEM PARA OBRAS CIVIS > #5.3.1.7 - MEIO-FIO

1,00

un

35 - Elaboração de orçamento > OBRAS HIDRÁULICAS E RECURSOS HÍDRICOS > SISTEMAS DE DRENAGEM PARA OBRAS CIVIS > DE SISTEMAS DE DRENAGEM PARA OBRAS CIVIS > #5.3.1.8 - SARJETA

1,00

un

18 - Fiscalização

60 - Fiscalização de obra > TRANSPORTES > INFRAESTRUTURA URBANA > DE PAVIMENTAÇÃO > #4.2.1.4 - EM PEDRA PARA VIAS URBANAS

Quantidade

Unidade

1,00

un

60 - Fiscalização de obra > OBRAS HIDRÁULICAS E RECURSOS HÍDRICOS > SISTEMAS DE DRENAGEM PARA OBRAS CIVIS > DE SISTEMAS DE DRENAGEM PARA OBRAS CIVIS > #5.3.1.7 - MEIO-FIO

1,00

un

60 - Fiscalização de obra > OBRAS HIDRÁULICAS E RECURSOS HÍDRICOS > SISTEMAS DE DRENAGEM PARA OBRAS CIVIS > DE SISTEMAS DE DRENAGEM PARA OBRAS CIVIS > #5.3.1.8 - SARJETA

1,00

un

Após a conclusão das atividades técnicas o profissional deve proceder a baixa desta ART

5. Observações

ART DE PROJETO, ORÇAMENTO E FISCALIZAÇÃO DE PAVIMENTAÇÃO E DRENAGEM DE RUA LOCALIZADA NO DISTRITO DE FORQUILHA (EM FRENTE A ESCOLA ESTADUAL JAIME DE AQUINO), MUNICÍPIO DE BEBERIBE/CE.

6. Declarações

- Declaro que estou cumprindo as regras de acessibilidade previstas nas normas técnicas da ABNT, na legislação específica e no decreto n. 5296/2004.

7. Entidade de Classe

SINDICATO DOS ENGENHEIROS NO ESTADO DO CEARÁ (SENGE-CE)

Rajogélio dos Reis Santiago
Eng. Civil - SENGE-CE - Beberibe/CE
CREA: 0613958055CE

A autenticidade desta ART pode ser verificada em: <https://crea-ce.sitac.com.br/publico/>, com a chave: b0B32
Impresso em: 22/12/2023 às 08:27:01 por: , lp: 189.126.73.234



www.creace.org.br
Tel: (85) 3453-5800

faleconosco@creace.org.br
Fax: (85) 3453-5804

CREA-CE
Conselho Regional de Engenharia e Agronomia do Ceará



Anotação de Responsabilidade Técnica - ART
Lei nº 6.496, de 7 de dezembro de 1977

CREA-CE

ART OBRA / SERVIÇO
Nº CE20231317653

Conselho Regional de Engenharia e Agronomia do Ceará

Rajogélio dos Reis Santiago
Eng. Civil - SEPLAN - Beberibe/CE
CREA: 0613958055CE

INICIAIS
Página 361
Rubrica A

8. Assinaturas

Declaro serem verdadeiras as informações acima

Beberibe/CE, 22 de dezembro de 2023
Local data

RAJOGÉLIO DOS REIS SANTIAGO - CPF: 734.389.953-87

PREFEITURA MUNICIPAL DE BEBERIBE - CNPJ: 07.528.292/0001-89

9. Informações

* A ART é válida somente quando quitada, mediante apresentação do comprovante do pagamento ou conferência no site do Crea.

10. Valor

Valor da ART: R\$ 96,62 Registrada em: 22/11/2023 Valor pago: R\$ 96,62 Nosso Número: 8216564480

A autenticidade desta ART pode ser verificada em: <https://crea-ce.sitac.com.br/publico/>, com a chave: b0B32
Impresso em: 22/12/2023 às 08:27:01 por: , ip: 189.128.73.234

www.creace.org.br
Tel: (85) 3453-5800

faleconosco@creace.org.br
Fax: (85) 3453-5804

CREA-CE
Conselho Regional de Engenharia
e Agronomia do Ceará



ANEXO II
(MODELO DE DECLARAÇÃO DE INEXISTÊNCIA DE FATOS SUPERVENIENTES)

Ref.: Edital n° _____

A empresa....., CNPJ n°.....
sediada em, neste ato representada
por seu representante legal o(a) Sr(a).....,
portador(a) da Carteira de Identidade n°..... e CPF
n°....., abaixo assinado, DECLARA, na forma do § 2º
do art. 32 da Lei n° 8.666/93, que, até a presente data, inexistem fatos
impeditivos para sua habilitação no presente processo licitatório e que está
ciente da obrigatoriedade de declarar ocorrências posteriores.

....., ... de de 2023.

.....
Assinatura do representante legal
(assinatura legível / seguida de carimbo)





ANEXO III
(MODELO DE DECLARAÇÃO RELATIVA À TRABALHO DE MENORES)

Ref.: Edital n° _____

A empresa....., CNPJ n°.....
sediada em, neste ato representada por
seu representante legal o(a) Sr(a).....,
portador(a) da Carteira de Identidade n°.....
e CPF n°....., abaixo assinado, DECLARA, em
cumprimento ao disposto no inc. V do art. 27 da Lei no 8.666/93, que,
obedecendo ao estabelecido no inc. XXXIII do art. 7º da Constituição
Federal, não emprega menores de dezoito anos em trabalho noturno, perigoso
ou insalubre.

(Acrescentar se for o caso:)

DECLARA que emprega menor de dezesseis e maior de quatorze anos
exclusivamente na condição de aprendiz.

....., ... de de 2023.

.....
Assinatura do representante legal
(assinatura legível / seguida de carimbo)



B

ANEXO IV
(MODELO DE DECLARAÇÃO DE MICROEMPRESA OU EMPRESA DE PEQUENO PORTE)

Ref.: Edital nº _____

A empresa....., CNPJ nº.....
sediada em, neste ato representada por
seu representante legal o(a) Sr(a).....,
portador(a) da Carteira de Identidade nº..... e CPF
nº....., abaixo assinado, DECLARA, sob as sanções
administrativas cabíveis e sob as penas da lei, ser microempresa ou empresa
de pequeno porte nos termos da legislação vigente, não possuindo nenhum dos
impedimentos previstos no §4 do artigo 3º da Lei Complementar nº 123/06.

....., ... de de 2023.

.....
Assinatura do representante legal
(assinatura legível / seguida de carimbo)



ANEXO V
MINUTA DE TERMO DE CONTRATO

CONTRATO N° _____

Contrato que entre si celebram de um lado o MUNICÍPIO DE BEBERIBE/CE, por intermédio da Secretaria de _____ e a empresa _____, para o fim que nele se declara.

O MUNICÍPIO DE BEBERIBE/CE, pessoa jurídica de direito público interno, com sede na Rua: João Tomás Ferreira, n° 42. CEP: 62.840-000. Centro - Beberibe, Estado do Ceará, inscrito no CNPJ sob o n° 07.528.292/0001-89, por intermédio da Secretaria Municipal de _____, doravante denominada **CONTRATANTE**, neste ato representado pelo (a) Secretário (a), Sr(a). _____, CPF n° _____ e a empresa _____, doravante designada **CONTRATADA**, inscrita no CNPJ/MF sob o n° _____, sediada na _____, n° _____. Bairro: _____. CEP: _____, telefone _____, em _____, Estado do _____, neste ato representada pelo(a) Sr.(a). _____ portador da Cédula de Identidade n° _____ expedida pela(o) _____ e CPF n° _____, resolvem celebrar o presente Termo de Contrato, mediante cláusulas e condições seguintes:

CLÁUSULA PRIMEIRA - DO FUNDAMENTO LEGAL.

1.1. O presente Contrato fundamenta-se:

- 1.1.1. Nas determinações estabelecidas na Lei Federal n° 8.666/93 e alterações posteriores e nas Leis Complementares n° 123/2006 e 147/2014;
- 1.1.2. Nos preceitos de direito público; e
- 1.1.3. Supletivamente, nos princípios da teoria geral dos contratos e nas disposições do direito privado.

CLÁUSULA SEGUNDA - DA VINCULAÇÃO DO CONTRATO.

2.1. O cumprimento deste Contrato vincula-se ao que consta:

- 2.1.1. No Edital e seus Anexos da Tomada de Preços n° _____;
- 2.1.2. Nos termos da proposta firmada pela **CONTRATADA** que, simultaneamente:
 - a) Conste no Processo Administrativo n° _____;
 - b) Não contrariem o interesse público.



CLÁUSULA TERCEIRA - DO OBJETO.

3.1. Constitui objeto do presente instrumento a _____, de acordo com as exigências e especificações constantes no Edital e Anexos da Tomada de Preços n° _____ que integram este instrumento independente de transcrição.

CLÁUSULA QUARTA - DO LOCAL DE EXECUÇÃO DOS SERVIÇOS.

4.1. Os serviços serão prestados nas localidades constantes no Anexo I do Edital da Tomada de Preços n° _____.

CLÁUSULA QUINTA - DO VALOR.

5.1. O valor global da presente contratação é de R\$ ____ (____), conforme proposta de preços da **CONTRATADA**, que passa a integrar este instrumento.

5.1.1. O valor consignado no item acima é fixo, irreajustável e estão compreendidas todas as despesas diretas e indiretas com materiais, mão-de-obra, cumprimento das leis sociais, fiscais, tributárias, previdenciárias e trabalhistas, transporte, alimentação, ferramentas, equipamentos, EPI's, instalações, lucro, seguros e demais encargos necessários à perfeita execução do objeto do presente Contrato.

CLÁUSULA SEXTA - DA VIGÊNCIA DO CONTRATO.

6.1. O prazo previsto para a presente contratação será de **210 (duzentos e dez) dias**, distribuídos da seguinte forma:

6.1.1. **150 (cento e cinquenta) dias para execução dos serviços** por parte da empresa Contratada, a contar da data da assinatura da Ordem de Serviço respectiva;

6.1.2. **60 (sessenta) dias para recebimento da obra** por parte da Fiscalização, **medição e pagamento final** da obra.

6.2. O Contrato poderá ser prorrogado nas hipóteses elencadas no §1º do artigo 57 da Lei n° 8.666/93.

CLÁUSULA SÉTIMA - DA EXECUÇÃO E FISCALIZAÇÃO DO CONTRATO.



8

7.1. Durante a vigência deste Contrato, a execução do objeto será acompanhada e fiscalizada por um representante da CONTRATANTE, devidamente designado pela **SECRETARIA DE INFRAESTRUTURA**, ao qual competirá dirimir as dúvidas que surgirem no curso da prestação dos serviços, de tudo dando ciência à CONTRATADA, como também sustar, recusar, mandar fazer ou desfazer quaisquer serviços, com ou sem o fornecimento de materiais ou peças, que não estejam de acordo com as normas, especificações e técnicas usuais. À Fiscalização do Contrato será permitida a assistência de terceiros.

7.2. Todos os serviços mencionados no Edital e seus Anexos serão executados sob responsabilidade pessoal, direta e exclusiva da CONTRATADA, resguardada a responsabilidade técnica dos profissionais envolvidos em cada atividade;

7.3. A fiscalização exercida pela contratante não exclui nem reduz a responsabilidade da CONTRATADA, inclusive perante terceiros, por quaisquer irregularidades, e, na sua ocorrência, não implica corresponsabilidade do Poder Público ou de seus agentes e prepostos;

7.4. Quaisquer exigências da FISCALIZAÇÃO, inerentes ao fiel cumprimento do objeto deste instrumento, deverão ser prontamente atendidas pela CONTRATADA;

7.5. Os serviços deverão ser entregues observados os prazos, etapas do cronograma físico financeiro acordado entre as partes, acompanhados de Boletim de Medição relativo aos serviços efetivamente executados, entregue mediante recibo à FISCALIZAÇÃO, que, após análise, se manifestará conclusivamente sobre a aceitação ou não;

7.6. Em caso de conformidade, a FISCALIZAÇÃO informará à CONTRATADA a aceitação da fase e autorizará a emissão dos documentos de cobrança (medição e pagamento);

7.7. Os serviços que não estiverem em conformidade com o contratado serão impugnados pela FISCALIZAÇÃO, que discriminará as irregularidades encontradas e providenciará a imediata comunicação dos fatos à CONTRATADA, ficando esta, com o recebimento da referida comunicação, cientificada da obrigação de sanar as irregularidades apontadas e de que estará, conforme o caso, passível das sanções cabíveis;

7.8. A contratante reserva-se o direito de rejeitar no todo ou em parte os serviços entregues, se em desacordo com os termos do Contrato, do Edital e seus Anexos;



8



7.9. À CONTRATADA caberá sanar as falhas apontadas, submetendo os serviços impugnados a nova verificação da FISCALIZAÇÃO, quando então contará novo prazo de avaliação;

7.10. Atrasos nos prazos de entrega das fases ou etapas decorrentes de descumprimentos de orientações da FISCALIZAÇÃO serão de inteira responsabilidade da CONTRATADA;

7.11. A Fiscalização determinará o afastamento imediato de profissionais que se mostrem inadequados para conduzir ou executar serviços, devendo a CONTRATADA providenciar a reposição em 48 (quarenta e oito) horas, não constituindo este fato, motivação para atrasos.

CLÁUSULA OITAVA - DO ACOMPANHAMENTO DA OBRA PELO RESPONSÁVEL TÉCNICO.

8.1. A obra será acompanhada pelo(s) Responsável(eis) Técnico(s) da CONTRATADA, cujas responsabilidades englobam a gestão dos trabalhos, a interlocução entre a CONTRATADA e o contratante durante a execução do Contrato e a integração de todos os serviços;

8.2. O Responsável Técnico deverá ser obrigatoriamente o profissional que efetivamente irá assumir a execução dos serviços de sua área de atuação e deverá participar da execução dos serviços até a conclusão final do Contrato;

8.3. Caso o Responsável Técnico, no decorrer da execução dos serviços, se tornar impedido de continuar sua atividade, em face de fatos imprevistos, licença médica de longa duração, demissão ou outros e, ainda, caso se mostrar inapto na condução de suas atividades, seja por falta de conhecimento técnico, não participação efetiva na condução dos trabalhos, falta de interesse pelo trabalho, não cumprimento das orientações repassadas pela FISCALIZAÇÃO, dentre outros, deverá ser substituído pela CONTRATADA, por profissional de experiência equivalente ou superior, desde que aprovado pela contratante;

8.4. Somente será admitida a substituição do Responsável Técnico cuja capacitação, experiência e qualificação técnica tenha contribuído para a classificação da CONTRATADA no processo licitatório por outro com capacitação, experiência e qualificação técnica, devidamente comprovadas, equivalente ou superior à do profissional substituído. A proposta de substituição de profissional deverá ser feita por escrito, fundamentada e instruída com as provas necessárias à comprovação da situação que se apresenta, e incluirá a indicação do novo profissional com o respectivo



acervo técnico. Para a sua efetivação a proposta de substituição deverá ser apreciada e aprovada pela contratante;

8.5. Aprovada a substituição, a CONTRATADA deverá entregar a contratante a baixa da ART do Responsável Técnico que será substituído, bem como a entrega da ART de substituição do profissional responsável pelas atividades;

8.6. O Responsável Técnico da CONTRATADA deverá acompanhar o serviço durante toda a execução do Contrato, devendo gerenciar todo o serviço e zelar pela segurança dos operários e dos usuários da edificação.

CLÁUSULA NONA - DO CRONOGRAMA FÍSICO-FINANCEIRO.

9.1. Em até 10 dias após a assinatura do Contrato, a CONTRATADA deverá apresentar CRONOGRAMA FÍSICO-FINANCEIRO para a execução da obra, que será objeto de análise e aprovação pela FISCALIZAÇÃO, podendo ser modificado para atender às necessidades da contratante. Nesta fase será considerada, também, a adequação entre as parcelas financeiras pretendidas e a disponibilidade orçamentária. Caso a contratante entenda haver desequilíbrio, o cronograma poderá ser alterado;

9.2. O cronograma físico-financeiro passará a ser parte integrante do Contrato;

9.3. A CONTRATADA deverá conduzir a obra contínua e regularmente, dentro do cronograma estabelecido. Ocorrendo qualquer atraso nas etapas de serviços programados, poderá a FISCALIZAÇÃO ordenar o aumento na equipe de operários no canteiro de obras, e/ou aumento de horários (turnos) de trabalho, cabendo à CONTRATADA o ônus das despesas adicionais.

CLÁUSULA DÉCIMA - DO DIÁRIO DE OBRA.

10.1. A CONTRATADA providenciará e manterá um livro denominado "Diário de Obra", onde serão anotadas todas as ocorrências, conclusão de eventos, atividades em execução formais, solicitações e informações diversas que, a critério das partes, devam ser objeto de registro;

10.2. O Diário de Obra deverá ter todas as suas páginas numeradas em ordem sequencial, em 2 (duas) vias;

10.3. A FISCALIZAÇÃO anotará no Diário de Obra todas as ocorrências relacionadas com a execução dos serviços, determinando o que for necessário à regularização das faltas ou defeitos observados;



10.4. Caberá ao Responsável Técnico da CONTRATADA o seu preenchimento diário, dando ciência imediata à FISCALIZAÇÃO que destacará a primeira via de cada página, para seu controle e arquivo. A segunda via deverá ficar no próprio diário e será entregue à FISCALIZAÇÃO.

CLÁUSULA DÉCIMA PRIMEIRA - DAS OBRIGAÇÕES DA CONTRATADA.

A **CONTRATADA**, dentre outras obrigações constantes do Anexo I (Projeto Básico) do Edital da Tomada de Preços n° _____, cabe as seguintes:

11.1. Providenciar Anotação de Responsabilidade Técnica - ART junto ao CREA-CE e seu respectivo pagamento, no prazo de até 10 (dez) dias após a assinatura do Contrato;

11.2. Se fazer representar por técnico especializado, em visita prévia aos locais onde serão executados os serviços, para conhecimento das características, dificuldades e condições especiais para realização dos mesmos, quando serão prestados todos e quaisquer esclarecimentos adicionais à presente especificação;

11.3. Encaminhar, antes do início dos trabalhos, documento com nomes e números das identidades dos funcionários que executarão os serviços, atualizando essa lista a cada novo empregado que for contratado ou dispensado;

11.4. Manter os funcionários devidamente identificados e trajados de forma condizente com o serviço a executar;

11.5. Executar os serviços de acordo com as especificações, sendo que qualquer solicitação de modificação e/ou qualquer esclarecimento adicional deverão ser formulados por escrito, com a devida fundamentação, e submetidos à análise da Fiscalização;

11.6. Obedecer às normas e recomendações em vigor, editadas pelos órgãos oficiais competentes ou entidades autônomas reconhecidas na sua área de atuação;

11.7. Responsabilizar-se totalmente pela guarda e conservação de seus materiais, ferramentas e equipamentos, não podendo esse serviço ficar a cargo da CONTRATANTE;



8

11.8. Diligenciar para que seus funcionários trabalhem com os Equipamentos de Proteção Individual (EPI's) necessários, segundo as normas vigentes, bem como frente ao grau de nocividade química presente em alguns produtos a serem manipulados no canteiro, ficando a cargo da CONTRATADA e às suas expensas o seu fornecimento. A Fiscalização poderá paralisar os serviços enquanto tais empregados não estiverem protegidos, ficando o ônus da paralisação por conta da CONTRATADA, sem prejuízo do cumprimento dos prazos originalmente pactuados no cronograma de execução;

11.8.1. Os equipamentos de proteção individual a serem exigidos durante toda a execução da obra, sem prejuízo de outros que porventura se façam necessários, são os seguintes:

- a) Uniformes;
- b) Botas;
- c) Luvas;
- d) Capacetes;
- e) Óculos;
- f) Protetor auricular; e,
- g) Máscara.

11.9. Prestar à CONTRATANTE todos os esclarecimentos que lhes forem solicitados e dar pronto atendimento às suas reclamações;

11.10. Submeter à aprovação prévia da CONTRATANTE todas as intenções de substituição de materiais e equipamentos especificados por outros ditos equivalentes, podendo o CONTRATANTE determinar a troca de material ou equipamento equivalente que tenha sido utilizado e/ou instalado sem aprovação prévia, incluindo-se o refazimento de serviços cujo insumo principal utilizado encontrar-se em idêntica situação;

11.11. Apresentar cronograma físico-financeiro detalhado da execução dos serviços, observando o prazo determinado;

11.12. Substituir os materiais e corrigir os serviços executados não aceitos pela CONTRATANTE;

11.13. Manter durante a execução do Contrato todas as condições de habilitação e qualificação que ensejaram sua contratação;

11.14. Proteger adequadamente todos os móveis e utensílios da CONTRATANTE que estiverem no local do serviço e/ou em seus acessos, responsabilizando-se



por quaisquer danos ocorridos no patrimônio público envolvido e/ou de terceiros;

11.15. Executar a obra de acordo com a melhor técnica aplicável, com zelo e diligência, em conformidade com as especificações, normas pertinentes e demais disposições constantes do Edital de licitação;

11.16. Fornecer todos os materiais, novos e, de primeira qualidade, assim entendidos aqueles que garantam maior durabilidade, manutenibilidade e que possibilitem a competição no mercado, indispensáveis à boa execução da obra e que satisfaçam às normas pertinentes, especificações e instruções dos respectivos fabricantes;

11.17. Fornecer, a suas expensas e sob sua responsabilidade, todo os materiais e equipamentos, bem como toda a mão-de-obra direta ou indireta a ser empregada na obra, devendo os serviços serem executados por profissionais idôneos, devidamente qualificados e aceitos pela FISCALIZAÇÃO;

11.18. Fornecer todos os materiais, mão-de-obra e serviços essenciais ou complementares, eventualmente não mencionados em especificações e/ou não indicados em desenhos e/ou listas de materiais do projeto, mas imprescindíveis à completa e perfeita realização da obra;

11.19. Assumir as despesas referentes a transportes, cargas, descargas e movimentação de materiais, suas respectivas perdas e estocagem, dentro e fora do canteiro de obras;

11.20. Pagar, rigorosamente em dia, os salários dos empregados e, na obra, as contribuições previdenciárias, do FGTS, as despesas decorrentes de leis trabalhistas e outros encargos sociais, o Imposto Sobre Serviços (ISS), os tributos, emolumentos e quaisquer outras despesas incidentes sobre o Contrato;

11.21. Responsabilizar-se, em relação aos seus empregados, por todas as despesas decorrentes da execução da obra, tais como: salários, seguros de acidente, taxas, impostos e contribuições, indenizações, vales-refeição, vales-transporte e outras que porventura venham a ser criadas e exigidas;

11.22. **Em caso de descumprimento das obrigações trabalhistas, previdenciárias e para com o FGTS, haverá retenção do pagamento da fatura mensal, em valor proporcional ao inadimplemento, até que a situação seja regularizada e não havendo quitação das obrigações por parte da contratada no prazo de quinze dias, aceitar que a contratante efetue o pagamento das**





obrigações diretamente aos empregados da contratada que tenham participado da execução dos serviços objeto do contrato.

11.23. Assumir a responsabilidade por todas as providências e obrigações estabelecidas na legislação específica de acidentes do trabalho, quando, em ocorrência da espécie, forem vítimas os seus empregados no desempenho dos serviços ou em conexão com eles, ainda que acontecido em dependência da contratante;

11.24. Permitir, à FISCALIZAÇÃO e àqueles a quem a contratante formalmente indicar, acesso às suas instalações e a todos os locais onde estiverem sendo estocados materiais relacionados com a obra;

11.25. Apresentar, sempre que solicitado pela contratante, qualquer documento comprobatório de regularidade de execução da obra, bem como os relativos aos encargos com o pessoal empregado;

11.26. Acatar a determinação da FISCALIZAÇÃO, no sentido de suspender ou paralisar todo e qualquer serviço em andamento que não esteja sendo executado dentro dos parâmetros das normas técnicas e de acordo com as especificações;

11.27. Comunicar imediatamente à FISCALIZAÇÃO toda e qualquer irregularidade ou dificuldade que impossibilite a execução do Contrato;

11.28. Não transferir a outrem, no todo ou em parte, a execução deste Contrato, sem prévia e expressa anuência da contratante, sendo que a responsabilidade técnica caberá à CONTRATADA, em qualquer caso, e não será transferida, sob nenhum pretexto;

11.29. Obedecer às recomendações dos fabricantes na aplicação dos materiais industrializados e nos de emprego especial, cabendo-lhe, em qualquer caso, a responsabilidade técnica e o ônus decorrente da má aplicação dos mesmos;

11.30. Manter as áreas de trabalho continuamente limpas e desimpedidas, observando o disposto na legislação e nas normas relativas à proteção ambiental.

CLÁUSULA DÉCIMA SEGUNDA - DAS OBRIGAÇÕES DA CONTRATANTE.

O CONTRATANTE obriga-se a:

12.1. Disponibilizar o local e os meios para a execução dos serviços.



R. João Tomaz Ferreira, 42, Beberibe - CE, 62840-000 | CNPJ. 07.528.292/0001-89
gabinete@beberibe.ce.gov.br | Telefone: 3338.1234
insta: @prefbeberibe - face: prefbeberibe

12.2. Efetuar os pagamentos nas condições e preços pactuados.

12.3. Acompanhar e fiscalizar a execução do Contrato por meio de representante especialmente designado, nos termos do art. 67 da Lei nº 8.666/1993.

12.4. Programar, periodicamente, os serviços que deverão ser cumpridos pela CONTRATADA, de forma a garantir as condições de segurança das instalações e das pessoas.

12.5. Notificar, por escrito, à CONTRATADA, a ocorrência de eventuais imperfeições no curso da execução dos serviços, fixando prazo para a sua correção.

12.6. Colocar à disposição da CONTRATADA local para guarda dos materiais e equipamentos, bem como guarda dos uniformes e outros pertences dos empregados.

12.7. Proporcionar todas as facilidades para que a CONTRATADA possa desempenhar seus serviços dentro das normas estabelecidas.

12.8. Não permitir execução de tarefas em desacordo com as normas preestabelecidas.

12.9. Aplicar as penalidades previstas no presente Contrato, na hipótese de a **CONTRATADA** não cumprir com o compromisso assumido, mantido as situações normais, arcando a **CONTRATADA** com quaisquer prejuízos que tal ato possa acarretar à Administração.

CLÁUSULA DÉCIMA TERCEIRA - DO RECEBIMENTO E ACEITAÇÃO DA OBRA.

13.1. O recebimento da obra obedecerá ao disposto na Lei nº 8.666/1993, art. 73, inciso I, alíneas a e b e seus parágrafos, e demais condições estabelecidas no Edital e seus Anexos;

13.2. Concluída a obra, a CONTRATADA notificará o contratante por meio de Ofício entregue à FISCALIZAÇÃO;

13.3. Recebida a notificação da conclusão da obra, o contratante procederá ao Recebimento de Obra;





13.4. O prazo de Recebimento Provisório da obra será de até 15 (quinze) dias, contados a partir do recebimento de comunicação escrita da CONTRATADA;

13.5. Em seguida, a contratante realizará vistoria para verificação da qualidade e do quantitativo do serviço executado e sua consequente aceitação;

13.6. Os materiais ou equipamentos fornecidos, como também, os serviços executados pela CONTRATADA que não atenderem às especificações ou condições avençadas, serão recusados pela fiscalização e deverão ser substituídos ou refeitos, no prazo de até 15 (quinze) dias, com nova notificação à FISCALIZAÇÃO quando do seu término;

13.7. Verificado o adequado cumprimento de todas as condições do Contrato, a contratante receberá definitivamente a obra, lavrando o Termo de Recebimento Definitivo, que será assinado pelas partes e dirigido à autoridade competente;

13.8. O Termo de Recebimento Definitivo não exclui a responsabilidade da CONTRATADA pela perfeita execução dos serviços realizados, cabendo-lhe sanar quaisquer irregularidades ou incompatibilidades detectadas posteriormente, em conformidade com o art. 618 do Código Civil.

CLÁUSULA DÉCIMA QUARTA - DAS NORMAS DE MEDIÇÃO E PAGAMENTO.

14.1. As medições serão realizadas **mensalmente**, ou em periodicidade menor, a critério da Administração com base no cronograma aprovado, contados a partir do início efetivo dos serviços, considerando os serviços efetivamente realizados e concluídos satisfatoriamente no período;

14.2. Entendem-se como serviços concluídos satisfatoriamente aqueles formalmente aprovados pela FISCALIZAÇÃO, dentro do prazo estipulado;

14.3. Não será realizada, sob hipótese alguma, a medição e o pagamento de materiais e/ou equipamentos adquiridos constantes de serviços ainda não executados pela CONTRATADA;

14.4. As medições e pagamentos serão realizados por percentuais de serviços concluídos, não sendo aplicável a medição de itens isolados da sua mão-de-obra ou simplesmente extraíndo-se o seu valor da composição de custos unitários;



8

14.5. Na conclusão da obra, e por ocasião de seu recebimento, a FISCALIZAÇÃO poderá reter um percentual de até 10% (dez por cento) do valor global do Contrato e/ou de seus serviços, que somente será(ão) medido(s) e pago(s) após a realização de verificações, ensaios e/ou testes que indiquem o perfeito funcionamento do(s) serviço(s) em questão;

14.6. Perdas, sobras, quebras de unidades, ineficiência de mão-de-obra e outros, deverão ser considerados na composição de custos unitários, não sendo, em hipótese alguma, considerados na medição;

14.7. Após aprovada a medição pela FISCALIZAÇÃO e para que a contratante possa efetuar o devido pagamento, nos termos do Edital e do Contrato, poderá a CONTRATADA emitir e apresentar a respectiva Nota Fiscal, devidamente acompanhada dos documentos pertinentes abaixo relacionados:

- a) Certidão Negativa de Débito da Previdência Social - CND;
- b) Certidão Conjunta Negativa de Débitos relativos a Tributos Federais e à Dívida Ativa da União;
- c) Certidão Negativa de Débitos junto aos Governos Estadual/Distrital/Municipal;
- d) Certificado de Regularidade do FGTS - CRF.

CLÁUSULA DÉCIMA QUINTA - DO REAJUSTAMENTO.

15.1 Quando o período de execução dos serviços ultrapassar 1(um) ano, contado da data de apresentação da proposta, os preços poderão ser reajustados a partir desta data, para cobrir flutuações de custos dos insumos na mesma proporção e periodicidade da variação verificada no índice especificado, se for o caso e devidamente comprovado em procedimento administrativo. Os montantes dos pagamentos serão reajustados na forma da lei com a aplicação da seguinte fórmula de reajuste:

$$R = (I^1 - I^0) / I^0 \times V$$

Onde:

R = Reajuste.

I¹ = índice do mês do fato gerador do evento do faturamento.

I⁰ = índice do mês da apresentação da proposta.

V = Valor da fatura a ser reajustada.

I¹ e I⁰ = fornecidos pelo INCC da Fundação Getúlio Vargas, Obras Rodoviárias.

CLÁUSULA DÉCIMA SEXTA - DA CLASSIFICAÇÃO ORÇAMENTÁRIA.





16.1. Os recursos financeiros correrão por conta das seguintes dotações orçamentárias:

UNIDADE GESTORA	PROGRAMA	ELEMENTO DE DESPESA	SUBELEMENTO	FONTE DE RECURSO
1301 - Secretaria de Infraestrutura.	15.452.0018.1.027 - Construção Moderniz e Revitaliz de Praças Polos de Lazer e Equip Urbanos.	4.4.90.51.00 - Obras e instalações.	4.4.90.51.91	1500000000 - Recursos não vinculados de Impostos.
				1700000000 - Outros Convênios da União.
				1701000000 - Outros Convênios do Estado.
				1706000000 - Transferência Especial da União.

CLÁUSULA DÉCIMA SÉTIMA - DAS PENALIDADES.

17.1. Por ilícitos cometidos na licitação ou na execução do Contrato, a Prefeitura Municipal de Beberibe/CE poderá, garantida a prévia defesa, aplicar as sanções previstas na lei nº 8.666/1993:

I - Advertência;

II - Multa de:

a) Até 0,33% ao dia sobre o valor da proposta, no caso de atraso injustificado na entrega de qualquer serviço, limitada a incidência de 30 (trinta) dias;

b) até 10,0 % cumulativo com a letra "a" deste inciso, sobre o valor da proposta, no caso de atraso injustificado na entrega de qualquer serviço, superior a 30 (trinta) dias ou não assinatura do Contrato;

III - suspensão temporária de participação em licitação e impedimento de contratar com a Administração, por prazo não superior a 2 (dois) anos;

IV - declaração de inidoneidade para contratar com a Administração Pública enquanto perdurarem os motivos determinantes da punição ou até que seja promovida a reabilitação perante a própria autoridade que aplicou a penalidade.

17.2. As sanções previstas nos incisos I, III e IV poderão ser aplicadas juntamente com a do inciso II, facultada a defesa prévia do interessado, no respectivo processo, no prazo de 5 (cinco) dias úteis.



8



17.3. As multas porventura aplicadas serão descontadas dos pagamentos devidos pelo CONTRATANTE ou cobradas diretamente da CONTRATADA, administrativa ou judicialmente.

17.4. Esgotados os meios administrativos para cobrança do valor devido pela CONTRATADA ao CONTRATANTE, este será encaminhado para inscrição em dívida ativa.

17.5. Caso o valor da garantia seja utilizado no todo ou em parte para o pagamento da multa, esta deve ser complementada no prazo de até 10 (dez) dias úteis, contado da solicitação do CONTRATANTE.

17.6. Serão considerados injustificados os atrasos não comunicados tempestivamente ou indevidamente fundamentados.

17.7. O pagamento da multa não eximirá o CONTRATADO de corrigir as irregularidades que deram causa à penalidade.

CLÁUSULA DÉCIMA OITAVA - DA RESCISÃO CONTRATUAL

18.1. A inexecução deste Contrato por qualquer dos motivos constantes do art. 78 da Lei nº 8.666/93, é causa para sua rescisão, na forma do art. 79 e com as consequências previstas no art. 80, do mesmo diploma legal.

18.2. No caso de rescisão provocada por inadimplemento da **CONTRATADA**, o **CONTRATANTE** poderá reter, cautelarmente, os créditos decorrentes do presente Contrato até o valor dos prejuízos causados, já calculados ou estimados.

18.3. No procedimento que visa à rescisão do presente Contrato, será assegurado o contraditório e a ampla defesa, no prazo de 5 (cinco) dias, sem prejuízo da possibilidade de a **CONTRATADA** adotar motivadamente, providências acauteladoras.

CLÁUSULA DECIMA NONA - DOS ACRÉSCIMOS E SUPRESSÕES

19.1. A **CONTRATADA** fica obrigada a aceitar, nas mesmas condições contratuais, os acréscimos ou supressões no objeto contratual até o limite de 25% (vinte e cinco por cento) do valor inicial deste Contrato, conforme disposto nos parágrafos 1º e 2º do art. 65 da Lei nº 8666/93.

19.2. Nenhum acréscimo ou supressão poderá exceder o limite estabelecido no item 19.1, do presente Termo, exceto as reduções resultantes de acordo entre as partes.





CLÁUSULA VIGÉSIMA - DA PUBLICAÇÃO

20.1. Em conformidade com o disposto no Parágrafo único do artigo 61 da Lei nº 8.666/93, o presente Contrato será publicado na imprensa oficial, na forma de extrato.

CLÁUSULA VIGÉSIMA PRIMEIRA - DO FORO

21.1. Fica eleito o foro da Comarca de Beberibe/CE, para dirimir toda e qualquer controvérsia oriunda do presente, que não possa ser resolvida pela via administrativa, excluindo-se, desde já, qualquer outro, por mais privilegiado que seja.

E, por estarem justas e acertadas, as partes firmam, em 02 (duas) vias, o presente instrumento contratual, depois de lido e achado conforme, para que produza seus efeitos jurídicos e legais.

Beberibe/CE, _____ de _____ de _____.

CONTRATANTE

CONTRATADA

TESTEMUNHAS :

1. _____
CPF: _____

2. _____
CPF: _____



8