

01 - PLANTA PLANIALTIMETRICA GEORREFERENCIADA  
ESC.: 1/1250

QUADRO DE COORDENADAS		
ESTACA	COORDENADA NORTE	COORDENADA LESTE
ESTACA INICIAL	9.522.288,4315	618.570,3009
ESTACA FINAL	9.522.175,8406	618.729,1840

QUADRO DE ÁREAS		
LOGRADOURO	ÁREA (m²)	EXTENSÃO (MÉDIA)
RUA S.D.O.02	1.589,00 m²	227,00 m

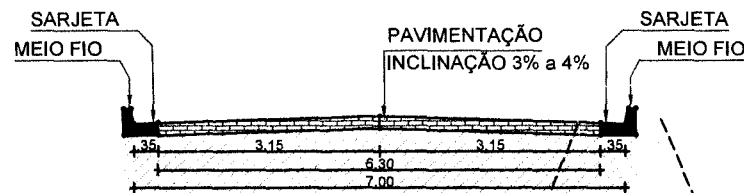

02 - SEÇÃO TIPO  
ESC.: 1/75

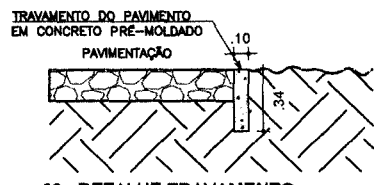

03 - DETALHE TRAVAMENTO  
ESC.: 1/25

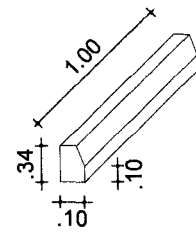

03 - DETALHE MEIO FIO  
ESC.: 5/ESC.

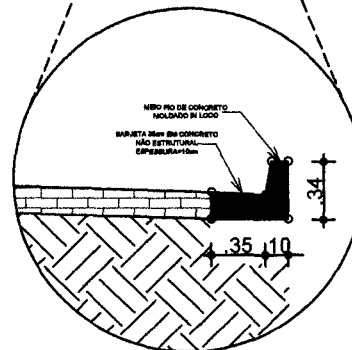

03 - DETALHE MEIO FIO E SARJETA  
ESC.: 5/ESC.

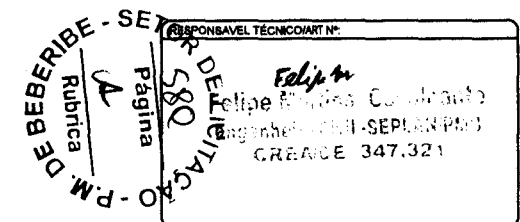

**Secretaria de Planejamento,  
Desenvolvimento Urbano e Meio Ambiente**

COORDENADORIA DE PLANEJAMENTO URBANO E PROJETOS INSTITUCIONAIS  
RUA GENERAL EDGAR FACÓ, 467 - CENTRO - BEBERIBE/CE  
TELEFONES: (85) 33381508 / 33381442 EMAIL: SEPLAN@BEBERIBE.CE.GOV.BR

ASSUNTO:  
**LEVANTAMENTO PARA PAVIMENTAÇÃO EM PEDRA TOSCA  
DE TRÊS RUAS NA LOCALIDADE DE PRAINHA DO C. VERDE**

LOCALIZAÇÃO: RUA S.D.O.02, PRAINHA DO CANTO VERDE - PARIPUEIRA - BEBERIBE/CE.	DATA: SET/2023	REVISÃO: 00
CONTEÚDO: 01 - PLANTA PLANIALT. GEORREF. 02 - SEÇÃO TIPO	ESCALA: 1/2000 1/75	ESCALA: 03 - DETALHES 04 - QUADROS DE INFORMAÇÕES
	INDIC. S/ESC.	DESENHO: BRUNO RABELO

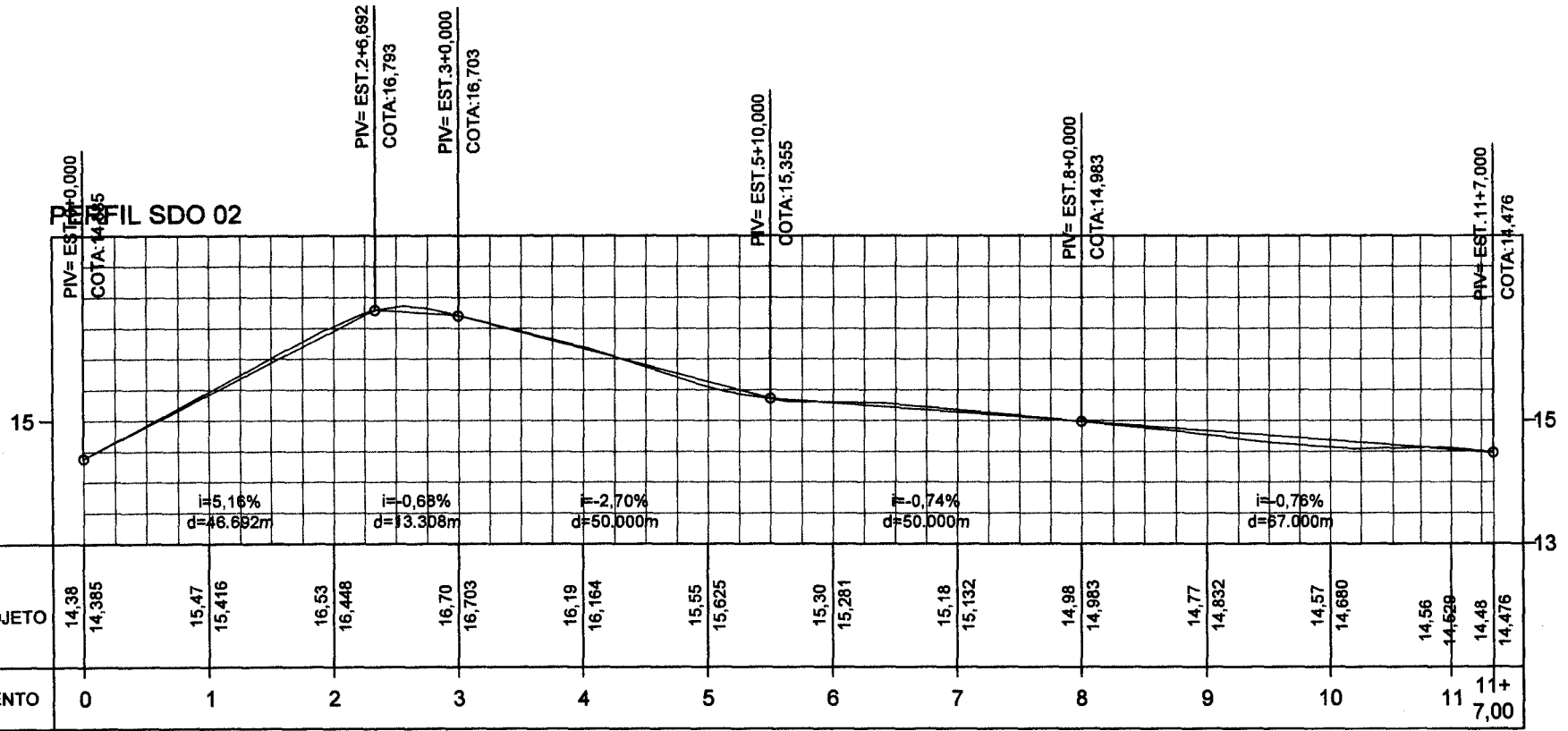

01 - PERFIL LONGITUDINAL  
ESC.: HORIZONTAL=1/750 / VERTICAL=1/75

RESPONSÁVEL TÉCNICO/ART.º:  
*Felipe*  
Felipe Martins Coimbra  
Engenheiro Civil - SEP/PLAN/PR  
CREA/CE 347.321



**Secretaria de Planejamento,  
Desenvolvimento Urbano e Meio Ambiente**  
COORDENADORIA DE PLANEJAMENTO URBANO E PROJETOS INSTITUCIONAIS  
RUA GENERAL EDGAR FACÓ, 467 - CENTRO - BEBERIBE/CE  
TELEFONES: (85) 33381506 / 33391442 EMAIL: SEPLAN@BEBERIBE.CE.GOV.BR

ASSUNTO:  
**LEVANTAMENTO PARA PAVIMENTAÇÃO EM PEDRA TOSCA  
DE TRÊS RUAS NA LOCALIDADE DE PRAINHA DO C. VERDE**

LOCALIZAÇÃO: RUA S.D.O.02, PRAINHA DO CANTO VERDE - PARIPUEIRA - BEBERIBE/CE.	DATA: SET/2023	REVISÃO: 00
CONTEÚDO: 01 - PERFIL LONGITUDINAL	ESCALA: 1/750	DESENHO: BRUNO RABELC

SECRETARIA DE PLANEJAMENTO, DESENVOLVIMENTO URBANO E MEIO AMBIENTE  
RUA S.D.O.02 - PRAINHA DO CANTO VERDE - PARIPUEIRA - BEBERIBE/CE  
581  
PRAINHA  
RUBRICA  
P.M. DE BEBERIBE - SETOR DE LICITAÇÃO

PR 06/10

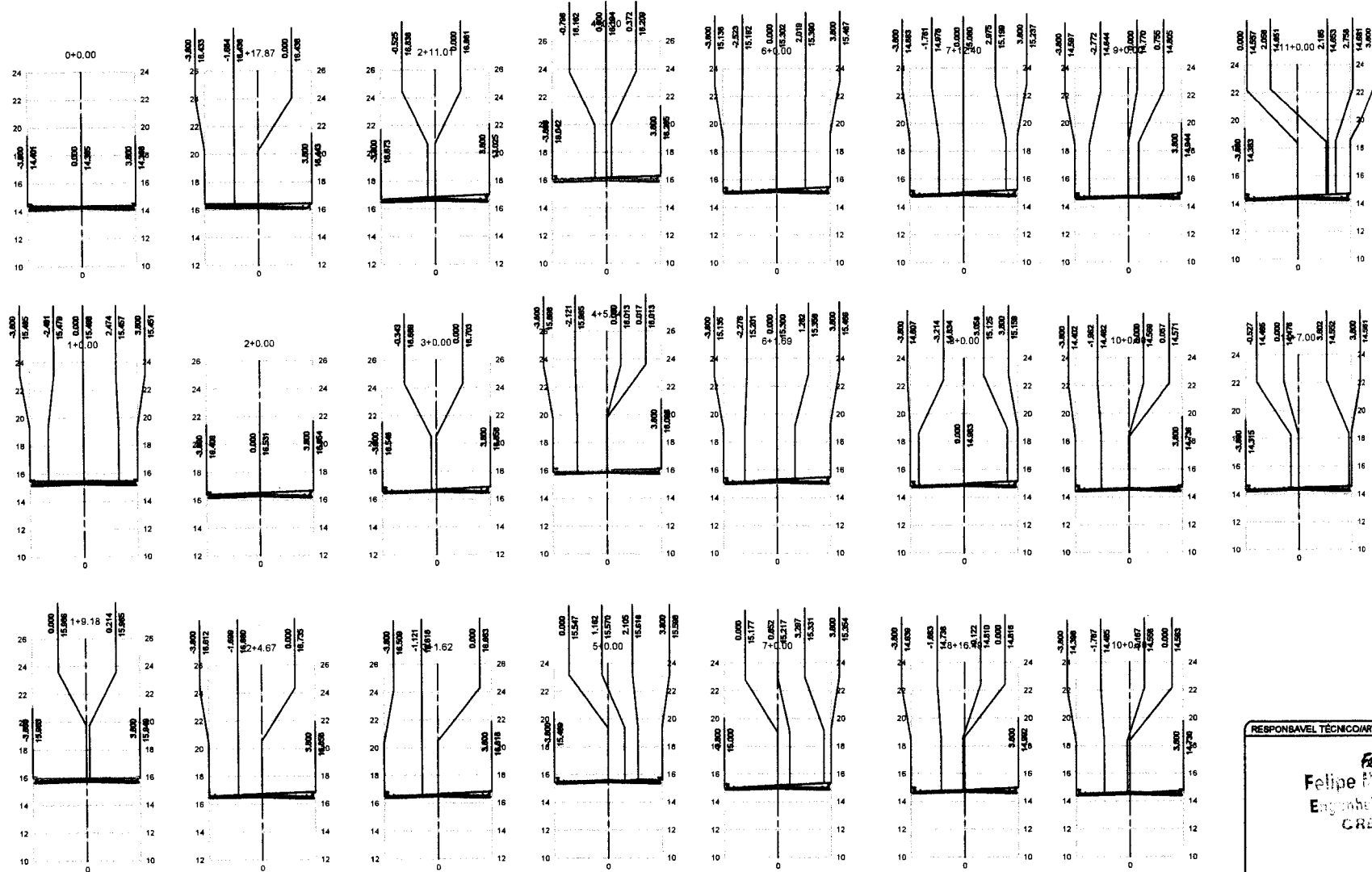

01 - SEÇÕES TRANSVERSAIS  
ESC.: 1/300

RESPONSÁVEL TÉCNICO/ART N°:  
*Felipe M*  
 Felipe Martins Cavalcante  
 Engenheiro Civil - SEPLAN/PMB  
 CREA/CE 347.321



**Secretaria de Planejamento,  
 Desenvolvimento Urbano e Meio Ambiente**

COORDENADORIA DE PLANEJAMENTO URBANO E PROJETOS INSTITUCIONAIS  
 RUA GENERAL EDGAR FACÓ, 487 - CENTRO - BEBERIBE/CE  
 TELEFONES: (85) 33381508 / 33381442. EMAIL: SEPLAN@BEBERIBE.CE.GOV.BR

ASSUNTO:  
**LEVANTAMENTO PARA PAVIMENTAÇÃO EM PEDRA TOSCA  
 DE TRÊS RUAS NA LOCALIDADE DE PRAINHA DO C. VERDE**

SECRETARIA DE PLANEJAMENTO,  
 DESENVOLVIMENTO URBANO E MEIO AMBIENTE  
 RUA GENERAL EDGAR FACÓ, 487 - CENTRO - BEBERIBE/CE  
 TELEFONES: (85) 33381508 / 33381442. EMAIL: SEPLAN@BEBERIBE.CE.GOV.BR

SECRETARIA DE PLANEJAMENTO,  
 DESENVOLVIMENTO URBANO E MEIO AMBIENTE  
 RUA GENERAL EDGAR FACÓ, 487 - CENTRO - BEBERIBE/CE  
 TELEFONES: (85) 33381508 / 33381442. EMAIL: SEPLAN@BEBERIBE.CE.GOV.BR

SECRETARIA DE PLANEJAMENTO,  
 DESENVOLVIMENTO URBANO E MEIO AMBIENTE  
 RUA GENERAL EDGAR FACÓ, 487 - CENTRO - BEBERIBE/CE  
 TELEFONES: (85) 33381508 / 33381442. EMAIL: SEPLAN@BEBERIBE.CE.GOV.BR

SECRETARIA DE PLANEJAMENTO,  
 DESENVOLVIMENTO URBANO E MEIO AMBIENTE  
 RUA GENERAL EDGAR FACÓ, 487 - CENTRO - BEBERIBE/CE  
 TELEFONES: (85) 33381508 / 33381442. EMAIL: SEPLAN@BEBERIBE.CE.GOV.BR

LOCALIZAÇÃO: RUA S.D.O.02, PRAINHA DO CANTO VERDE - PARIPUEIRA - BEBERIBE/CE.	DATA: SET/2023	REVISÃO: 00
CONTEÚDO: 01 - SEÇÕES TRANSVERSAIS	ESCALA: 1/300	DESENHO: BRUNO RABELO

PR-0740

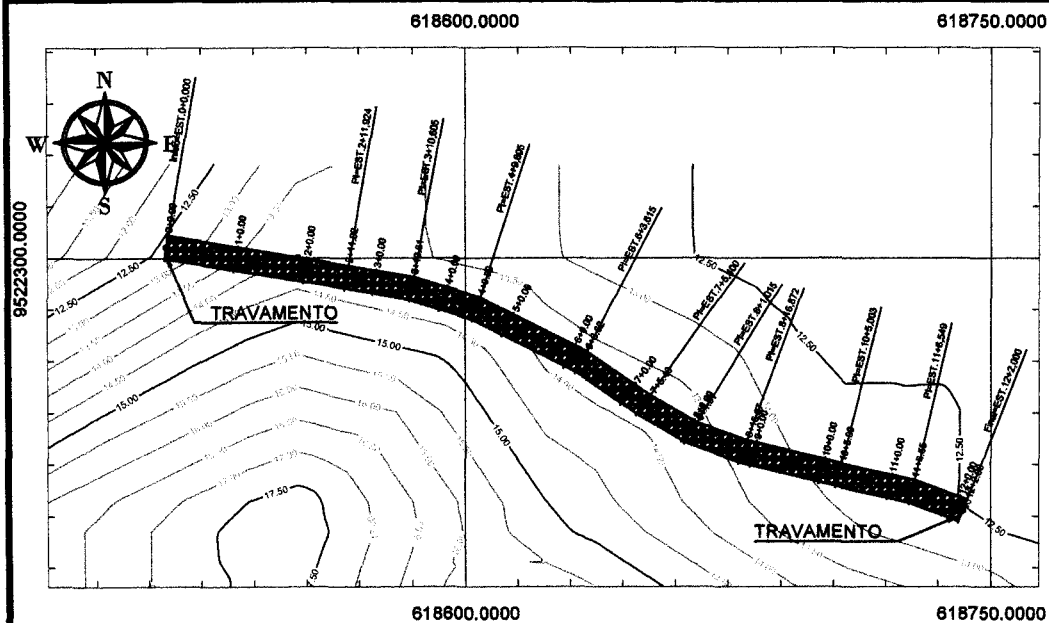

01 - PLANTA PLANIALTIMETRICA GEORREFERENCIADA  
ESC.: 1/1500

QUADRO DE COORDENADAS		
ESTACA	COORDENADA NORTE	COORDENADA LESTE
ESTACA INICIAL	9.522.303,1629	618.515,1125
ESTACA FINAL	9.522.226,5974	618.741,8877

QUADRO DE ÁREAS		
LOGRADOURO	ÁREA (m²)	EXTENSÃO (MÉDIA)
RUA S.D.O.01	1.694,00 m²	242,00 m

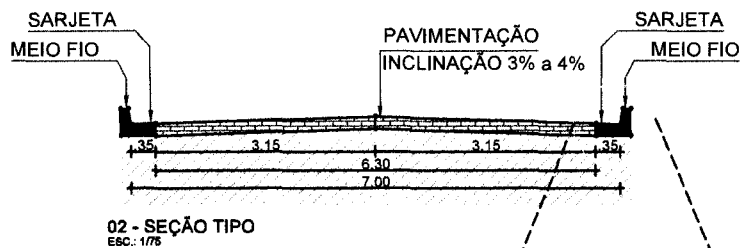

02 - SEÇÃO TIPO  
ESC.: 1/75

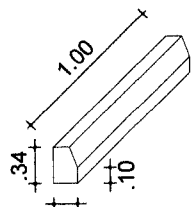

03 - DETALHE MEIO FIO  
ESC.: 5/ESC.



03 - DETALHE TRAVAMENTO  
ESC.: 1/25

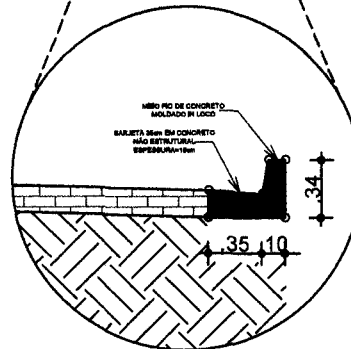

03 - DETALHE MEIO FIO E SARJETA  
ESC.: 5/ESC.

RESPONSÁVEL TÉCNICO/ART. N.º:

*Felipe M*  
Felipe Martins Cavalcante  
Engenheiro Civil - SEPLAN/PMB  
CREABCE 347.321

DE BEBERIBE - SETOR DE LICITAÇÃO - P.M.  
Rubrica  
Página  
583



**Secretaria de Planejamento,  
Desenvolvimento Urbano e Meio Ambiente**  
COORDENADORIA DE PLANEJAMENTO URBANO E PROJETOS INSTITUCIONAIS  
RUA GENERAL EDGAR FACÓ, 467 - CENTRO - BEBERIBE/CE  
TELEFONES: (05) 33381508 / 33381442 EMAIL: SEPLAN@BEBERIBE.CE.GOV.BR

ASSUNTO:  
**LEVANTAMENTO PARA PAVIMENTAÇÃO EM PEDRA TOSCA  
DE TRÊS RUAS NA LOCALIDADE DE PRAINHA DO C. VERDE**

LOCALIZAÇÃO: RUA S.D.O.03, PRAINHA DO CANTO VERDE - PARIPUEIRA - BEBERIBE/CE.	DATA: SET/2023	REVISÃO: 00
CONTEÚDO: 01 - PLANTA PLANIALT. GEORREF. 02 - SEÇÃO TIPO	ESCALA: 1/1000 1/75	ESCALA: 03 - DETALHES 04 - QUADROS DE INFORMAÇÕES
	INDIC. S/ESC.	DESENHO: BRUNO RABELO

PR. 08/10

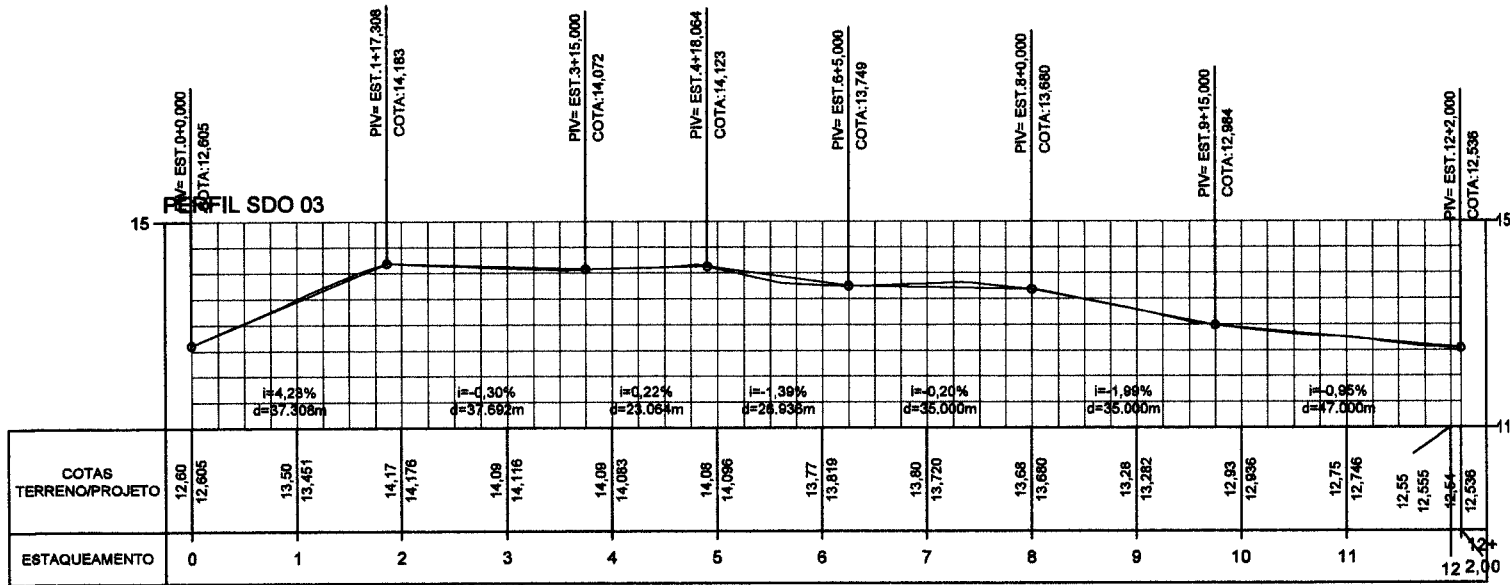

01 - PERFIL LONGITUDINAL  
ESC.: HORIZONTAL=1/1000 / VERTICAL=1/100

RESPONSÁVEL TÉCNICO/ART N°:  
*Edipe M*  
Felipe Martins Consilante  
Engenheiro Civil - SEPLAN PMB  
CREACE 347.321



**Secretaria de Planejamento,  
Desenvolvimento Urbano e Meio Ambiente**  
COORDENADORIA DE PLANEJAMENTO URBANO E PROJETOS INSTITUCIONAIS  
RUA GENERAL EDGAR FACÓ, 457 - CENTRO - BEBERIBE/CE  
TELEFONES: (85) 33361508 / 33361442 EMAIL: SEPLAN@BEBERIBE.CE.GOV.BR

ASSUNTO:  
**LEVANTAMENTO PARA PAVIMENTAÇÃO EM PEDRA TOSCA  
DE TRÊS RUAS NA LOCALIDADE DE PRAINHA DO C. VERDE**

LOCALIZAÇÃO: RUA S.D.O.03, PRAINHA DO CANTO VERDE - PARIPUEIRA - BEBERIBE/CE.	DATA: SET/2023	REVISÃO: 00
CONTEUDO: 01 - PERFIL LONGITUDINAL	ESCALA: 1/1000	DESENHO: BRUNO RABELO

BEBERIBE - SETOR DE LICITAÇÃO - P.M.  
Rubrica  
Página 5/8

PR. 09/10

01 - SEÇÕES TRANSVERSAIS  
 ESC.: 1/300

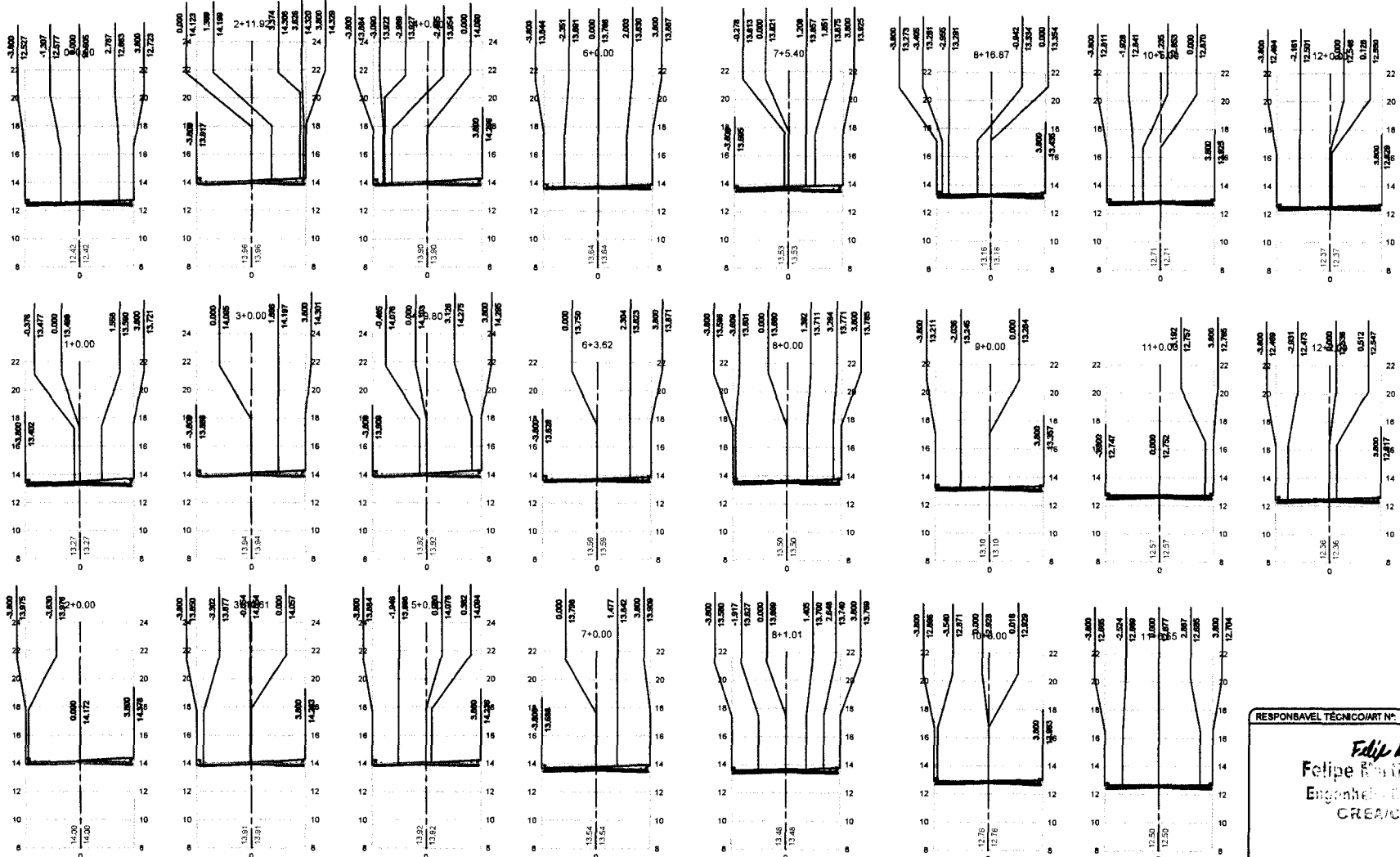

RESPONSÁVEL TÉCNICO/ART. Nº:  
**Felipe**  
 Felipe Martins Cavalcante  
 Engenheiro Civil - SEPLAN/PAO  
 CREA/CE 347.321



**Secretaria de Planejamento,  
 Desenvolvimento Urbano e Meio Ambiente**  
 COORDENADORIA DE PLANEJAMENTO URBANO E PROJETOS INSTITUCIONAIS  
 RUA GENERAL EDGAR FACÓ, 467 - CENTRO - BEBERIBE/CE  
 TELEFONES: (85) 33381508 / 33381442 EMAIL: SEPLAN@BEBERIBE.CE.GOV.BR

ASSUNTO:  
**LEVANTAMENTO PARA PAVIMENTAÇÃO EM PEDRA TOSCA  
 DE TRÊS RUAS NA LOCALIDADE DE PRAINHA DO C. VERDE**

P.M. DE BEBERIBE - SETOR DE LICITAÇÃO  
 Rubrica  
 Página 885

LOCALIZAÇÃO: RUA S.D.O.03, PRAINHA DO CANTO VERDE - PARIPUEIRA - BEBERIBE/CE.	DATA: SET/2023	REVISÃO: 00
CONTEÚDO: 01 - SEÇÕES TRANSVERSAIS	ESCALA: 1/300	ESCALA: DESENHO: BRUNO RABELO

PR. 10/10

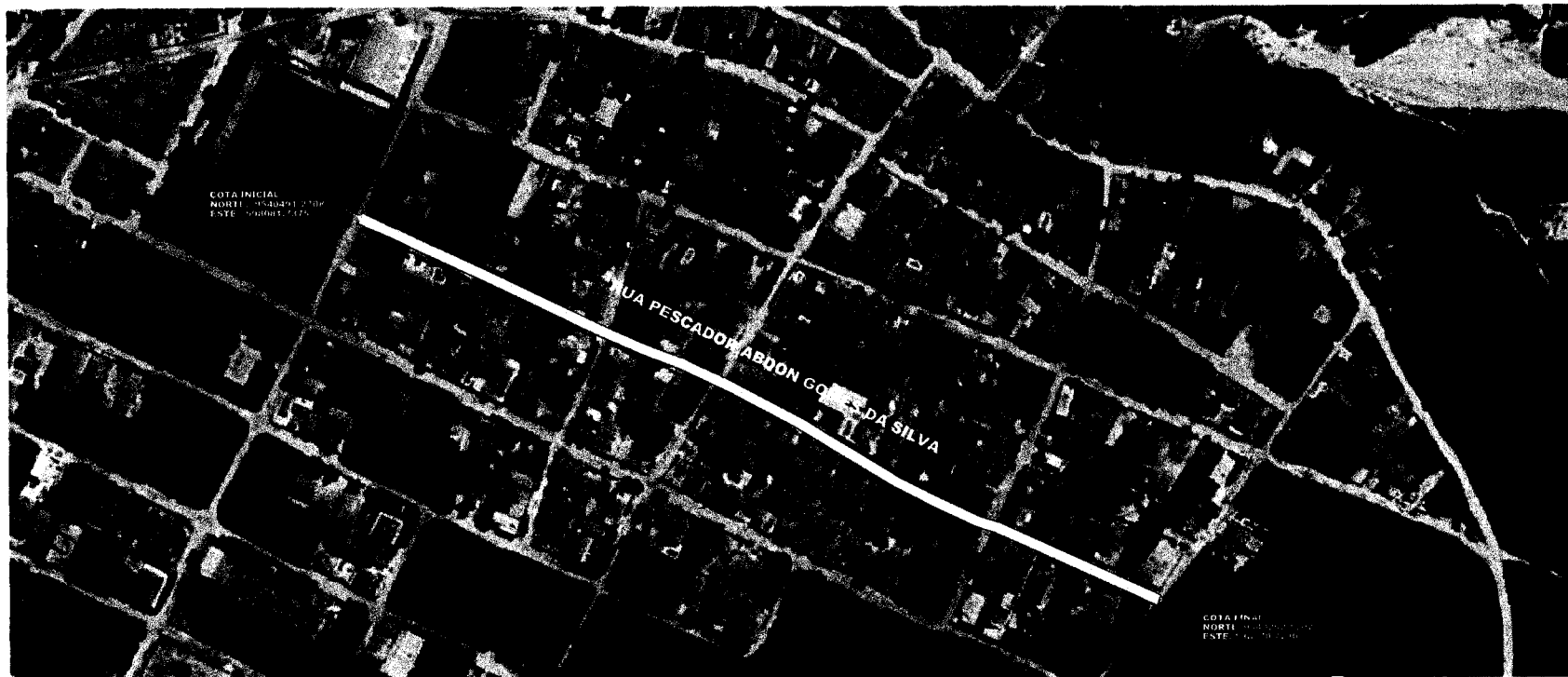
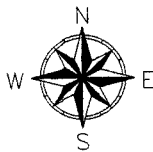

01 - PLANTA DE LOCALIZAÇÃO  
EBC: 1/3000

RESPONSAVEL TÉCNICO/ART Nº:

*Edik N*  
Felipe Martins Cavalcante  
Engenheiro Civil - SEPLAN/PMJ  
CREACE 347.321



**Secretaria de Planejamento,  
Desenvolvimento Urbano e Meio Ambiente**

COORDENADORIA DE PLANEJAMENTO URBANO E PROJETOS INSTITUCIONAIS  
RUA GENERAL EDGAR FACÓ, 467 - CENTRO - BEBERIBE/CE  
TELEFONES: (85) 33381508 / 33381442 EMAIL: SEPLAN@BEBERIBE.CE.GOV.BR

ASSUNTO:  
**LEVANTAMENTO PARA PAVIMENTAÇÃO EM PEDRA TOSCA  
DE UMA RUA NA LOCALIDADE DE MORRO BRANCO**

SETOR DE CITAÇÃO  
Página 586  
Rubrica  
P.M. DE BEBERIBE

LOCALIZAÇÃO: RUA PESCADOR ABDON, MORRO BRANCO - BEBERIBE/CE.	DATA: SET/2023	REVISÃO: 00
CONTEUDO: 01 - PLANTA DE LOCALIZAÇÃO	ESCALA: 1/3000	DESENHO: BRUNO RABELO



01 - PLANTA PLANIALTIMETRICA GEORREFERENCIADA  
 ESC: 1/2000

RESPONSÁVEL TÉCNICO/ART N°:  
*Felipe*  
 Felipe Martins Cavalcante  
 Engenheiro Civil (SEPLAN/CE)  
 CREACE 347.321

QUADRO DE COORDENADAS		
ESTACA	COORDENADA NORTE	COORDENADA LESTE
ESTACA INICIAL	9540491,2708	598081,7375
ESTACA FINAL	9540252,1302	598570,7290

QUADRO DE ÁREAS		
LOGRADOURO	ÁREA (m²)	EXTENSÃO (MÉDIA)
RUA PESCADOR ABDON	3.815,00 m²	545,00 m



**Secretaria de Planejamento,  
 Desenvolvimento Urbano e Meio Ambiente**  
 COORDENADORIA DE PLANEJAMENTO URBANO E PROJETOS INSTITUCIONAIS  
 RUA GENERAL EDGAR FACÓ, 467 - CENTRO - BEBERIBE/CE  
 TELEFONES: (85) 33361508 / 33361442 - EMAIL: SEPLAN@BEBERIBE.CE.GOV.BR

ASSUNTO:  
**LEVANTAMENTO PARA PAVIMENTAÇÃO EM PEDRA TOSCA  
 DE UMA RUA NA LOCALIDADE DE MORRO BRANCO**

SEPLAN  
 Rubrica  
 Página  
 SETOR DE LICITAÇÃO - P.M. DE BEBERIBE - A

LOCALIZAÇÃO: RUA PESCADOR ABDON, MORRO BRANCO - BEBERIBE/CE.	DATA: SET/2023	REVISÃO: 00
CONTEÚDO: 01 - PLANTA PLANIALT. GEORREF. QUADROS DE INFORMAÇÕES	ESCALA: 1/2000	ESCALA: DESENHO: BRUNO RABELO



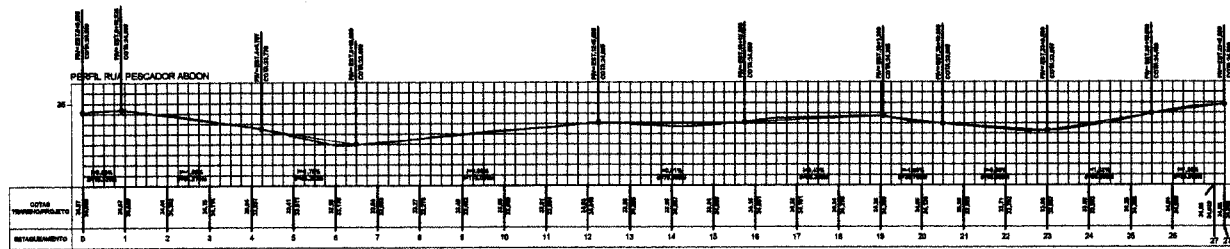

01 - PERFIL LONGITUDINAL  
 ESC.: HORIZONTAL=1/2500 / VERTICAL=1/2500

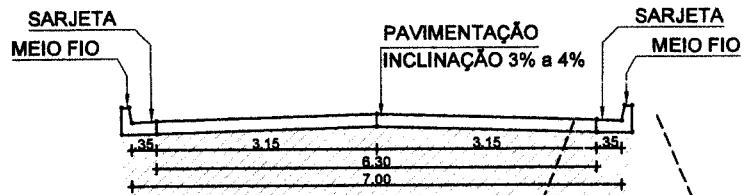

02 - SEÇÃO TIPO  
 ESC.: 1/75

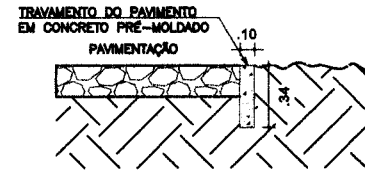

04 - DETALHE TRAVAMENTO  
 ESC.: 1/25

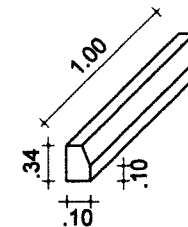

05 - DETALHE MEIO FIO  
 ESC.: 5/ESC.

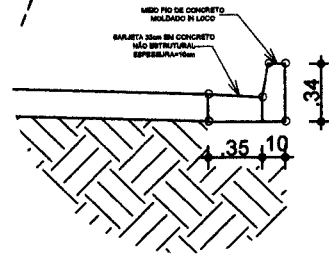

03 - DETALHE MEIO FIO E SARJETA  
 ESC.: 5/ESC.

RESPONSÁVEL TÉCNICO/ART. N.º:  
*Edipe M*  
 Felipe Martins Cavalcante  
 Engenheiro Civil - SEPLAN/PM/BJ  
 CREA/CE 347.321

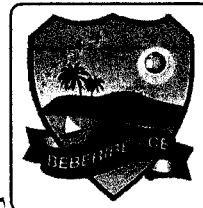

**Secretaria de Planejamento,  
 Desenvolvimento Urbano e Meio Ambiente**  
 COORDENADORIA DE PLANEJAMENTO URBANO E PROJETOS INSTITUCIONAIS  
 RUA GENERAL EDGAR FACÓ, 467 - CENTRO - BEBERIBE/CE  
 TELEFONES: (95) 33361508 / 33361442 - EMAIL: SEPLAN@BEBERIBE.CE.GOV.BR

ASSUNTO:  
**LEVANTAMENTO PARA PAVIMENTAÇÃO EM PEDRA TOSCA  
 DE UMA RUA NA LOCALIDADE DE MÓRRONCO**

588  
 Rubrica  
 Página  
 P.M. DE BEBERIBE - SETOR DE LICITAÇÃO

LOCALIZAÇÃO: RUA PESCADOR ABDON, MORRO BRANCO - BEBERIBE/CE.	DATA: SET/2023	REVISÃO: 00
CONTEÚDO: 01 - PERFIL LONGITUDINAL 02 - SEÇÃO TIPO	ESCALA: 1/2500 1/75	DESENHO: 03 - DETALHE MEIO FIO E SARJETA 04 - DET. TRAVAMENTO/05 - DET. MEIO FIO BRUNO RABELO

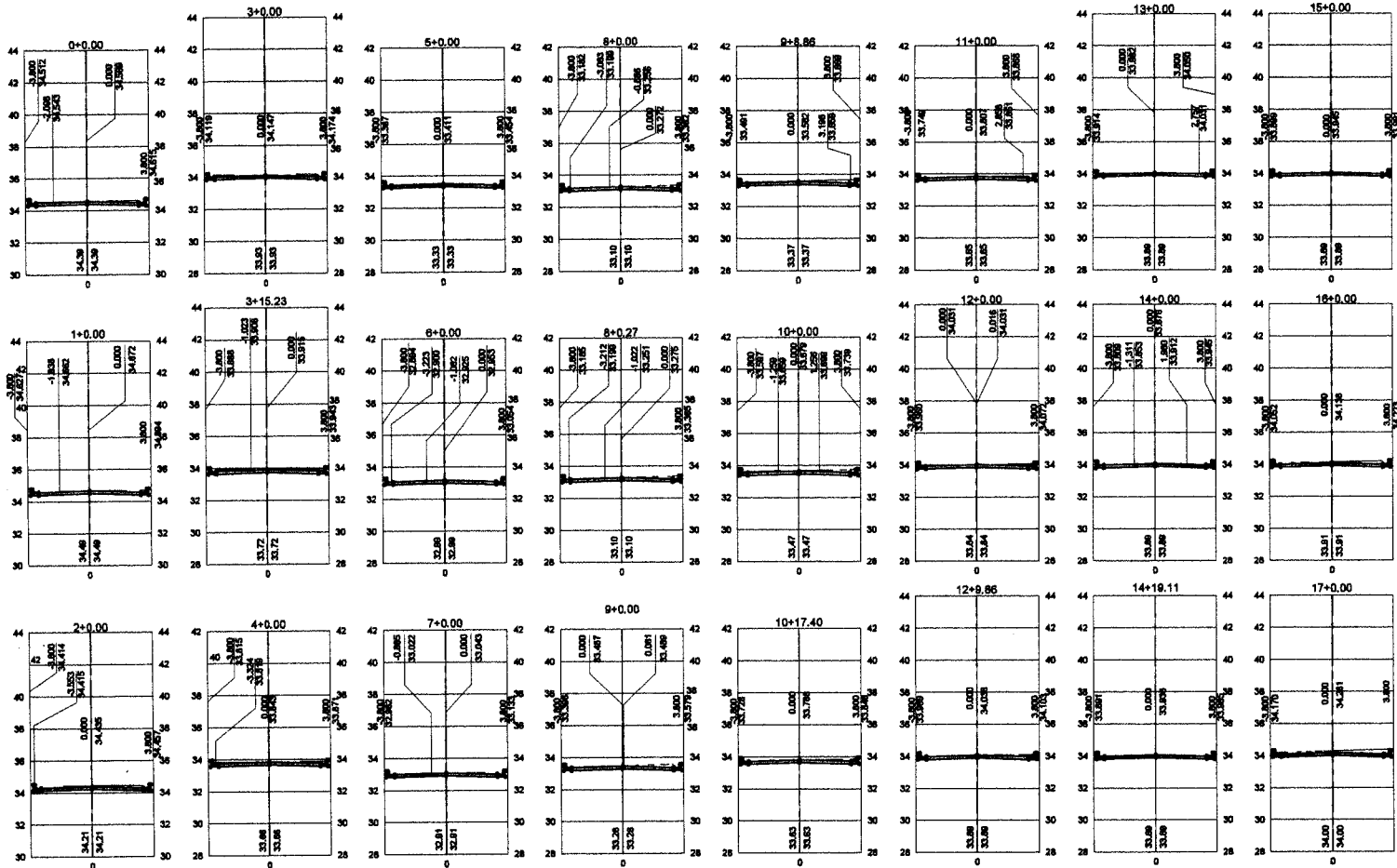

01 - SEÇÕES TRANSVERSAIS - 1ª PARTE  
ESC.: 1/200

RESPONSÁVEL TÉCNICO/ART.º:  
*Felipe M.*  
Felipe Martins Costa  
Engenheiro - TBU - SEPPLAN/CE  
CREADE 347.321

P.M. DE BEBERIBE - SETOR DE LICITAÇÃO  
Rubrica  
Página

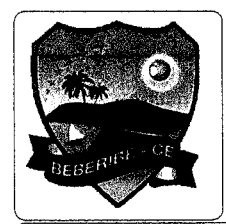

**Secretaria de Planejamento,  
Desenvolvimento Urbano e Meio Ambiente**  
COORDENADORIA DE PLANEJAMENTO URBANO E PROJETOS INSTITUCIONAIS  
RUA GENERAL EDGAR FACÓ, 467 - CENTRO - BEBERIBE/CE  
TELEFONES: (85) 33381508 / 33381442 EMAIL: SEPLAN@BEBERIBE.CE.GOV.BR

ASSUNTO:  
LEVANTAMENTO PARA PAVIMENTAÇÃO EM PEDRA TOSCA  
DE UMA RUA NA LOCALIDADE DE MORRO BRANCO

LOCALIZAÇÃO: RUA PESCADOR ABDON, MORRO BRANCO - BEBERIBE/CE.	DATA: SET/2023	REVISÃO: 00
CONTEÚDO: 01 - SEÇÕES TRANSVERSAIS - 1ª PARTE	ESCALA: 1/300	DESENHO: BRUNO RABELO

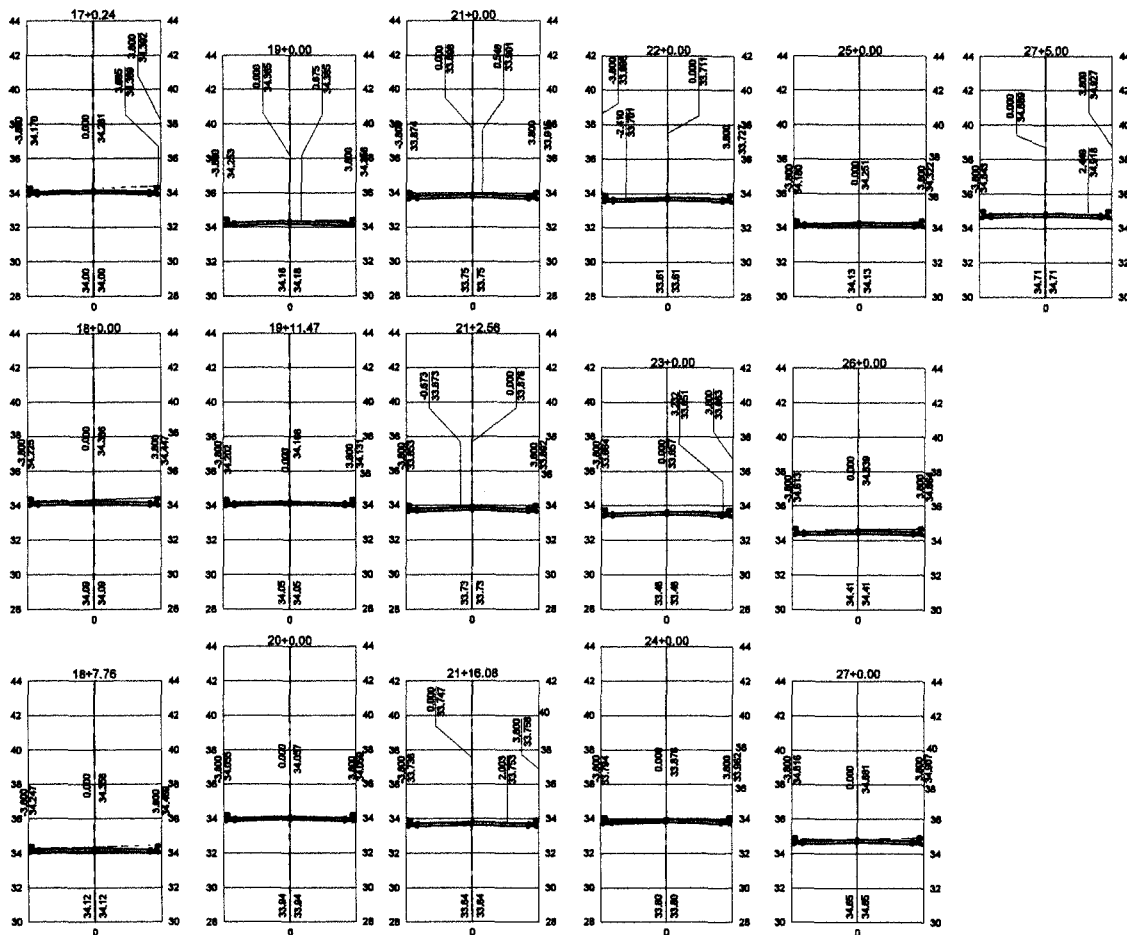

01 - SEÇÕES TRANSVERSAIS - 2ª PARTE  
 ESC.: 1/300

RESPONSÁVEL TÉCNICO/ART. Nº:  
*Felipe M*  
 Felipe Martins Cavalcante  
 Engenheiro Civil - SEP/PLAN/URB  
 CREA/CE 347.321



**Secretaria de Planejamento,  
 Desenvolvimento Urbano e Meio Ambiente**  
 COORDENADORIA DE PLANEJAMENTO URBANO E PROJETOS INSTITUCIONAIS  
 RUA GENERAL EDGAR FACÓ, 467 - CENTRO - BEBERIBE/CE  
 TELEFONES: (86) 33361508 / 33361442 EMAIL: 6EPLAN@BEBERIBE.CE.GOV.BR

ASSUNTO:  
**LEVANTAMENTO PARA PAVIMENTAÇÃO EM PEDRA TOSCA  
 DE UMA RUA NA LOCALIDADE DE MÓRRO BRANCO**

P.M. DE BEBERIBE - SETOR DE LICITAÇÃO  
 Rubrica 590  
 Página

LOCALIZAÇÃO: RUA PESCADOR ABDON, MORRO BRANCO - BEBERIBE/CE.	DATA: SET/2023	REVISÃO: 00
CONTEÚDO: 01 - SEÇÕES TRANSVERSAIS - 2ª PARTE	ESCALA: 1/300	DESENHO: BRUNO RABELO

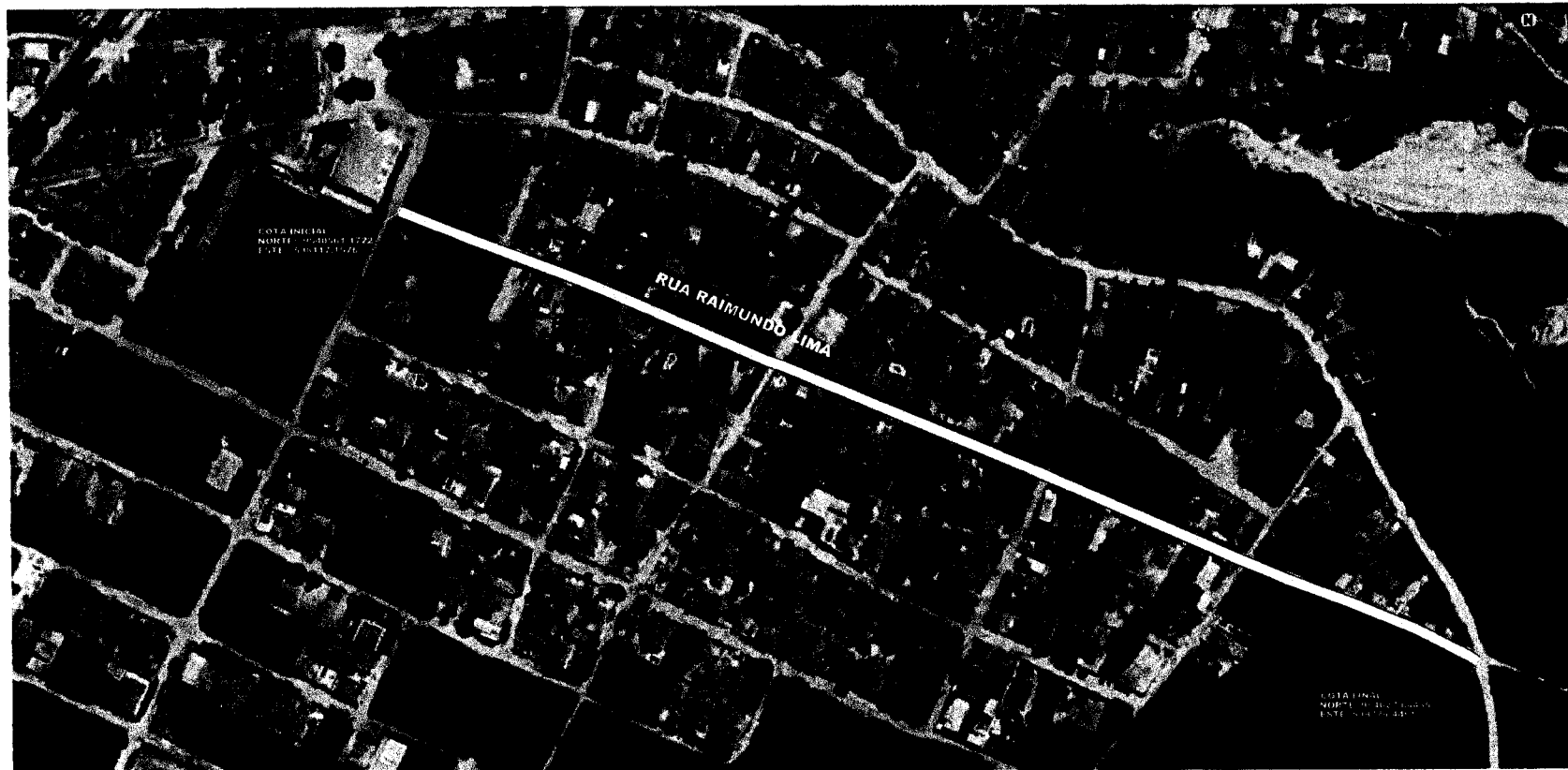
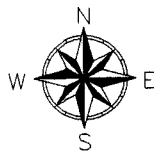

01 - PLANTA DE LOCALIZAÇÃO  
ESC.: 1/3000

RESPONSÁVEL TÉCNICO/ART.º:  
*Felipe M*  
Felipe Martins Cavalcanti  
Engenheiro - SEPLAN/PMO  
CREA/CE 347.327



**Secretaria de Planejamento,  
Desenvolvimento Urbano e Meio Ambiente**  
COORDENADORIA DE PLANEJAMENTO URBANO E PROJETOS INSTITUCIONAIS  
RUA GENERAL EDGAR FACÓ, 487 - CENTRO - BEBERIBE/CE  
TELEFONES: (85) 33361508 / 33361442 EMAIL: SEPLAN@BEBERIBE.CE.GOV.BR

ASSUNTO:  
**LEVANTAMENTO PARA PAVIMENTAÇÃO EM PEDRA TOSCA  
DE UMA RUA NA LOCALIDADE DE MÓRRO BRANCO**

501  
Página  
A  
RUBRICA  
P.M. DE BEBERIBE - SETOR DE LICITAÇÃO

LOCALIZAÇÃO: RUA RAIMUNDO LIMA, MORRO BRANCO - BEBERIBE/CE.	DATA: SET/2023	REVISÃO: 00
CONTEÚDO: 01 - PLANTA DE LOCALIZAÇÃO	ESCALA: 1/3000	DESENHO: BRUNO RABELO

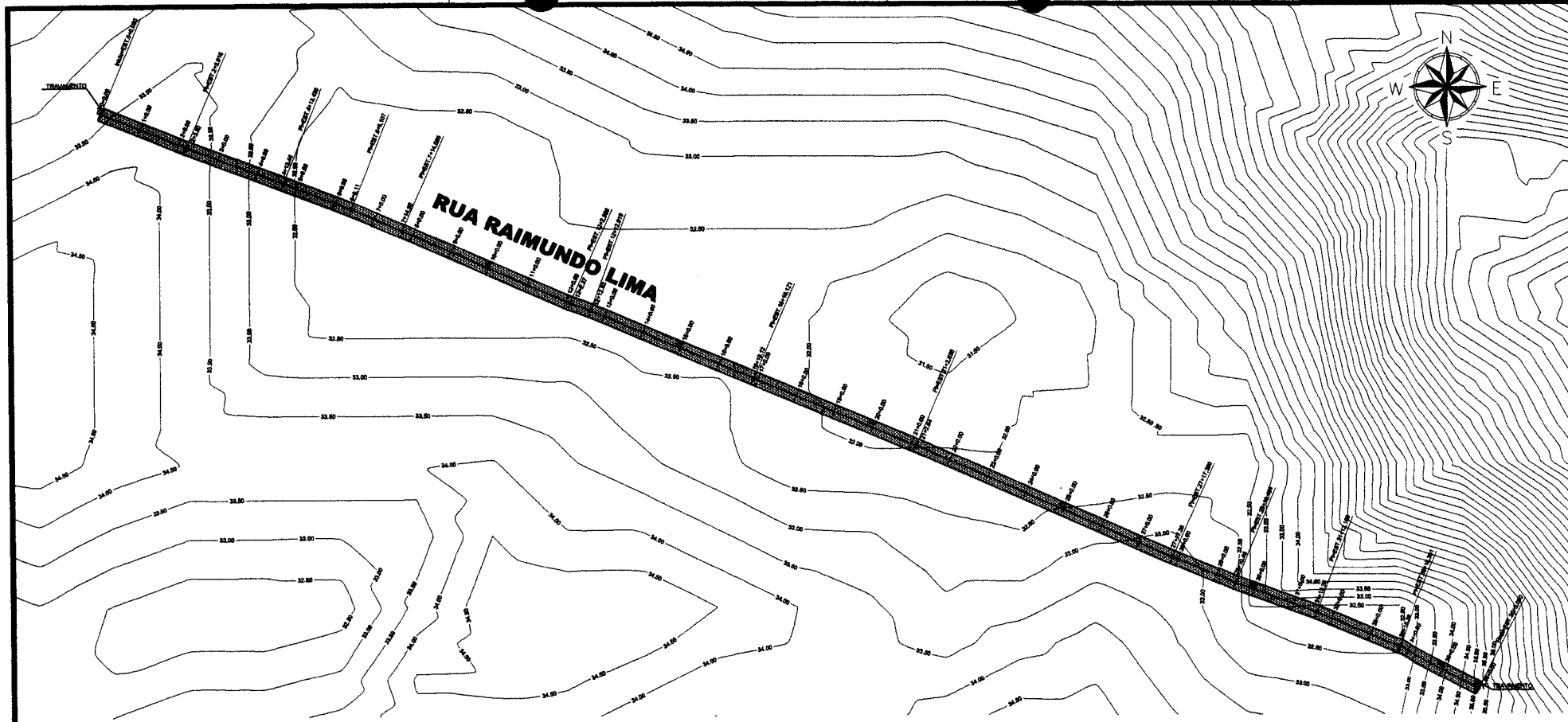

01 - PLANTA PLANIALTIMETRICA GEORREFERENCIADA  
ESC.: 1/2000

RESPONSÁVEL TÉCNICO/ART. Nº:  
*Felipe*  
Felipe Martins Cavalcante  
Engenheiro Civil - SEPLAN/PMS  
CREA/CE 347.321

QUADRO DE COORDENADAS		
ESTACA	COORDENADA NORTE	COORDENADA LESTE
ESTACA INICIAL	9540561,1722	598117,1576
ESTACA FINAL	9540279,4435	598779,4491

QUADRO DE ÁREAS		
LOGRADOURO	ÁREA (m²)	EXTENSÃO (MÉDIA)
RUA RAIMUNDO LIMA	5.040,00 m²	720,00 m



**Secretaria de Planejamento,  
Desenvolvimento Urbano e Meio Ambiente**  
COORDENADORIA DE PLANEJAMENTO URBANO E PROJETOS INSTITUCIONAIS  
RUA GENERAL EDGAR FACÓ, 487 - CENTRO - BEBERIBE  
TELEFONES: (85) 33381508 / 33381442 EMAIL: SEPLAN@BEBERIBE.CE.GOV.BR

ASSUNTO:  
**LEVANTAMENTO PARA PAVIMENTAÇÃO EM PEDRA TOSCA  
DE UMA RUA NA LOCALIDADE DE MÓRRO BRANCO**

P.M. DE BEBERIBE - SETOR DE LICITAÇÃO  
 Rubrica 599  
 Pagina

LOCALIZAÇÃO: RUA RAIMUNDO LIMA, MORRO BRANCO - BEBERIBE/CE.		DATA: SET/2023	REVISÃO: 00
CONTEÚDO: 01 - PLANTA PLANIALT. GEORREF. 02 - SEÇÃO TIPO	ESCALA: 1/2000 1/75	ESCALA: 03 - DETALHES 04 - QUADROS DE INFORMAÇÕES	DESENHO: INDIC. S/ESC. BRUNO RABELO

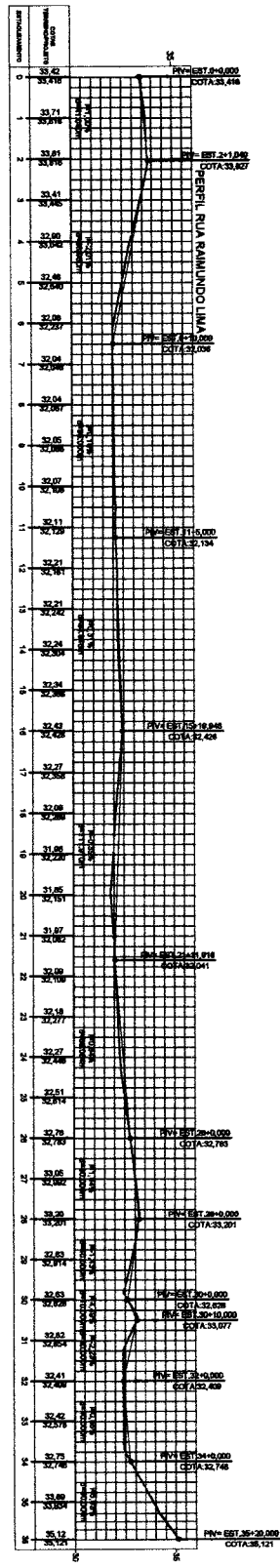

01 - PERFIL LONGITUDINAL  
ESC.: HORIZONTAL=1/2500 / VERTICAL=1/2500

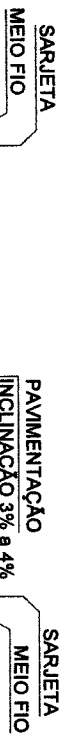

02 - SEÇÃO TIPO  
ESC.: 1/75

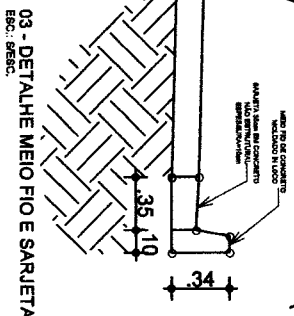

03 - DETALHE MEIO FIO E SARJETA  
ESC.: 9/800

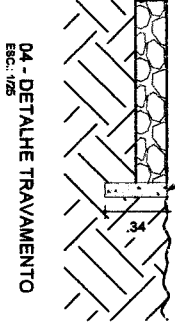

04 - DETALHE TRAVAMENTO  
ESC.: 1/25

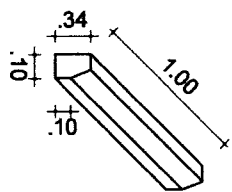

05 - DETALHE MEIO FIO  
ESC.: 9/800

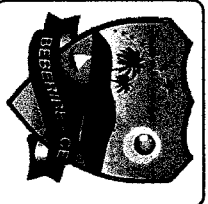

**Secretaria de Planejamento,  
Desenvolvimento Urbano e Meio Ambiente**  
COORDENADORIA DE PLANEJAMENTO URBANO E PROJETOS INSTITUCIONAIS  
RUA GENERAL EDUARDO FACÓ, 467 - CENTRO - BEBERIBE/CE  
TELEFONES: (86) 3381.928 / 3381.442 - E-MAIL: SEP\_PLANO@BEBERIBE.CE.GOV.BR

RESPONSÁVEL TÉCNICO/ART-17  
**Felipe M. dos Santos**  
Engenheiro Civil - SEP/ART-17/1793  
CREA/CE 347.327

SECRETARIA DE LICITAÇÃO  
M. DE BEBERIBE - SETOR DE LICITAÇÃO  
Rubrica  
Página 593

LOCALIZAÇÃO:	RUA RAMALUNDO LIMA, MORRO BRANCO - BEBERIBE/CE
CONTEÚDO:	01 - PERFIL LONGITUDINAL 02 - SEÇÃO TIPO
ESCALA:	1/2500
DATA:	1/7/13
REVISÃO:	00
DESENHO:	BRUNO RABELO

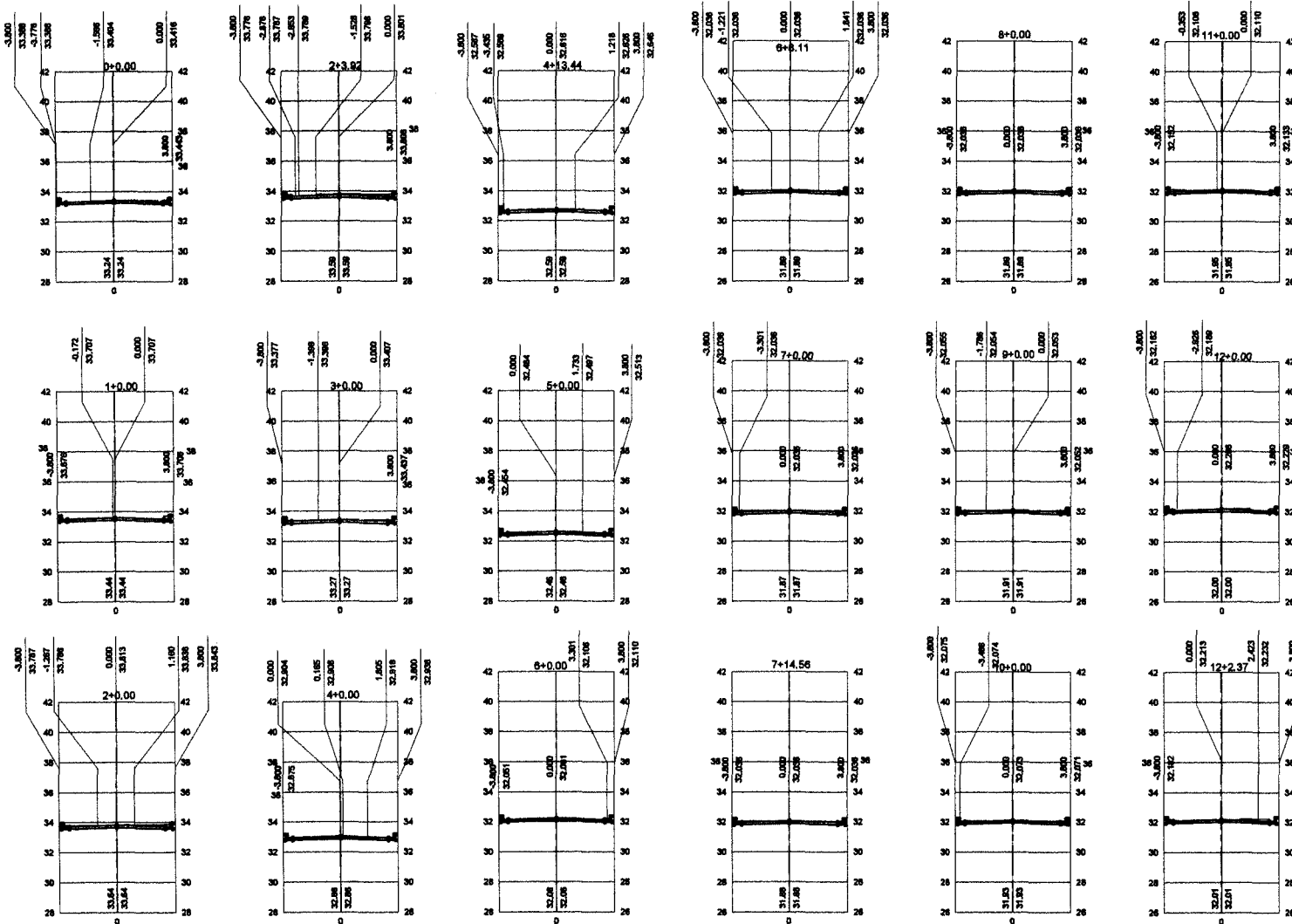

01 - SEÇÕES TRANSVERSAIS - 1ª PARTE  
ESC.: 1/300

P.M. DE BEBERIBE - SETOR DE LICITAÇÃO - Rubrica 531 página 5



RESPONSÁVEL TÉCNICO/ART.º:  
*Felipe*  
Felipe Mendes Cavalcante  
Engenheiro CIVIL - SEPLAN/PMB  
CRETAPE 347.321

**Secretaria de Planejamento, Desenvolvimento Urbano e Meio Ambiente**  
COORDENADORIA DE PLANEJAMENTO URBANO E PROJETOS INSTITUCIONAIS  
RUA GENERAL EDGAR FACÓ, 487 - CENTRO - BEBERIBE/CE  
TELEFONES: (85) 33361508 / 33361442 EMAIL: SEPLAN@BEBERIBE.CE.GOV.BR

ASSUNTO:  
**LEVANTAMENTO PARA PAVIMENTAÇÃO EM PEDRA TOSCA DE UMA RUA NA LOCALIDADE DE MÓRRONCO**

LOCALIZAÇÃO: RUA RAIMUNDO LIMA, MORRO BRANCO - BEBERIBE/CE.	DATA: SET/2023	REVISÃO: 00
CONTEÚDO: 01 - SEÇÕES TRANSVERSAIS - 1ª PARTE	ESCALA: 1/300	DESENHO: BRUNO RABELO

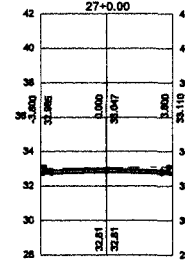
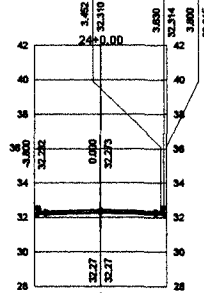
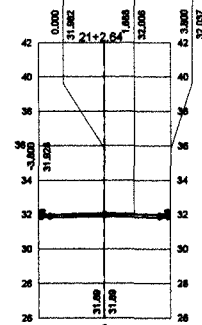
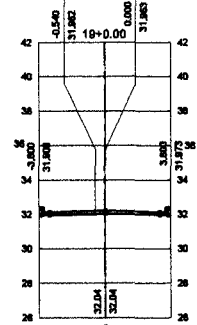
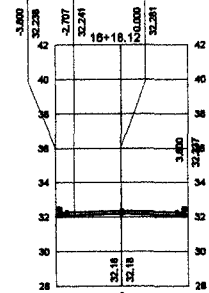
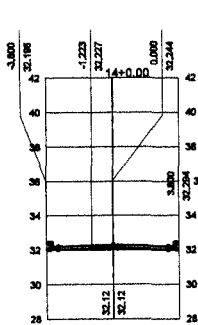
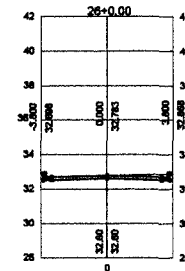
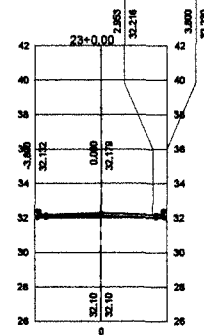
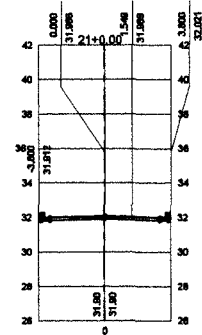
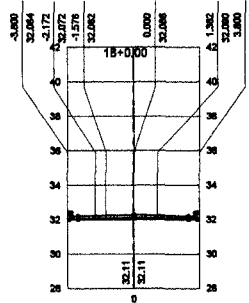
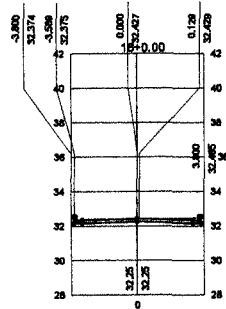
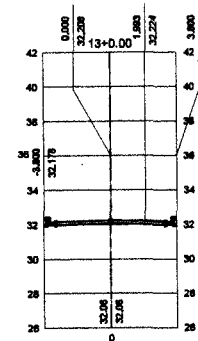
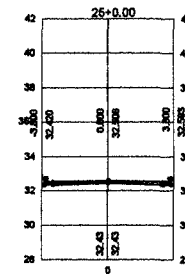
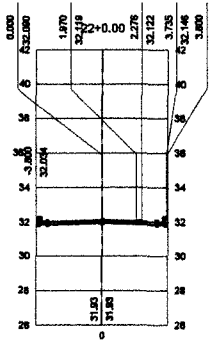
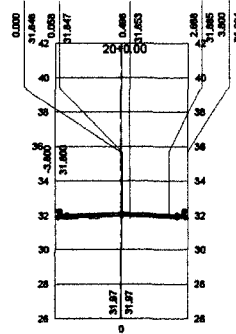
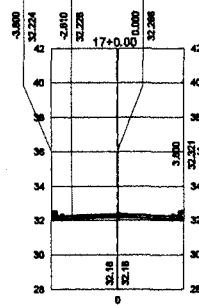
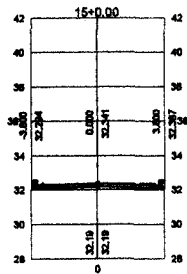
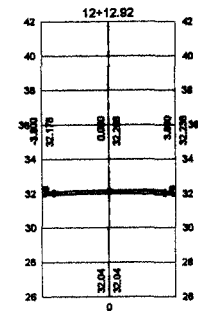

01 - SEÇÕES TRANSVERSAIS - 2ª PARTE  
ESC.: 1/300

RESPONSÁVEL TÉCNICO/ART.º:  
*Felipe M*  
Felipe Martins Cavalcante  
Engenheiro Civil - SEPLAN PMB  
CREACE 347.321



Secretaria de Planejamento,  
Desenvolvimento Urbano e Meio Ambiente  
COORDENADORIA DE PLANEJAMENTO URBANO E PROJETOS INSTITUCIONAIS  
RUA GENERAL EDGAR FACÓ, 467 - CENTRO - BEBERIBE  
TELEFONES: (85) 33381508 / 33381442 EMAIL: SEPLAN@BEBERIBE.CE.GOV.BR

ASSUNTO:  
LEVANTAMENTO PARA PAVIMENTAÇÃO EM PEDRA TOSCA DE UMA RUA NA LOCALIDADE DE MÓRRO BRANCO

55  
Página  
A  
RUBRICA  
P.M. DE BEBERIBE - SETOR DE LICITAÇÃO

LOCALIZAÇÃO: RUA RAIMUNDO LIMA, MORRO BRANCO - BEBERIBE/CE.	DATA: SET/2023	REVISÃO: 00
CONTEÚDO: 01 - SEÇÕES TRANSVERSAIS - 2ª PARTE	ESCALA: 1/300	DESENHO: BRUNO RABELO



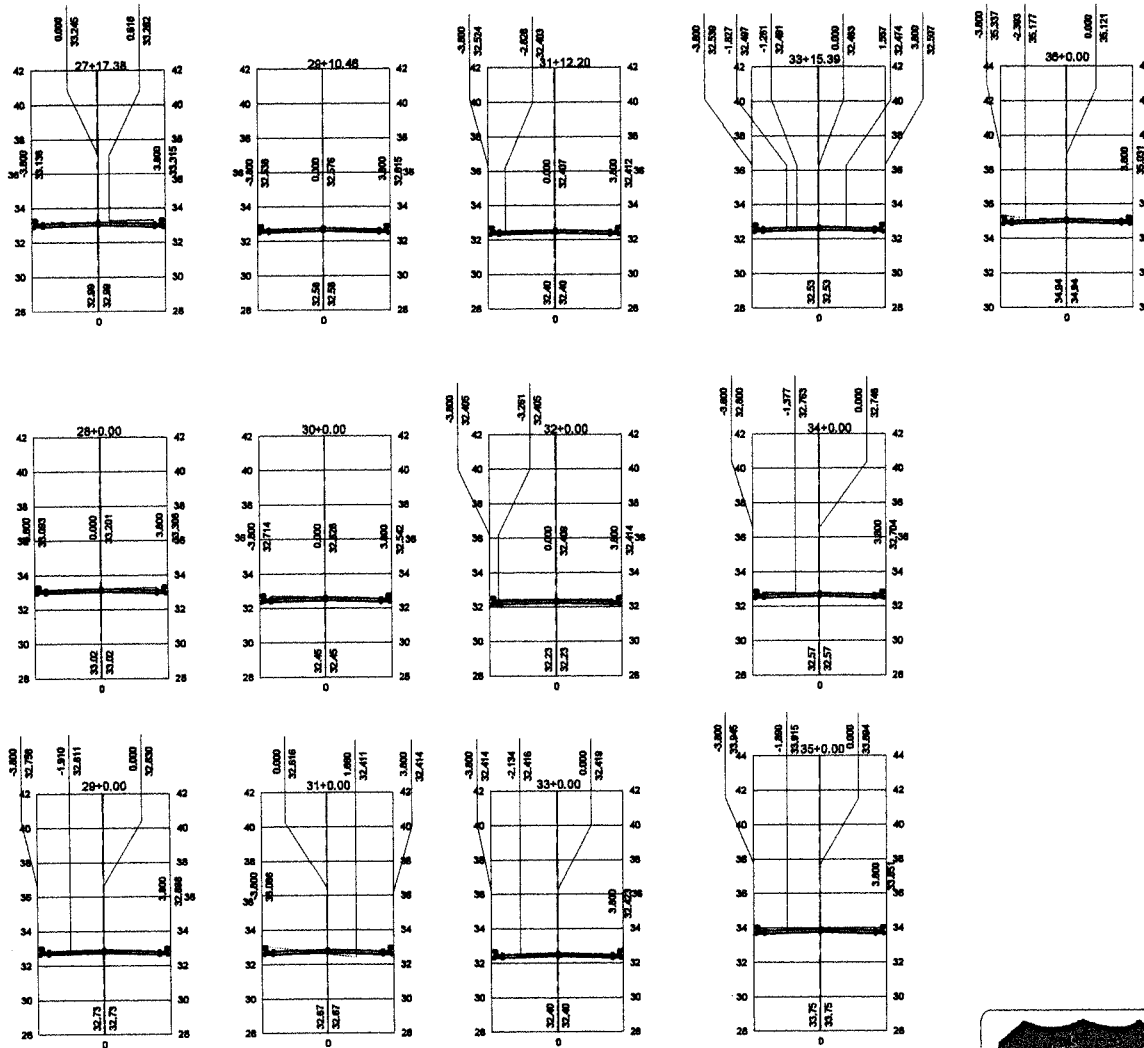

01 - SEÇÕES TRANSVERSAIS - 3ª PARTE  
ESC.: 1/300

RESPONSÁVEL TÉCNICO/ART. N°:  
*Felipe M*  
Felipe Martins Cordeiro  
Engenheiro Civil - SEPLAN/PMB  
CREA/CE 347.321



**Secretaria de Planejamento,  
Desenvolvimento Urbano e Meio Ambiente**

COORDENADORIA DE PLANEJAMENTO URBANO E PROJETOS INSTITUCIONAIS  
RUA GENERAL EDGAR FACÓ, 467 - CENTRO - BEBERIBE/CE  
TELEFONES: (05) 33361806 / 33361442. EMAIL: 6EPLAN@BEBERIBE.CE.GOV.BR

ASSUNTO:  
**LEVANTAMENTO PARA PAVIMENTAÇÃO EM PEDRA TOSCA  
DE UMA RUA NA LOCALIDADE DE MORRO BRANCO**

LOCALIZAÇÃO: RUA RAIMUNDO LIMA, MORRO BRANCO - BEBERIBE/CE.		DATA: SET/2023	REVISÃO: 00
CONTEÚDO: 01 - SEÇÕES TRANSVERSAIS - 3ª PARTE	ESCALA: 1/300	ESCALA:	DESENHO: BRUNO RABELO

PM DE BEBERIBE - SETOR DE LICITAÇÃO  
Rubrica  
Página 596



COORDENADA INICIAL  
E=580.377,5295  
N=9.504.761,8965

COORDENADA INICIAL  
E=580.377,5295  
N=9.504.761,8965

COORDENADA INICIAL  
E=580.377,5295  
N=9.504.761,8965

COORDENADA INICIAL  
E=580.377,5295  
N=9.504.761,8965

RESPONSÁVEL TÉCNICO/ART Nº:  
*Edip. M*  
Felipe Martins Cavalcante  
Engenheiro Civil - SEPLAN/PMB  
CREACE 347.321



**Secretaria de Planejamento,  
Desenvolvimento Urbano e Meio Ambiente**

COORDENADORIA DE PLANEJAMENTO URBANO E PROJETOS INSTITUCIONAIS  
RUA GENERAL EDGAR FACÓ, 467 - CENTRO - BEBERIBE/CE  
TELEFONES: (85) 33381508 / 33381442 EMAIL: SEPLAN@BEBERIBE.CE.GOV.BR

ASSUNTO:  
**LEVANTAMENTO PARA PAVIMENTAÇÃO EM PEDRA TOSCA  
NA LOCALIDADE DE LAGOA QUEIMADA**

01 - PLANTA DE LOCALIZAÇÃO GEORREFERENCIADA  
ESC.: 1/2000

SECRETARIA DE LICITAÇÃO  
RUBRICA  
Página  
597

LOCALIZAÇÃO: RUA S.D.O. 01, LAGOA QUEIMADA - SERRA DO FELIX - BEBERIBE/CE.	DATA: SET/2023	REVISÃO: 00
CONTEUDO: 01 - PLANTA DE LOCALIZ. GEORREF.	ESCALA: 1/2000	DESENHO: BRUNO RABELO

PR. 01/09

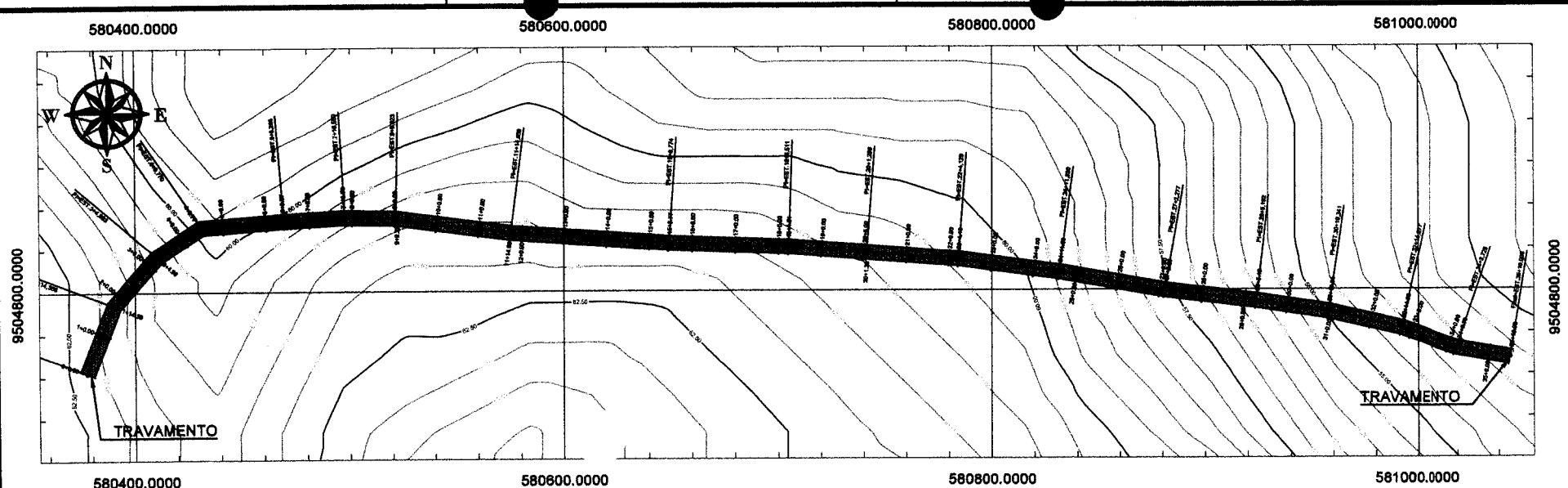

01 - PLANTA PLANIALTIMETRICA GEORREFERENCIADA  
ESC.: 1/2000

QUADRO DE COORDENADAS		
ESTACA	COORDENADA NORTE	COORDENADA LESTE
ESTACA INICIAL	9.504.761,8955	580.377,5295
ESTACA FINAL	9.504.767,8596	581.045,1455

QUADRO DE ÁREAS		
LOGRADOURO	ÁREA (m²)	EXTENSÃO (MÉDIA)
RUA S.D.O. 01	4.970,00 m²	710,00 m

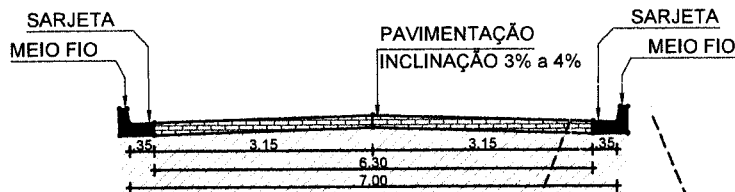

02 - SEÇÃO TIPO  
ESC.: 1/75

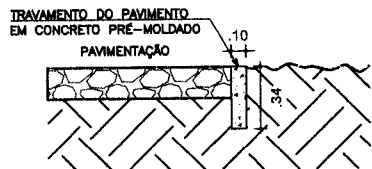

03 - DETALHE TRAVAMENTO  
ESC.: 1/25

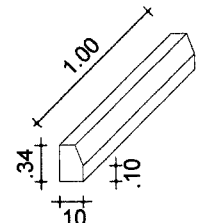

03 - DETALHE MEIO FIO  
ESC.: 8/ESC.

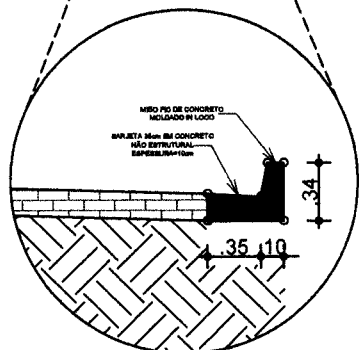

03 - DETALHE MEIO FIO E SARJETA  
ESC.: 8/ESC.

RESPONSÁVEL TÉCNICO/ART. Nº: *Edipe M.*  
 Felipe Martins Candidato  
 Engenheiro - SEPLAN/PMO  
 CREA/CE 347.321

SECRETARIA DE BEBERIBE - SETOR DE LICITAÇÃO  
 Rubrica: *VA*  
 Página: 598



**Secretaria de Planejamento,  
Desenvolvimento Urbano e Meio Ambiente**  
 COORDENADORIA DE PLANEJAMENTO URBANO E PROJETOS INSTITUCIONAIS  
 RUA GENERAL EDGAR FACÓ, 467 - CENTRO - BEBERIBÉ/CE  
 TELEFONES: (85) 33381508 / 33381442 EMAIL: SEPLAN@BEBERIBE.CE.GOV.BR

ASSUNTO:  
**LEVANTAMENTO PARA PAVIMENTAÇÃO EM PEDRA TOSCA  
NA LOCALIDADE DE LAGOA QUEIMADA**

LOCALIZAÇÃO: RUA S.D.O. 01, LAGOA QUEIMADA - SERRA DO FELIX - BEBERIBE/CE.	DATA: SET/2023	REVISÃO: 00
CONTEÚDO: 01 - PLANTA PLANIALT. GEORREF. 02 - SEÇÃO TIPO	ESCALA: 1/2000 1/75	ESCALA: 03 - DETALHES 04 - QUADROS DE INFORMAÇÕES
	INDIC. S/ESC.	DESENHO: BRUNO RABELO

PR. 02/09

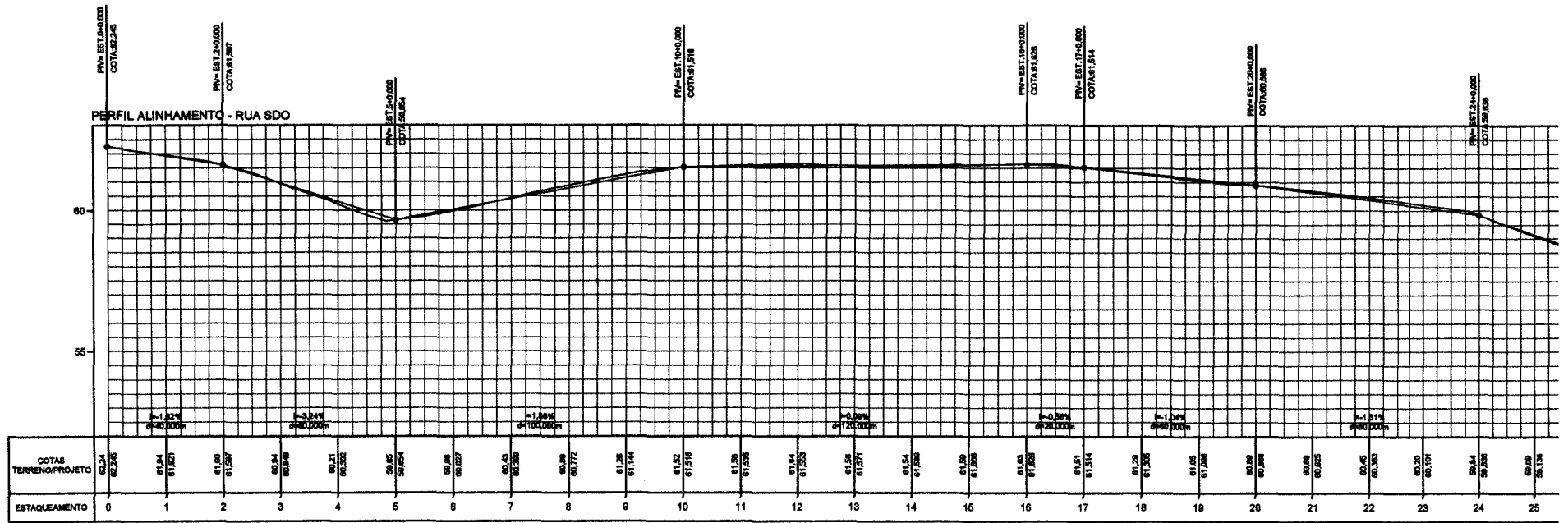

01 - PERFIL LONGITUDINAL-PARTE 01  
 ESC.: HORIZONTAL=1/1500 / VERTICAL=1/150

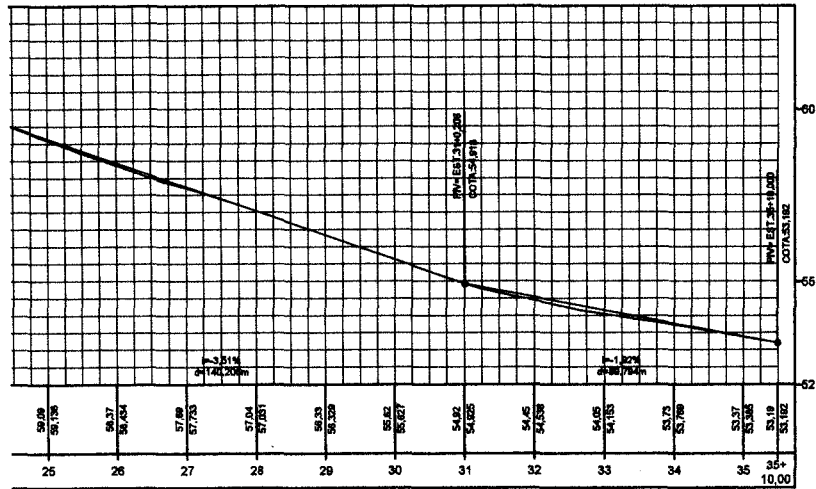

01 - PERFIL LONGITUDINAL-PARTE 02  
 ESC.: HORIZONTAL=1/1500 / VERTICAL=1/150

RESPONSÁVEL TÉCNICO/ART. Nº:  
*Felipe*  
 Felipe Mendes Cavalcanti  
 Engenheiro Civil - SEPLAN/CE/1  
 CREA/CE 347.321



**Secretaria de Planejamento,  
 Desenvolvimento Urbano e Meio Ambiente**  
 COORDENADORIA DE PLANEJAMENTO URBANO E PROJETOS INSTITUCIONAIS  
 RUA GENERAL EDGAR FACÓ, 467 - CENTRO - BEBERIBE/CE  
 TELEFONES: (86) 33361508 / 33361442 EMAIL: SEPLAN@BEBERIBE.CE.GOV.BR

ASSUNTO:  
 LEVANTAMENTO PARA PAVIMENTAÇÃO EM PEDRA TOSCA  
 NA LOCALIDADE DE LAGOA QUEIMADA

589  
 Rubrica  
 Pagina  
 P.M. DE BEBERIBE - SETOR DE LICITAÇÃO

LOCALIZAÇÃO: RUA S.D.O. 01, LAGOA QUEIMADA - SERRA DO FELIX - BEBERIBE/CE.	DATA: SET/2023	REVISÃO: 00
CONTEÚDO: 01 - PERFIL LONGITUDINAL	ESCALA: INDIC.	DESENHO: BRUNO RABELO

PR-03/09

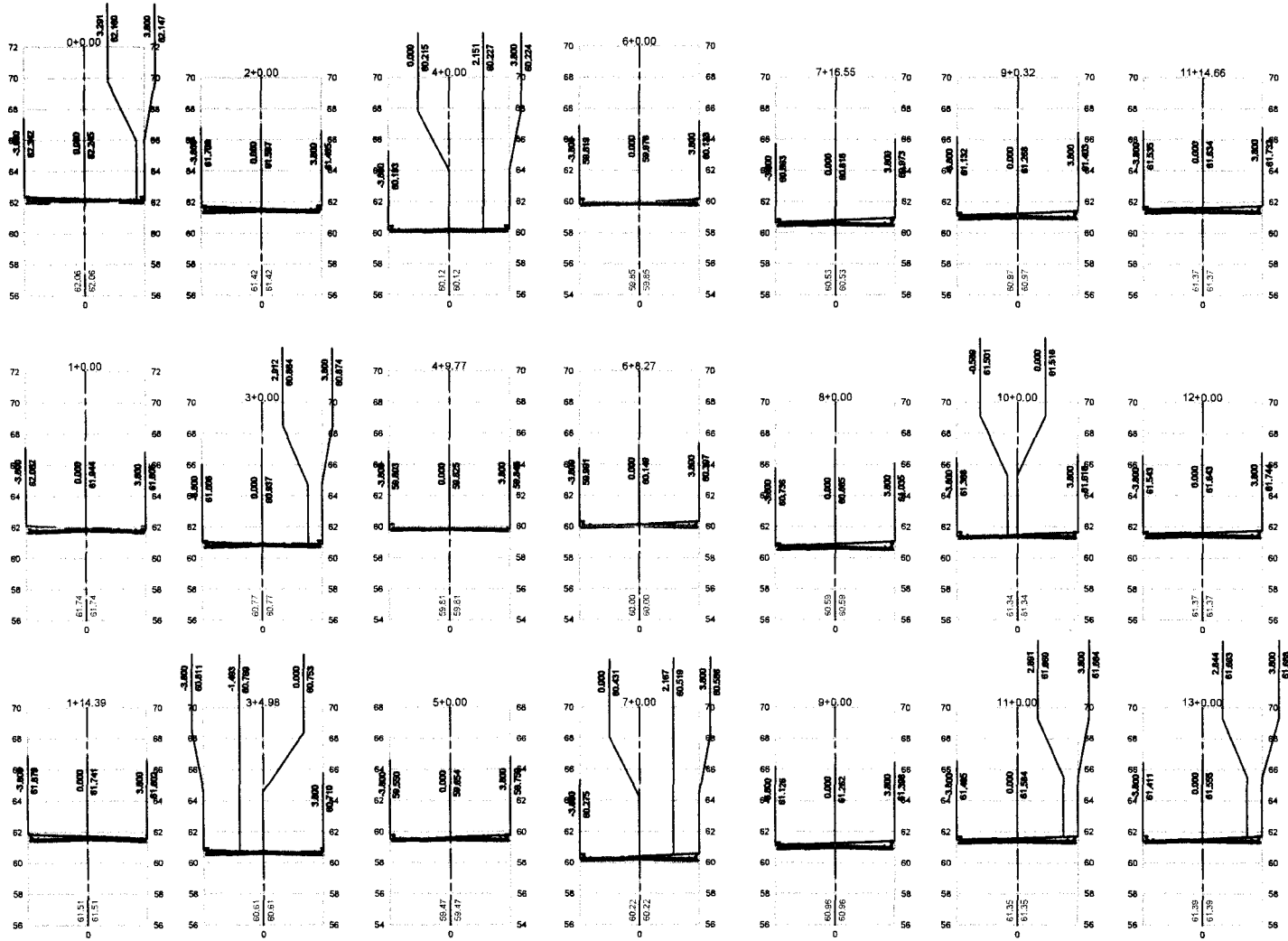

01 - SEÇÕES TRANSVERSAIS - 1ª PARTE  
 ESC.: 1/300

RESPONSÁVEL TÉCNICO ART. Nº:  
*Edim M*  
 Felipe Martins Costa  
 Engenheiro Civil - SEP/14740  
 CREA/CE 347.321



P.M. DE BEBERIBE - SETOR DE LICITAÇÃO  
 Rubrica  
 COO  
 Página

**Secretaria de Planejamento,  
 Desenvolvimento Urbano e Meio Ambiente**  
 COORDENADORIA DE PLANEJAMENTO URBANO E PROJETOS INSTITUCIONAIS  
 RUA GENERAL EDGAR FACÓ, 467 - CENTRO - BEBERIBE/CE  
 TELEFONES: (85) 33381508 / 33381442 EMAIL: BEPLAN@BEBERIBE.CE.GOV.BR

ASSUNTO:

**LEVANTAMENTO PARA PAVIMENTAÇÃO EM PEDRA TOSCA  
 NA LOCALIDADE DE LAGOA QUEIMADA**

LOCALIZAÇÃO: RUA S.D.O. 01, LAGOA QUEIMADA - SERRA DO FELIX - BEBERIBE/CE.	DATA: SET/2023	REVISÃO: 00
CONTEÚDO: 01 - SEÇÕES TRANSVERSAIS	ESCALA: 1/300	DESENHO: BRUNO RABELO