

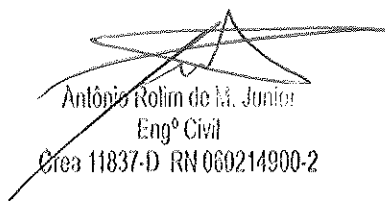

03 - CRONOGRAMA FÍSICO - FINANCEIRO



Antônio Rolim de M. Junior
Engº Civil
Crea 11837-D RN 060214900-2



ESTADO DO CEARÁ
 PREFEITURA MUNICIPAL DE BEBERIBE
 SECRETARIA DE PLANEJAMENTO, DESENVOLVIMENTO URBANO
 E MEIO AMBIENTE

OBRA: PAVIMENTAÇÃO DE RUAS
 LOCAL: JUAZEIRO - BEBERIBE - CE.
 CRONOGRAMA FISICO-FINANCEIRO C/ B.D.I.

ITEM	DESCRIÇÃO	TOTAL (R\$)	TEMPO											
			30 DIAS		60 DIAS		90 DIAS		120 DIAS		150 DIAS		180 DIAS	
01	ADMINISTRAÇÃO DA OBRA	7.861,13	16%	1.257,78	16%	1.257,78	16%	1.257,78	16%	1.257,78	16%	1.257,78	20%	1.572,23
02	ESTRADA PRINCIPAL	302.779,51	16%	48.444,72	16%	48.444,72	16%	48.444,72	16%	48.444,72	16%	48.444,72	20%	60.555,90
03	RUA SDO 01	7.104,23	16%	1.136,68	16%	1.136,68	16%	1.136,68	16%	1.136,68	16%	1.136,68	20%	1.420,35
04	RUA SDO 02	11.920,28	16%	1.907,24	16%	1.907,24	16%	1.907,24	16%	1.907,24	16%	1.907,24	20%	2.384,06
05	RUA SDO 03	6.616,32	16%	1.058,69	16%	1.058,69	16%	1.058,69	16%	1.058,69	16%	1.058,69	20%	1.323,36
06	RUA SDO 04	7.296,96	16%	1.167,51	16%	1.167,51	16%	1.167,51	16%	1.167,51	16%	1.167,51	20%	1.459,39
07	RUA SDO 05	16.249,63	16%	2.599,94	16%	2.599,94	16%	2.599,94	16%	2.599,94	16%	2.599,94	20%	3.249,93
08	RUA SDO 06	3.931,46	16%	629,03	16%	629,03	16%	629,03	16%	629,03	16%	629,03	20%	766,29
09	RUA SDO 07	17.856,92	16%	2.857,11	16%	2.857,11	16%	2.857,11	16%	2.857,11	16%	2.857,11	20%	3.571,38
10	RUA SDO 08	19.657,48	16%	3.145,20	16%	3.145,20	16%	3.145,20	16%	3.145,20	16%	3.145,20	20%	3.931,50
11	RUA SDO 09	9.280,68	16%	1.484,91	16%	1.484,91	16%	1.484,91	16%	1.484,91	16%	1.484,91	20%	1.856,14
12	RUA SDO 10	10.959,34	16%	1.753,49	16%	1.753,49	16%	1.753,49	16%	1.753,49	16%	1.753,49	20%	2.191,87
TOTAL GERAL		421.514,44	16,00%	67.442,31	16,00%	67.442,31	16,00%	67.442,31	16,00%	67.442,31	16,00%	67.442,31	20,00%	84.302,89
ACUMULADO		421.514,44	16,00%	67.442,31	32,00%	134.884,62	48,00%	202.325,93	64,00%	269.769,24	80,00%	337.211,55	100,00%	421.514,44

Antônio Romão de M. Junior
 Engº Civil
 Crea 11837-D RN 060214900-2

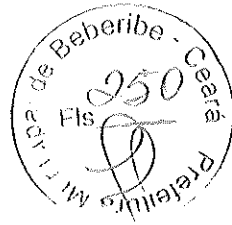



ESTADO DO CEARÁ
 PREFEITURA MUNICIPAL DE BEBERIBE
 SECRETARIA DE PLANEJAMENTO, DESENVOLVIMENTO URBANO
 E MEIO AMBIENTE

OBRA: PAVIMENTAÇÃO DE RUAS
 LOCAL: PALMEIRA - BEBERIBE - CE
 CRONOGRAMA FISICO-FINANCEIRO C/ B.D.I.

ITEM	DESCRIÇÃO	TOTAL (R\$)	TEMPO									
			30 DIAS	60 DIAS	90 DIAS	120 DIAS	150 DIAS	180 DIAS				
01	ADMINISTRAÇÃO DA OBRA	7.861,13	16%	1.257,78	16%	1.257,78	16%	1.257,78	16%	1.257,78	20%	1.572,23
02	RUA SDO 01	160.926,39	16%	25.748,22	16%	25.748,22	16%	25.748,22	16%	25.748,22	20%	32.185,28
03	RUA SDO 02	49.073,41	16%	7.851,75	16%	7.851,75	16%	7.851,75	16%	7.851,75	20%	9.814,68
04	RUA SDO 03	44.383,06	16%	7.101,29	16%	7.101,29	16%	7.101,29	16%	7.101,29	20%	8.876,61
05	RUA SDO 04	26.524,69	16%	4.243,95	16%	4.243,95	16%	4.243,95	16%	4.243,95	20%	5.304,94
06	RUA SDO 05	12.263,99	16%	1.962,24	16%	1.962,24	16%	1.962,24	16%	1.962,24	20%	2.452,80
07	RUA SDO 06	22.358,18	16%	3.577,31	16%	3.577,31	16%	3.577,31	16%	3.577,31	20%	4.471,64
TOTAL GERAL		323.390,84	16,00%	51.742,53	16,00%	51.742,53	16,00%	51.742,53	16,00%	51.742,53	20,00%	64.678,17
ACUMULADO		323.390,84	16,00%	51.742,53	32,00%	103.485,07	48,00%	155.227,60	64,00%	206.970,14	80,00%	258.712,67
												323.390,84

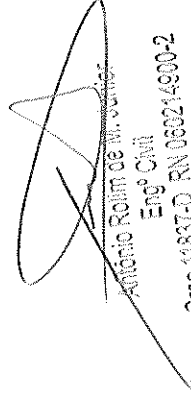
 Antônio Rolim de M. Soares
 Engº Civil
 Crea 11837-D RN 060214900-2

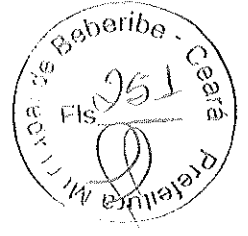

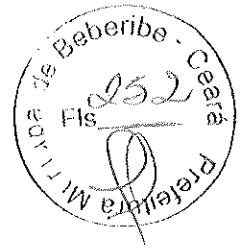

04 – PROJETOS BÁSICOS



Antonio Rolim de M. Junior
Engº Civil
Crea 11837-D RN 060214990-2

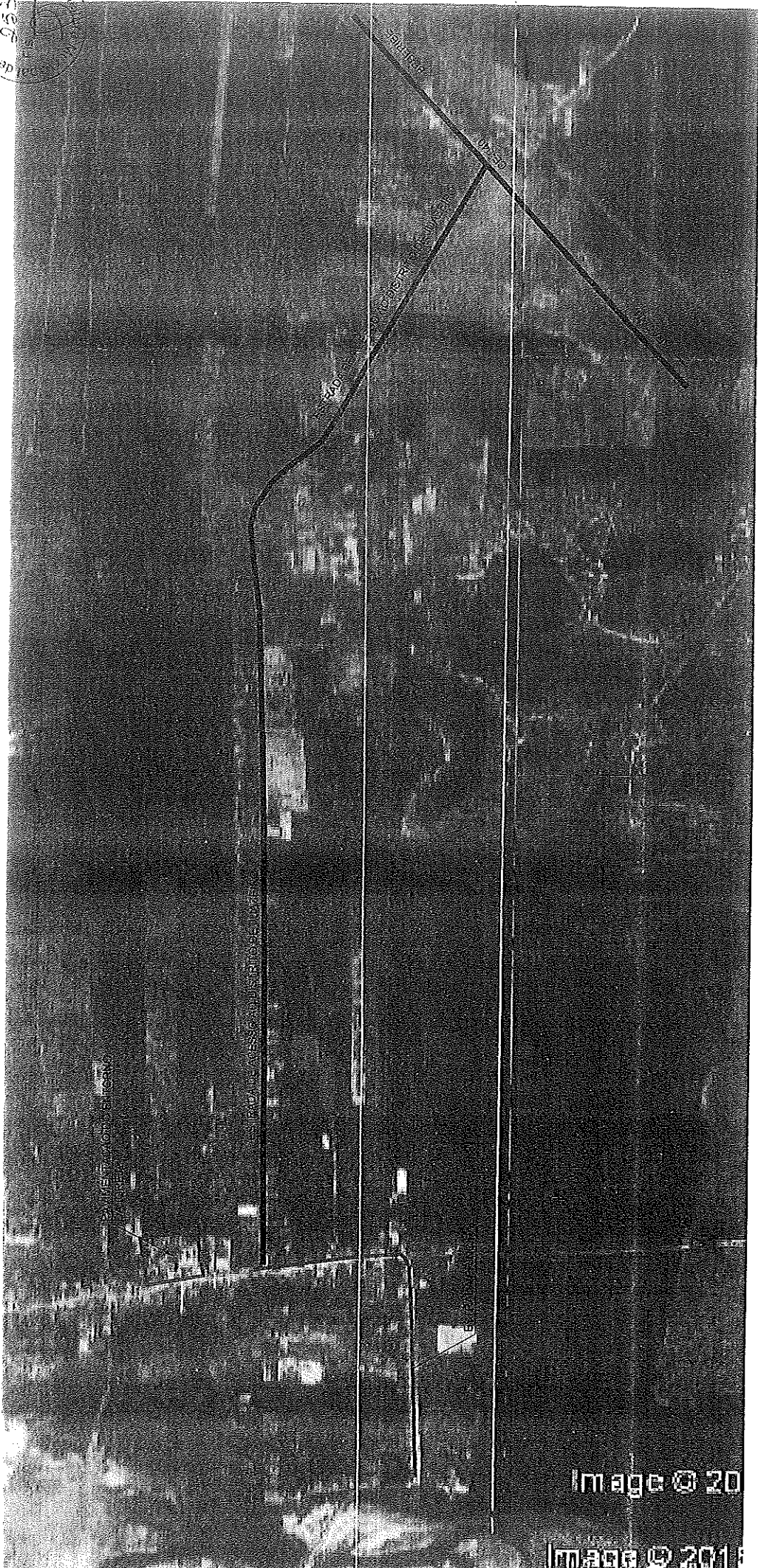
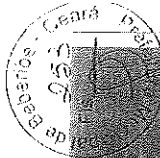

PLANTA DE LOCALIZAÇÃO
Escala = 1:10.000

DATA
ASSINATURE

[Signature]
PROF. DR. ...
PROF. DR. ...
PROF. DR. ...

PREFEITURA MUNICIPAL DE BEBERIBE
SECRETARIA DE PLANEJAMENTO, DESENVOLVIMENTO URBANO
E OBRAS - ANEXO I - LOGAR PADRÃO - CONTROLO - HIERARQUIA
TEL: (85) 3599.1100

PROJ. Nº: ...
AV. VIVIMEN TALAD DENTRADA TUSAJA
ESTRADA PRINCIPAL - JUAZEIRO, BERNARDEZ
C. A. ...

CADASTRO	JUAZEIRO	PROJETO	PLANTA DE LOCALIZAÇÃO
DATA	OUTUBRO	PROJETO	PROJUNO
INDICA	INDICA	PROJUNO	01/01



PLANTA DE LOCAÇÃO - ESTRADA PRINCIPAL
Escala = 1:750

UNIA
ADMINISTRATIVA

PROJETO

PROJETO

DATA

OUTUBRO

[Handwritten Signature]
ALVARO RODRIGUES
Cada 110270/10.1

PREFEITURA MUNICIPAL DE BEBERIBE
SECRETARIA DE PLANEJAMENTO, DESENVOLVIMENTO URBANO
E MEIO AMBIENTE
RUA ANTONIO CARLOS ALVES, 447 - CENTRO - BEBERIBE/CE
TEL: 033-3324.1304

PROJETO: PLANEJAMENTO DE OBRAS
CONTRATAÇÃO PRINCIPAL - JANEIRO, 2013

PROJETO: JANEIRO

INDICADA

INDICADA

01/01

PLANTA DE LOCAÇÃO - ESTRADA PRINCIPAL

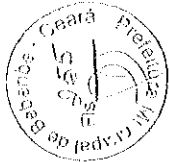

DATA: _____
PROPOSTA: _____



Projeto de Engenharia
Estrada
COP/1007-D R.N. 0001/457-00

PREFEITURA MUNICIPAL DE BEBERIBE
RUA CARLOS DE ALBUQUERQUE, 100 - JARDIM
DAS GRAFAS - BEBERIBE - CEARÁ - BRASIL
CEP: 63600-000

TIPO DE INVESTIMENTO: OBRAS DE INFRAESTRUTURA
ESTRADA MUNICIPAL - JUAZEIRO, ZONA RURAL

PROPOSTA	QUANTIDADE	UNIDADE	VALOR UNITÁRIO	VALOR TOTAL
1	1	KM	07,709	07,709

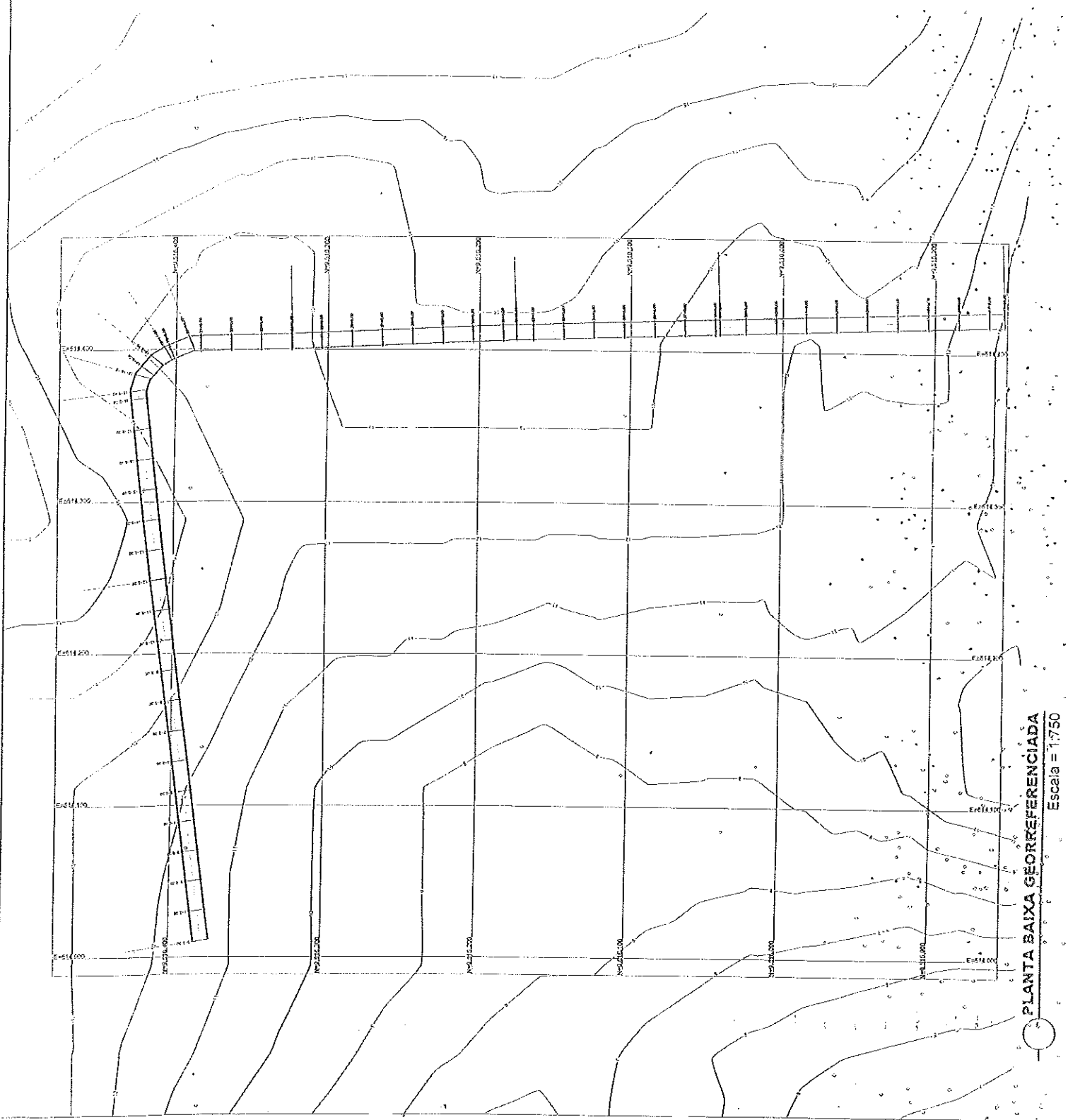

PLANTA BAIXA GEORREFERENCIADA
Escala = 1:750

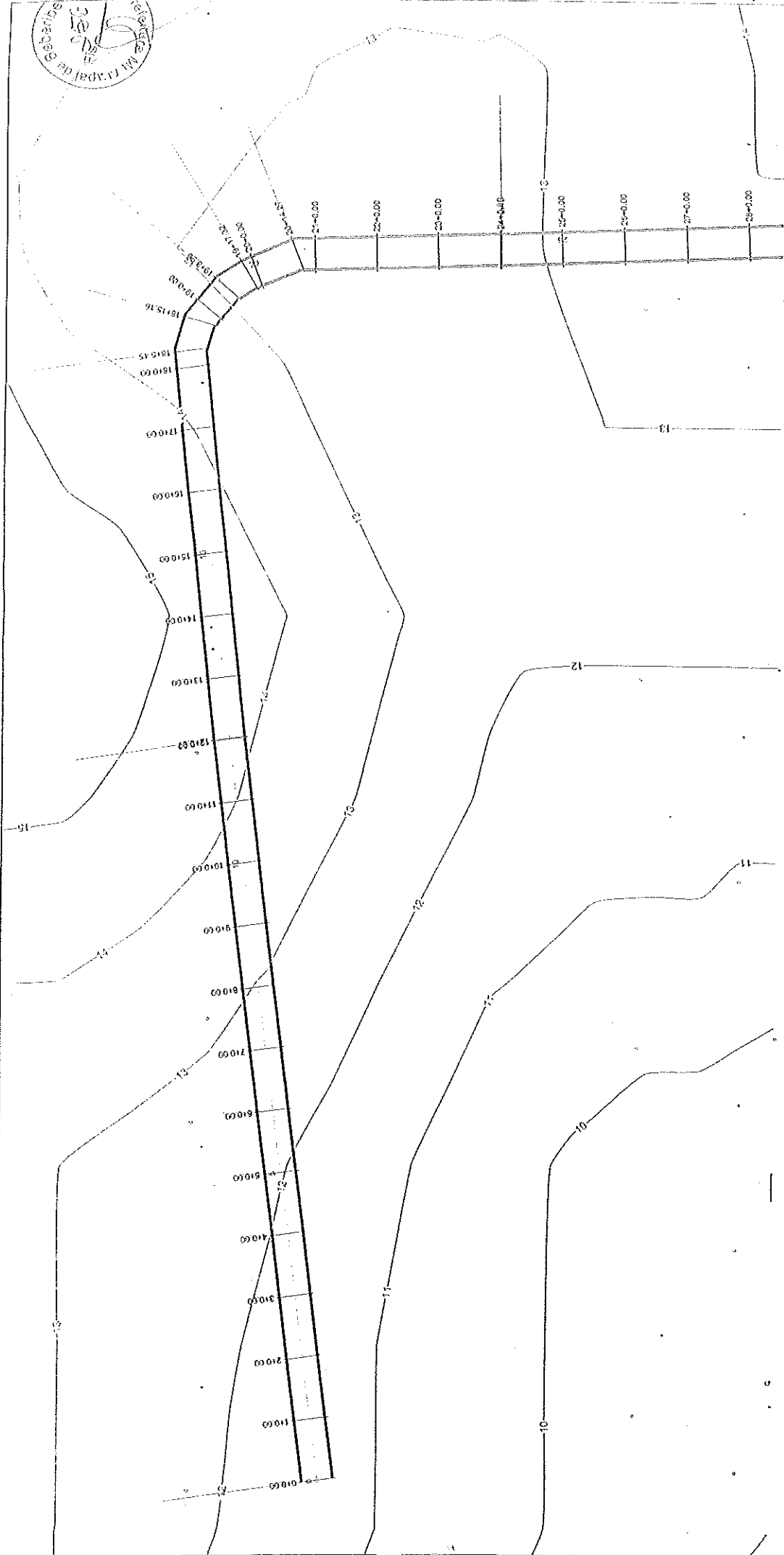

PLANTA BAIXA - TRAÇADO DAS SEÇÕES TRANSVERSAIS
Escala = 1:1250

CDDA
CONTRATADA

PROF. _____
PROJ. _____
LAV. _____
CORTEJ. _____

Arquiteto: *Antônio Carlos de M. Junior*
Eng. Civil
Cada. 11337-D - RM 00321-8002

PREFEITURA MUNICIPAL DE SOBRAL	
SECRETARIA DE PLANEJAMENTO, DESENVOLVIMENTO URBANO E OBRAS - RUA GENÉRALDO GOMES, 407 - CENTRO - SOBRAL/CE TEL. (085) 3333-1008	
PROJ. DE PLANEJAMENTO DE OBRAS - TUBULAÇÃO	
ESTRADA PRINCIPAL - JUAZEIRO, DESENHEIRO	
PROJ. ARQUITETÔNICO	ELABORADO
PROJ. CIVIL	03/07/2013
PROJ. ELÉTRICO	1:250
PROJ. MECÂNICO	02/10/13
PROJ. SANEAMENTO	02/10/13

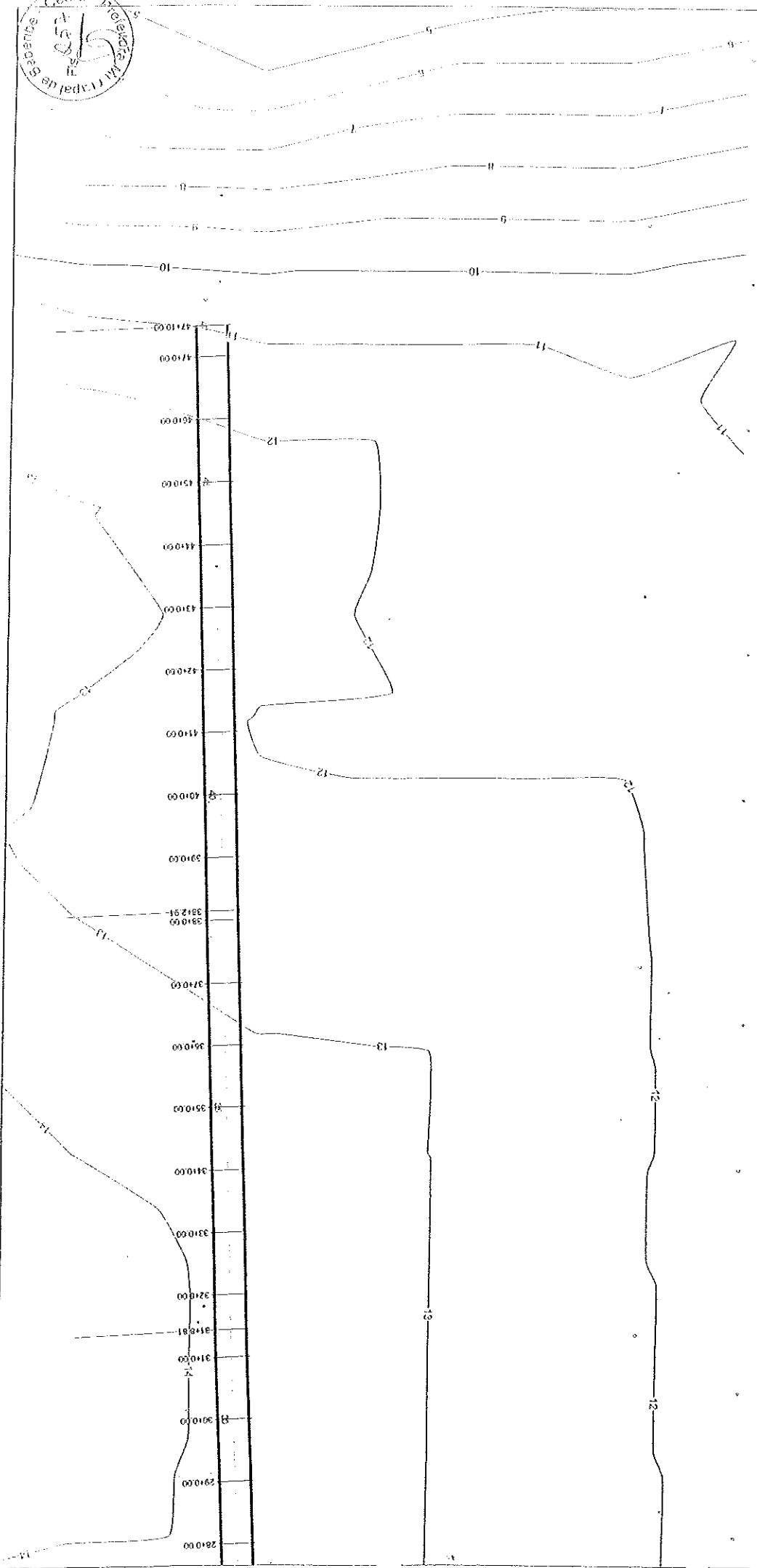

PLANTA BAIXA - TRACADO DAS SEÇÕES TRANSVERSAIS
Escala = 1:1250

TITULO: _____
 PROJ: _____
 AVALIA: _____
 AUT: _____
 DATA: _____

Assinado digitalmente por: Antônio Rodrigo de A. Junior
 CPF: 011.337.015
 Data: 11/03/2015 14:10:02

PREFEITURA MUNICIPAL DE BEBERIBE SECRETARIA MUNICIPAL DE PLANEJAMENTO E DESENVOLVIMENTO URBANO DIVISÃO DE LICENCIAMENTO DE OBRAS - SANEAMENTO - SANEAMENTO URBANO	
PROJETO: PLANTAS DE TRACADO DAS SEÇÕES TRANSVERSAIS E SEÇÃO TIPO	
LOCALIDADE: JUAZEIRO	DATA: 11/03/15
Nº: 03/09	DATA: 11/03/15

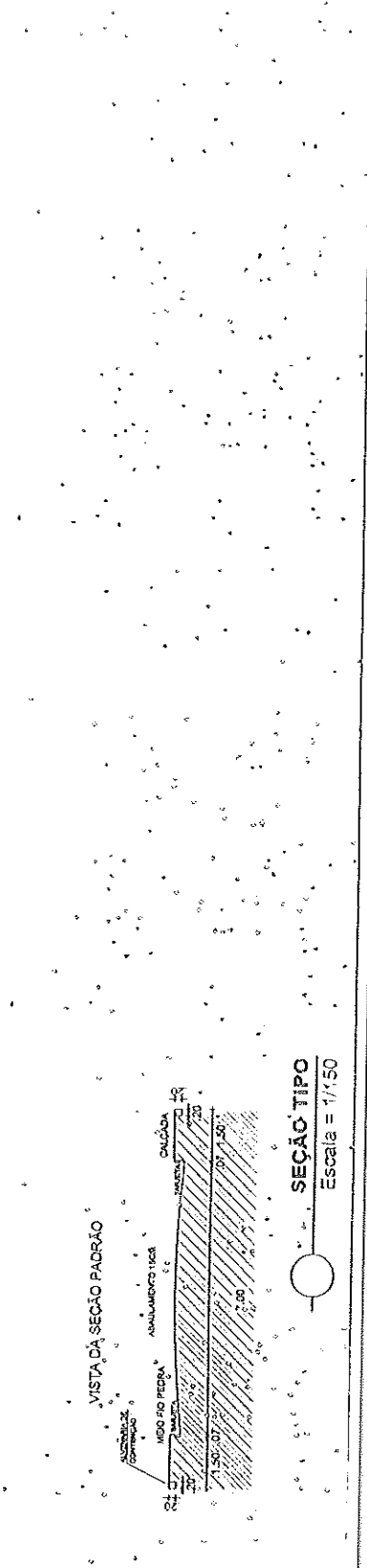

SEÇÃO TIPO
Escala = 1:150



PERFIL ALINHAMIENTO - 02

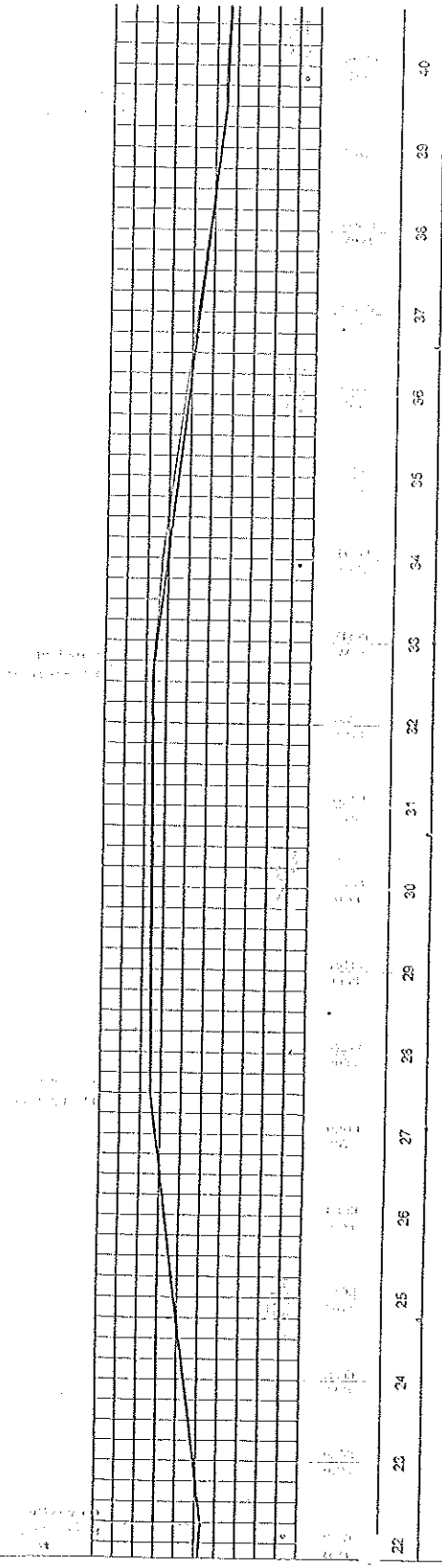
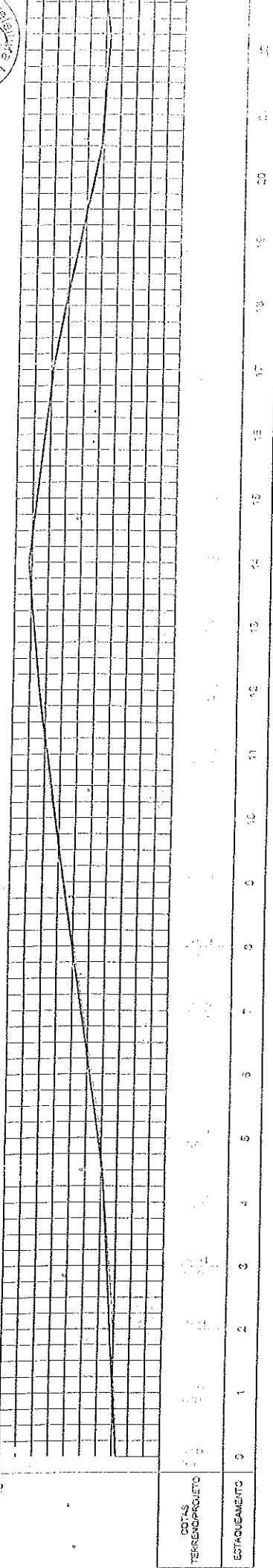

PERFIL LONGITUDINAL
Escala = 1:1250

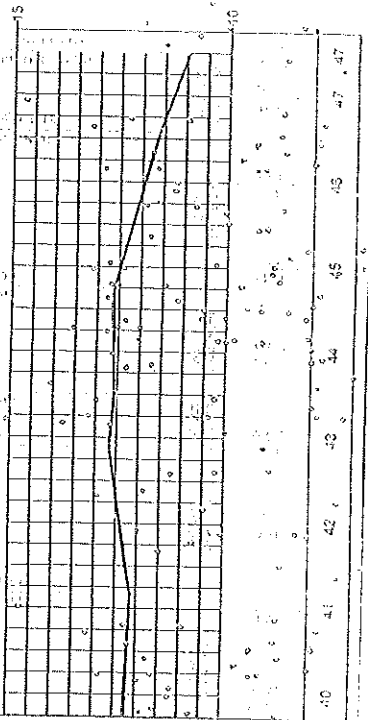

ESCALA
HORIZONTAL

PROF. _____
PROY. _____
CALZ. _____
CORT. _____

Andrés Solís de la Juncá
Eng.º Civil
C-78 11837-D RM 0602-1801-2

PREFEITURA MUNICIPAL DE OSSERIBE
SECRETARIA DE PLANEAMENTO, DESENVOLVIMENTO URBANO
EIA - CONSULTORIA ESCALA 1:500, 1:1000 - INTERIORECE
TEL: 035-338108

UNIVERSIDADE FEDERAL DO RIO GRANDE DO NORTE
FACULDADE DE ENGENHARIA
DEPARTAMENTO DE ENGENHARIA DE TRANSPORTES

DISCIPLINA: ENGENHARIA DE TRANSPORTES
TURMA: 2018.1
NOME: _____
MATRÍCULA: _____
PROVA: _____
DATA: _____
NOTA: _____

04/09

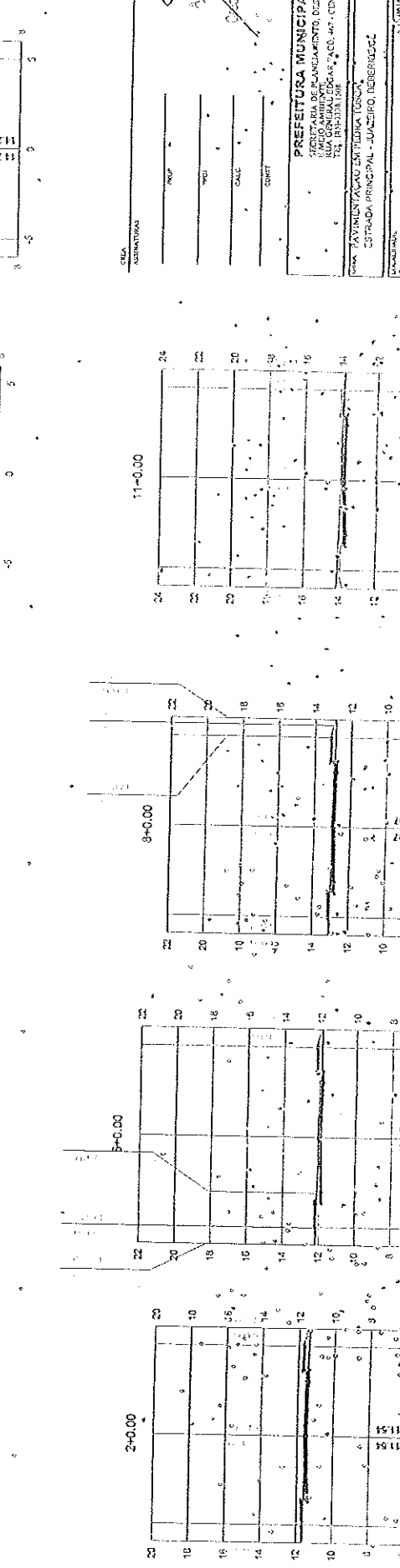
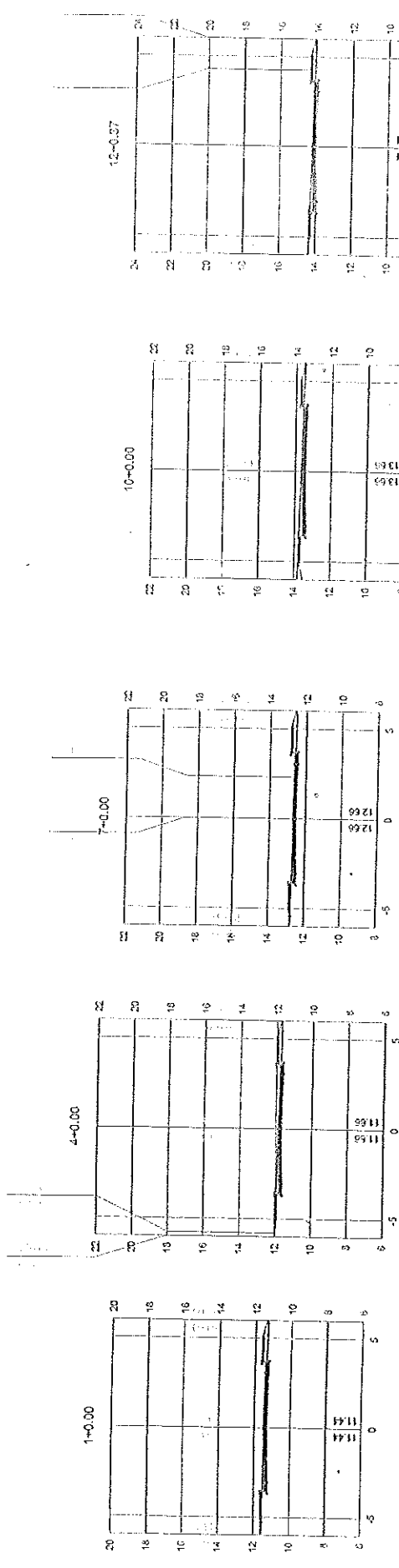
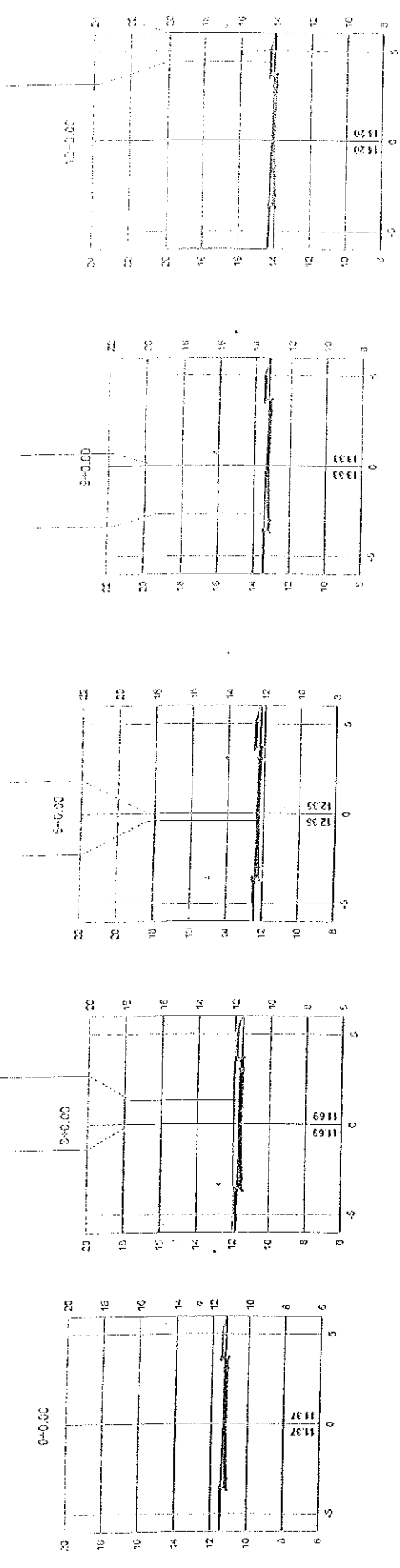

CELDA ADMINISTRATIVA

Assinatura: *[Assinatura]*
 Nome: *[Nome]*
 Cargo: *[Cargo]*

PREFEITURA MUNICIPAL DE JUAZEIRO
 SECRETARIA MUNICIPAL DE PLANEJAMENTO, DESENVOLVIMENTO URBANO
 E MOBILIDADE
 DIVISÃO DE PROJETOS DE OBRAS DE INTERESSE PÚBLICO

Projeto: PAVIMENTAÇÃO EM PÉDREGA TORÇA
 Estrada Principal - Juazeiro, Maranhão

DATA: 12/05/2024
 AUTORIZAÇÃO: *[Assinatura]*
 Nº: 05/09

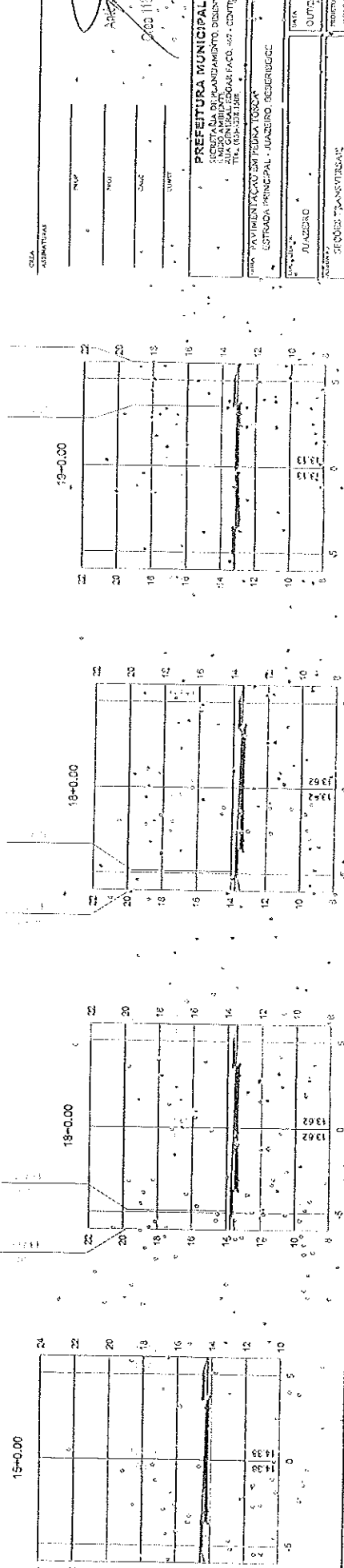
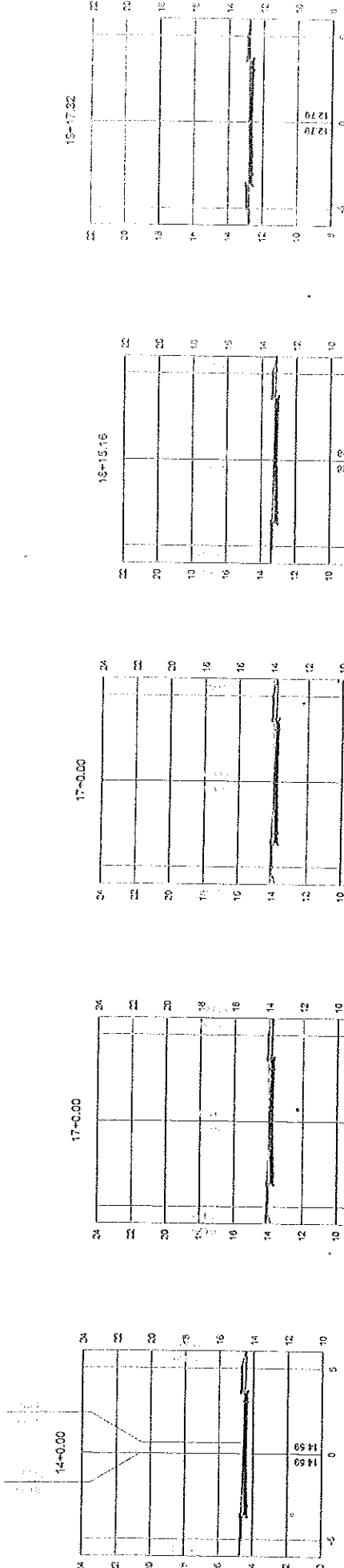
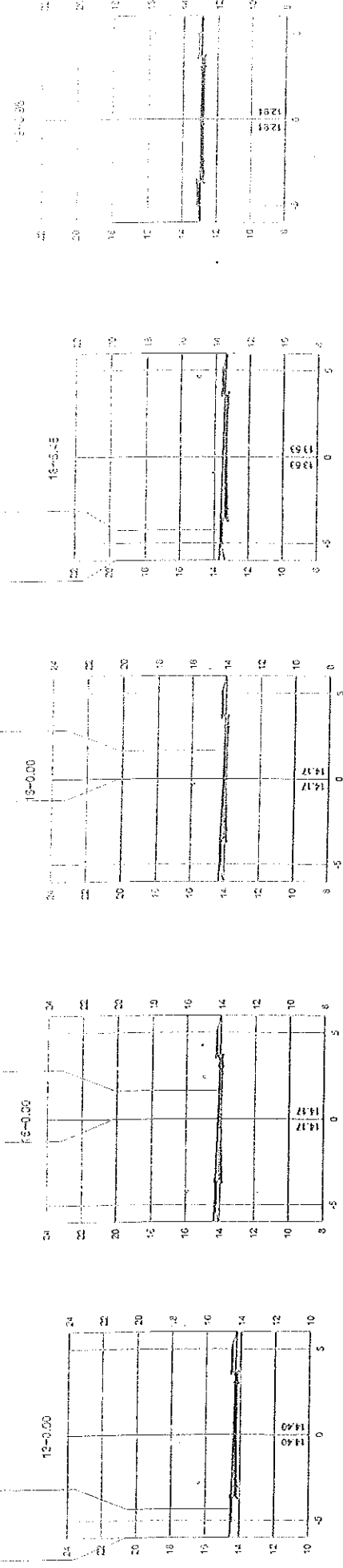

CILIA
 ADMONITIVAS

Eng. Civil
 Nº 000 113373-9 RJ 0902-40002

PREFEITURA MUNICIPAL DE BEBERIBE
 SECRETARIA DE PLANEJAMENTO, DESENVOLVIMENTO URBANO
 E OBRAS
 ENDERECO: RUA JOSÉ PAULO DA SILVA, 447 - CENTRO - BEBERIBE - PIAUÍ

PROJETO: PAVIMENTAÇÃO EM PÉDREGA TORÇÃO
 LOCAL: ESTRADA MUNICIPAL - JUAREMA, BEBERIBE

PROJETO	BRUNO	DATA	15/10/2012
PROJETO	BRUNO	DATA	15/10/2012

Nº 000 113373-9 RJ 0902-40002

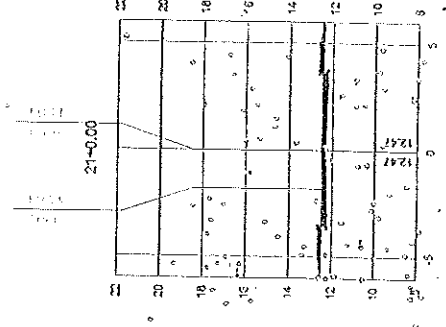
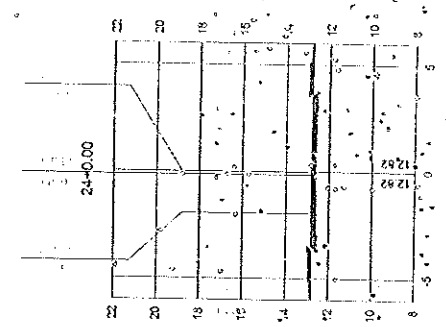
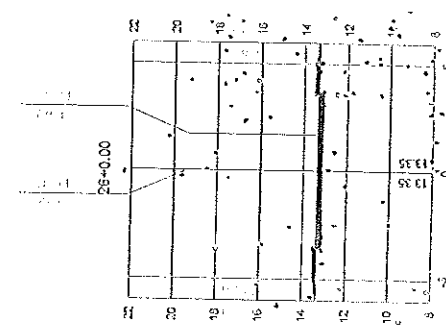
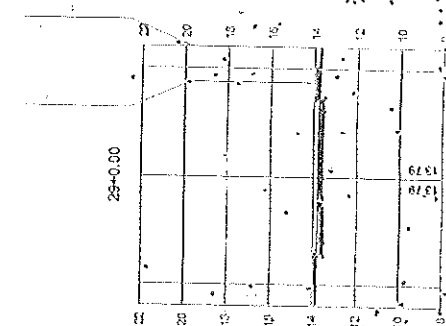
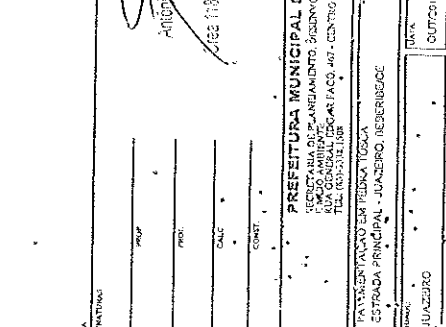
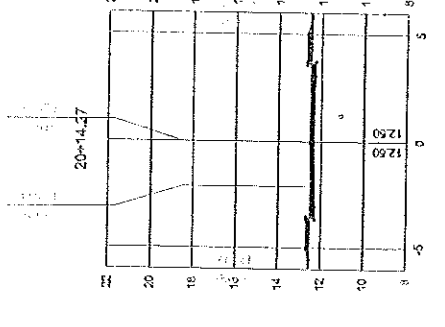
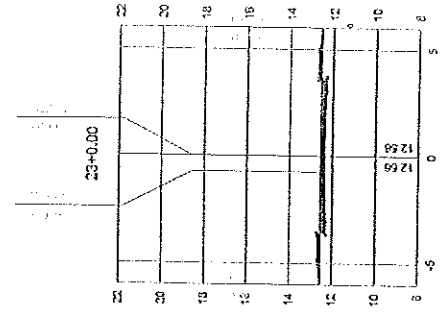
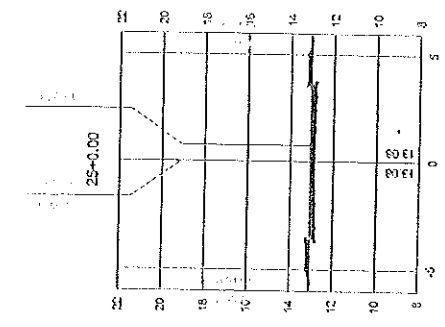
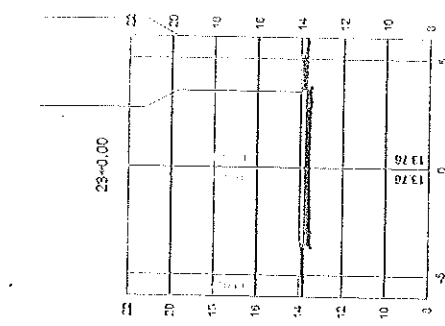
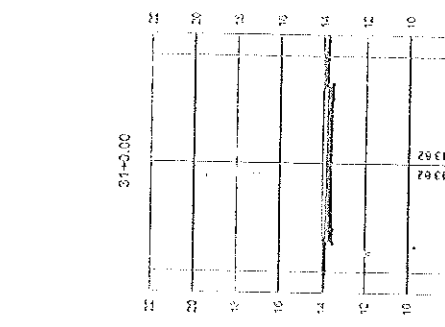
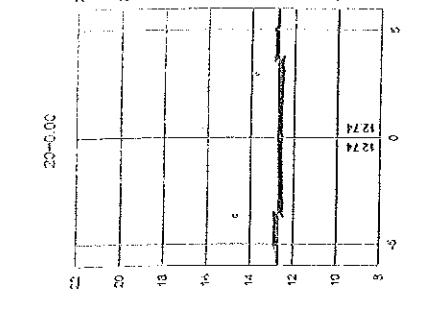
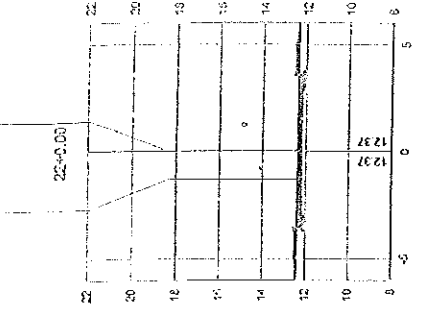
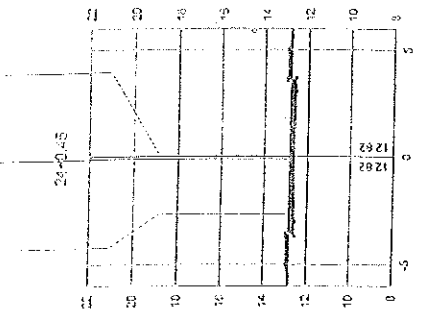
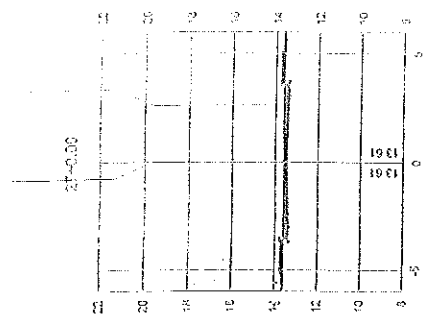
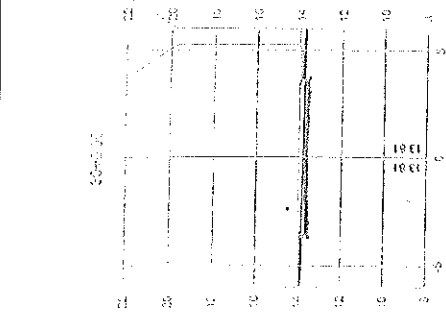

SUELA
 ALTERNATIVAS
 PROJ.
 EXEC.
 CALC.
 COMPT.

ANTONIO CARLOS DE M. JUNIOR
 Eng.º Civil
 CREA 11802-D/RN 0802/2002

PREFEITURA MUNICIPAL DE BEBERIBE
 SECRETARIA MUNICIPAL DE DESENVOLVIMENTO URBANO
 END. AV. N.º 100 - CENTRO - BEBERIBE/PE
 TEL. (071) 3322-1000

PROJ. PATRIARQUALDO EX. TUBO 10x12,00
 ESTACA PRINCIPAL - JUAZZIRO, BEBERIBE/PE

DATA:	07/09
OUTROS:	1:200
PROJETO:	JUZZIRO
REVISÃO:	REVISÃO TRANSVERSAL

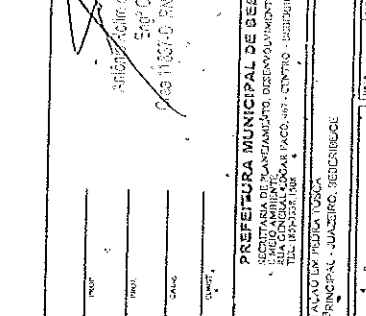
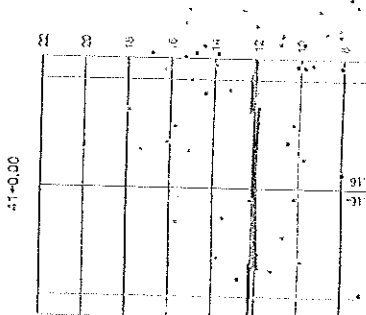
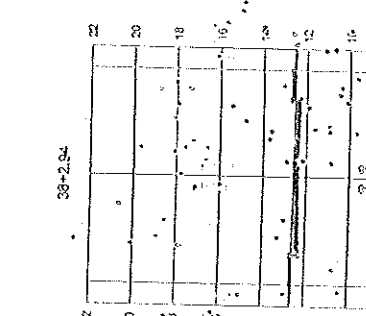
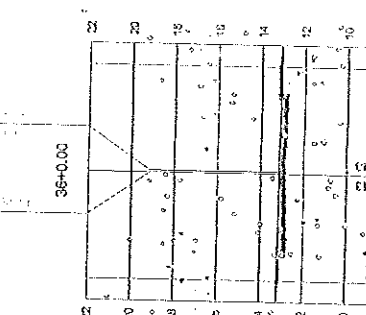
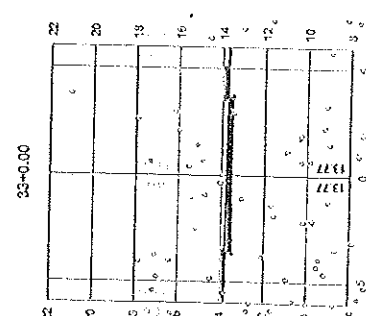
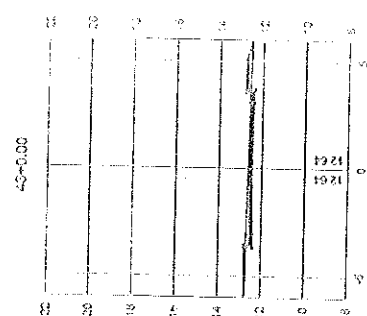
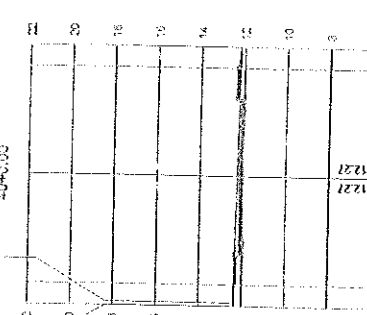
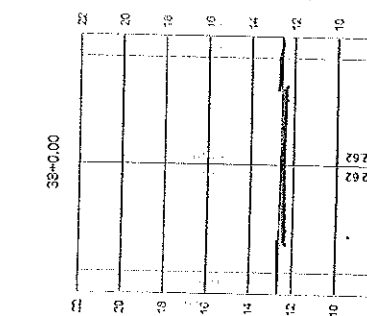
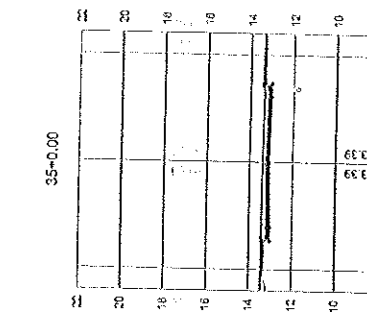
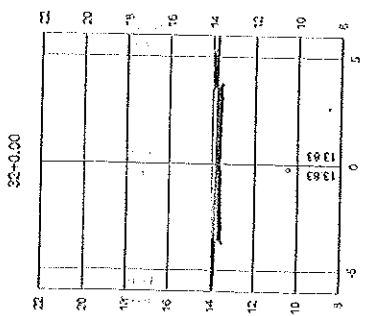
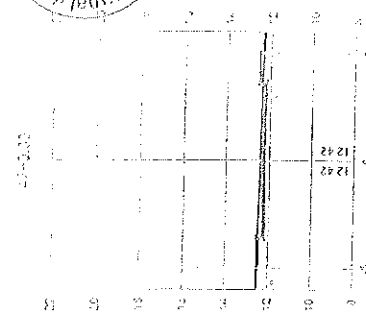
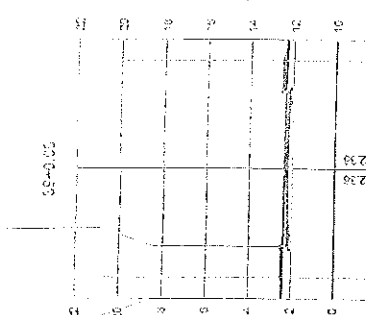
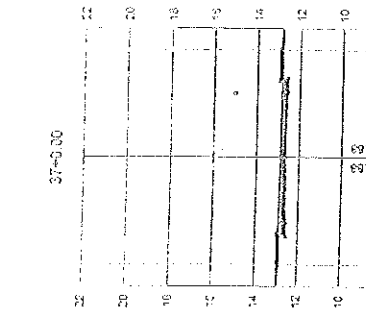
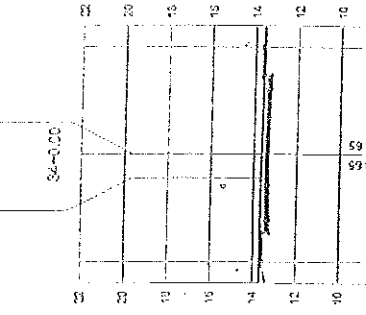
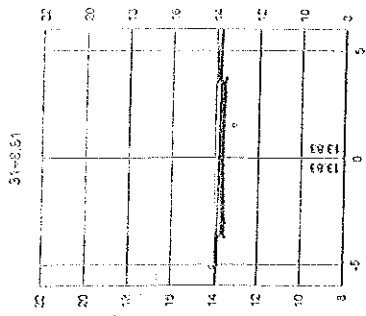

DATA: _____
 ASSINATURAS:
 PROJ: _____
 DES: _____
 CAL: _____
 OBS: _____
 Eng.º Civil
 Eng.º Civil
 CREA 11301/O - EN 15027/1990/2

PREFEITURA MUNICIPAL DE BEBERIBE
 SECRETARIA MUNICIPAL DE OBRAS E SERVIÇOS PÚBLICOS
 DEPARTAMENTO DE LICITAÇÃO, DESENVOLVIMENTO URBANO,
 PLANEJAMENTO, ADMINISTRAÇÃO, FISCALIZAÇÃO, LICITAÇÃO,
 TRÁFICO E TRANSPORTES

PROJETO: PAVIMENTAÇÃO EM PISTÃO TORÇA
 LOCAL: ESTRADA PRINCIPAL - JUAZEIRO, BEBERIBE/CE

PROJETO	JUAZEIRO
DATA	02/08/12
FOLHA	12/24
PROJETA	JUAZEIRO
ESCALA	1:200
PROJETA	JUAZEIRO
DATA	08/09

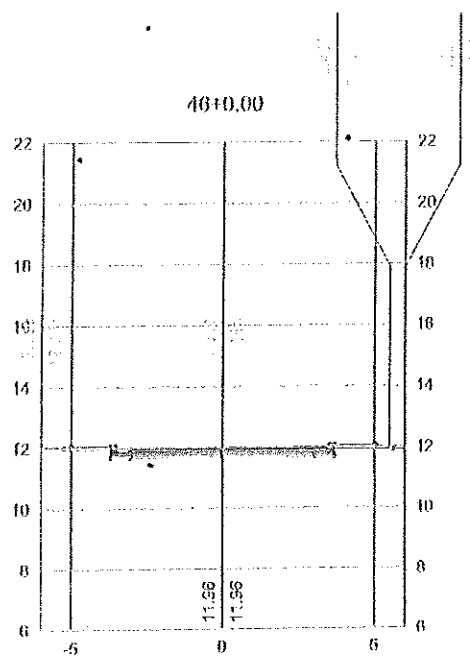
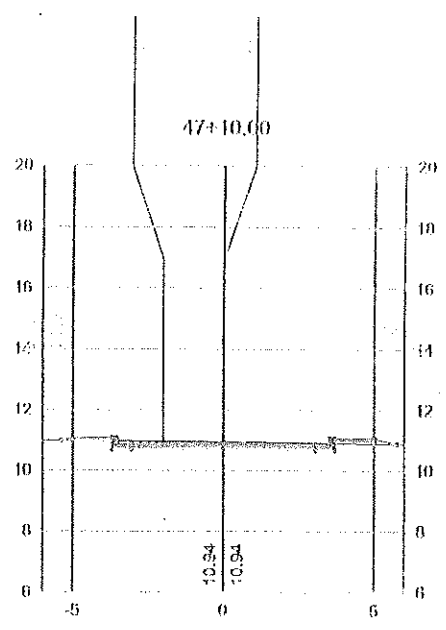
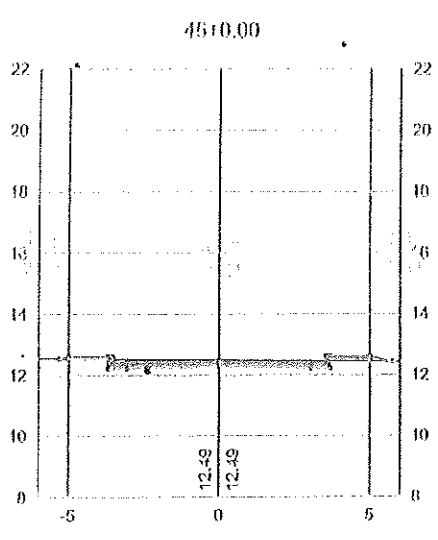
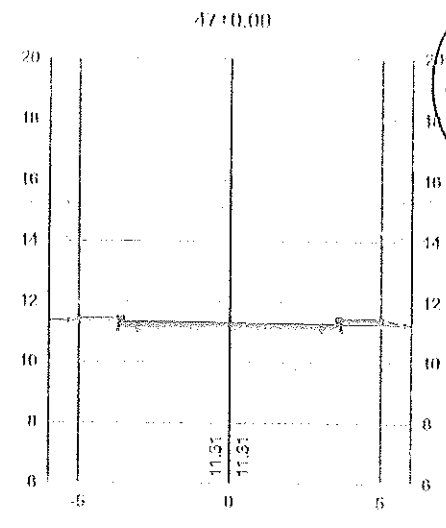
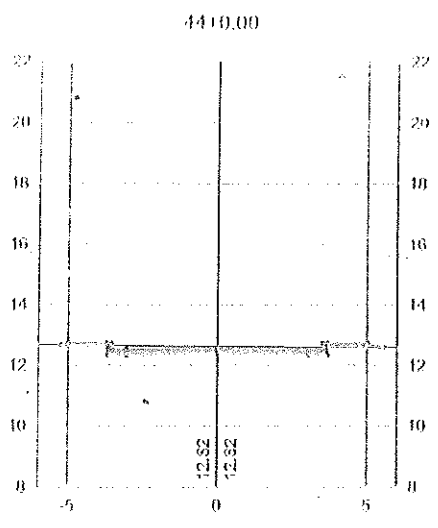
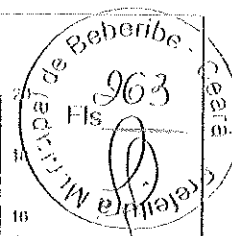

CSEA
ASSINATURAS

PROF.

PROJ.

CALC.

CONST.

Antônia Rolim de M. Junior
Eng^o Civil
Crea 11837-D RN 060214900-2

PREFEITURA MUNICIPAL DE BEBERIBE
SECRETARIA DE PLANEJAMENTO, DESENVOLVIMENTO URBANO
E MEIO AMBIENTE
RUA GENERAL EDGAR FACÓ, 467 - CENTRO - BEBERIBE/CE
TEL. (85) 3338.1508

OBRA: PAVIMENTAÇÃO EM PEDRA TOSCA
ESTRADA PRINCIPAL - JUAZEIRO, BEBERIBE/CE

LOCALIDADE: JUAZEIRO	DATA: OUT/2015	ESCALA: 1:250
-------------------------	-------------------	------------------

ASSUNTO: SEÇÕES TRANSVERSAIS	PROJETO: BRUNO	FRANCA: 09/09
---------------------------------	-------------------	------------------

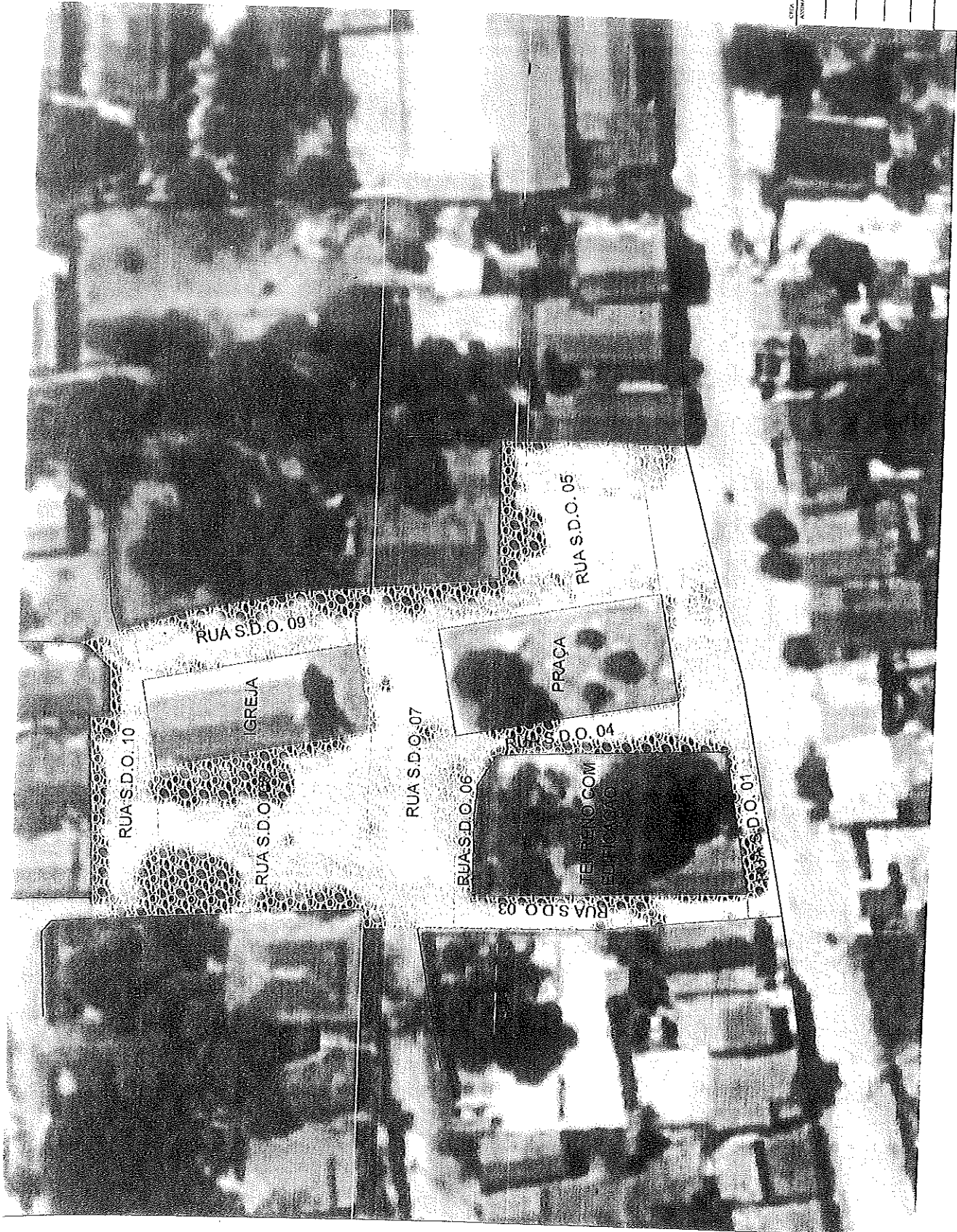
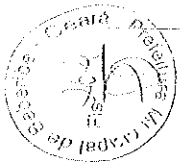

DATA: _____
 ASSINATURA: _____

[Signature]
 Antônio Romão de Sá, Eng. Civil
 CREA 11637-D - CE - 06101-1/74

PREFEITURA MUNICIPAL DE CEBERIBE
 SECRETARIA DE PLANEJAMENTO, DESENVOLVIMENTO URBANO
 E OBRAS
 RUA S.D.O. 01 - JUAZEIRO, RECIFE/RORSE
 TEL. 65-2323.146

PROJETO	PLANTA DE LOCAÇÃO DA PAVIMENTAÇÃO
PROJETA	DRUM
PROJETA	01/01
LOCALIZAÇÃO	JUAZEIRO
ESCALA	INDICADA
OUTROS	

PLANTA DE LOCAÇÃO DA PAVIMENTAÇÃO-RUAS SDO 01 A SDO 10
 Escala = 1:500



ORIENTAÇÃO
 TIPO DE PAVIMENTO: PAVIMENTO EM PÉDRA
 PAVIMENTAÇÃO DA PÉDRA: TOSCA

Nome: _____
 Endereço: _____
 Data: _____

PREFEITURA MUNICIPAL DE CEARÁ	
SECRETARIA DE PLANEJAMENTO, DESENVOLVIMENTO URBANO E MOBILIDADE - RUA DO ABULAMENTO, 100 - CENTRO - JUAZEIRO	
RUA DO ABULAMENTO - JUAZEIRO - CEARÁ	
PROJETO: PLANTA BAIXA GEORREFERENCIADA	INDICADA: 01/02
PROJETO: PLANTA BAIXA GEORREFERENCIADA	INDICADA: 01/02

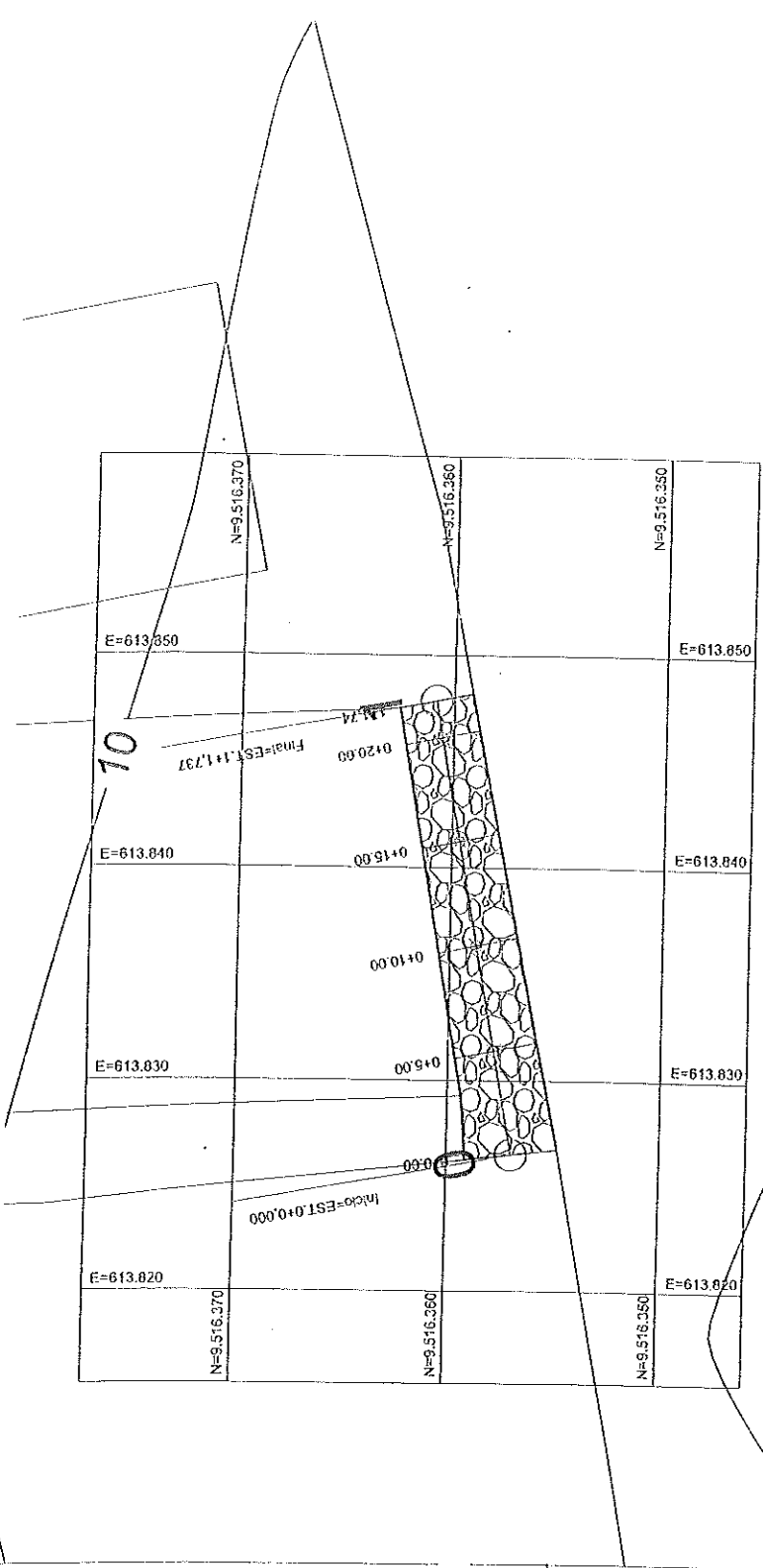

PLANTA BAIXA GEORREFERENCIADA
 Escala = 1:250

VISTA DA SEÇÃO PADRÃO
 VARIÁVEL (3,50 à 4,35)

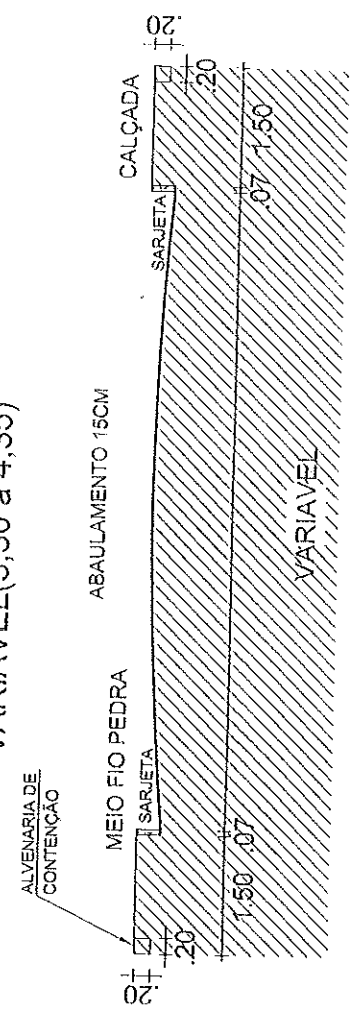

SEÇÃO TIPO PAVIMENTAÇÃO
 Escala = S/E

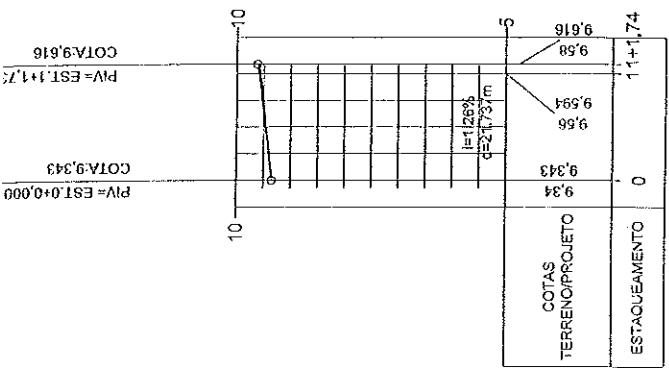

PERFIL LONGITUDINAL
Escala = 1:1000

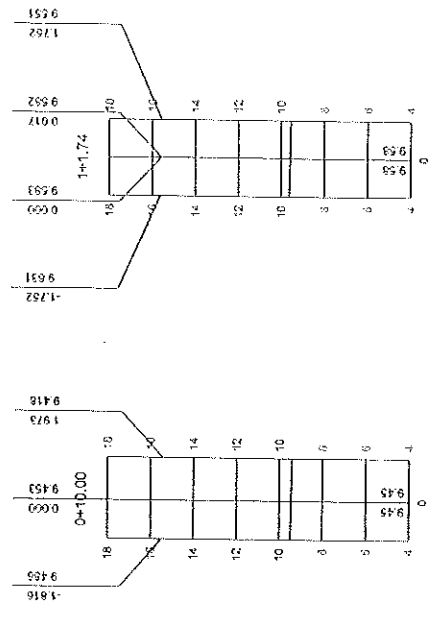
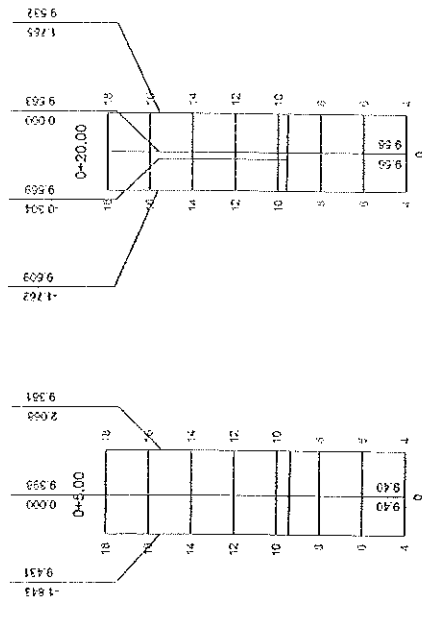
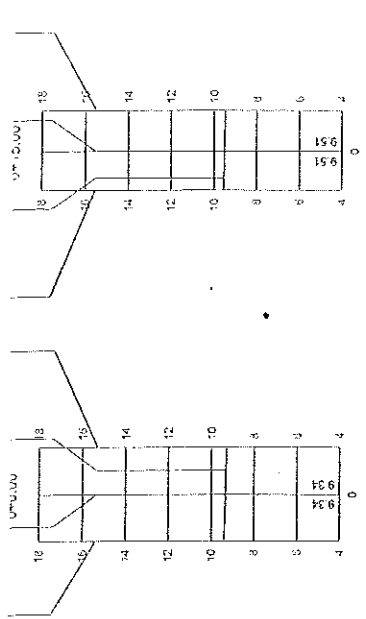

ESTADO: PARANÁ
MUNICÍPIO: BÉSEREISE

PROJETO: AVENIDA TÁLIO DE FREITAS TORRES
RUA S.O.C. 01 - JUAZEIRO, REGRIDINHA

PREFEITURA MUNICIPAL DE BÉSEREISE
SECRETARIA DE PLANEJAMENTO, DESENVOLVIMENTO URBANO E INFRAESTRUTURA
RUA GENERAL LUDOVICO TACCO, 409 - CENTRO - BÉSEREISE/PR
TEL: (41) 3331-1000

PROJETO	AVENIDA TÁLIO DE FREITAS TORRES
LOCAL	RUA S.O.C. 01 - JUAZEIRO, REGRIDINHA
PROJETA	JUAZEIRO
PROJETA	JUAZEIRO
INDICADA	INDICADA
BRUNO	BRUNO
DATA	02/02

SEÇÕES TRANSVERSAIS - TERRENO NATURAL
Escala = 1:250

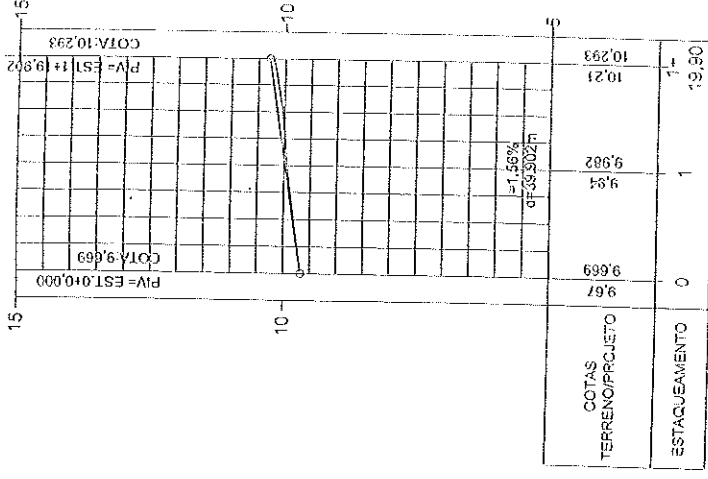
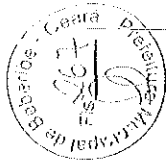

PERFIL LONGITUDINAL
Escala = 1:1000

OBSERVAÇÃO:
TIPO DE PAVIMENTAÇÃO: PAVIMENTAÇÃO EM PEDRA TORÇAL
AL - 10% (10%)

PROJ. CIVIL: [Signature]
PROJ. ELÉTRIC.: [Signature]
PROJ. MECÂNICA: [Signature]
PROJ. PNEUMÁTICA: [Signature]
PROJ. SANEAMENTO: [Signature]

PREFEITURA MUNICIPAL DE RIBEIRÃO PRETO
SECRETARIA DE PLANEJAMENTO, DESENVOLVIMENTO URBANO E INFRAESTRUTURA
ALIA GUARANI, EDGAR PAÇO - 47 - CONTIG. - RIBEIRÃO PRETO - SP
TEL: (065) 3321-1000

PROJ. PAVIMENTAÇÃO: LIM TUBULAX TORÇAL
RUA S.D.O DE - JUAZEIRO, RIBEIRÃO PRETO

PROJ. CIVIL: [Signature]
PROJ. ELÉTRIC.: [Signature]
PROJ. MECÂNICA: [Signature]
PROJ. PNEUMÁTICA: [Signature]
PROJ. SANEAMENTO: [Signature]

INDICADA: 07/02

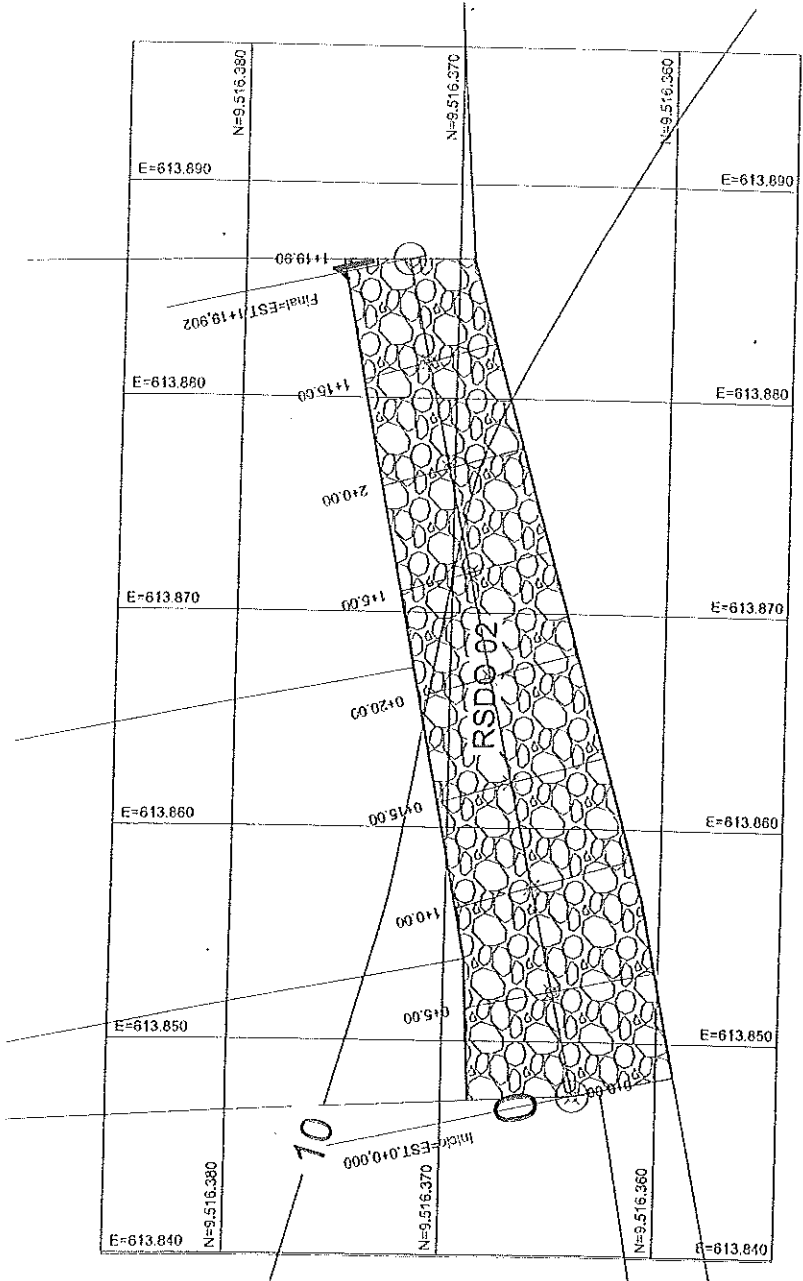

PLANTA BAIXA GEORREFERENCIADA
Escala = 1:250

VISTA DA SEÇÃO PADRÃO VARIÁVEL (6,13 à 8,95)

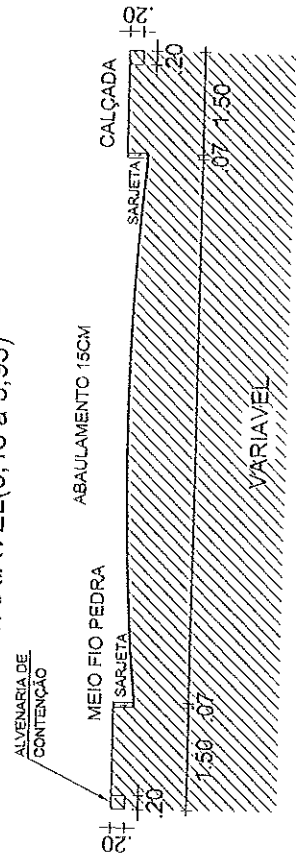

SEÇÃO TIPO PAVIMENTAÇÃO
Escala = S/E

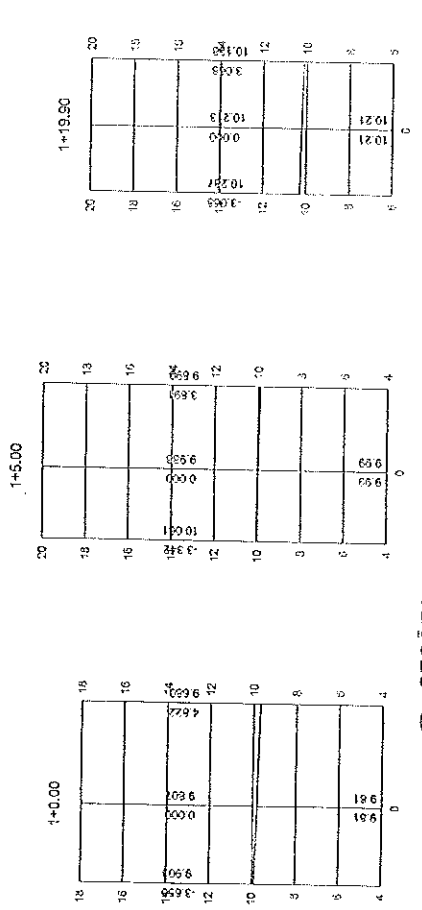
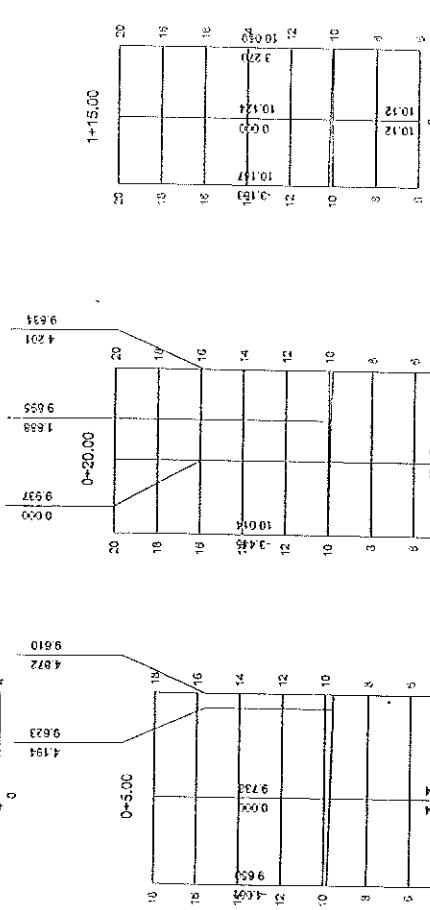
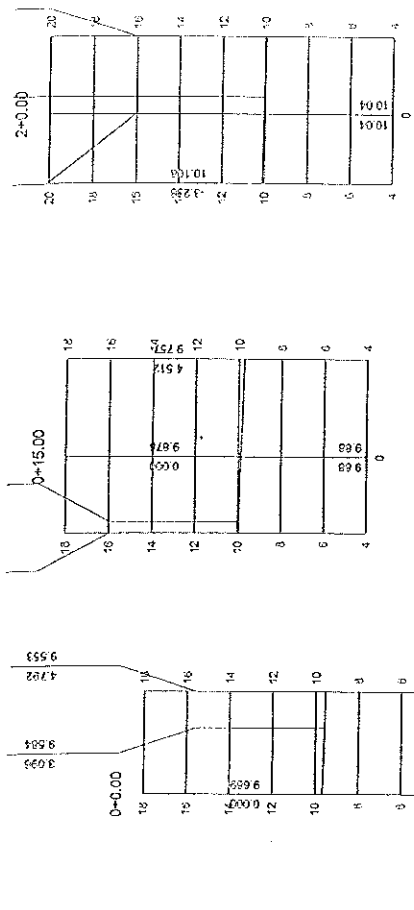

CREA
 ASSINATURA
 DATA
 CARGO
 ESTAB.
 Nº

Assinatura
 CREA 110000-0

PREFEITURA MUNICIPAL DE BEBERIBE
 SECRETARIA DE URBANISMO, DESENVOLVIMENTO URBANO
 E MEIO AMBIENTE - DEPARTAMENTO DE LICENCIAMENTO
 ELOM - 010330100

Nº: 147/2002 - PROJ. DE LICENCIAMENTO
 RUA S/O 027 - JUAZEIRO, BEBERIBE/CE

TÍTULO: INDICADA
 OUTRO: INDICADA
 Nº: 02/02
 PROJETO: REDES TRANVERSAIS

SEÇÕES TRANSVERSAIS - TERRENO NATURAL
 Escala = 1:250

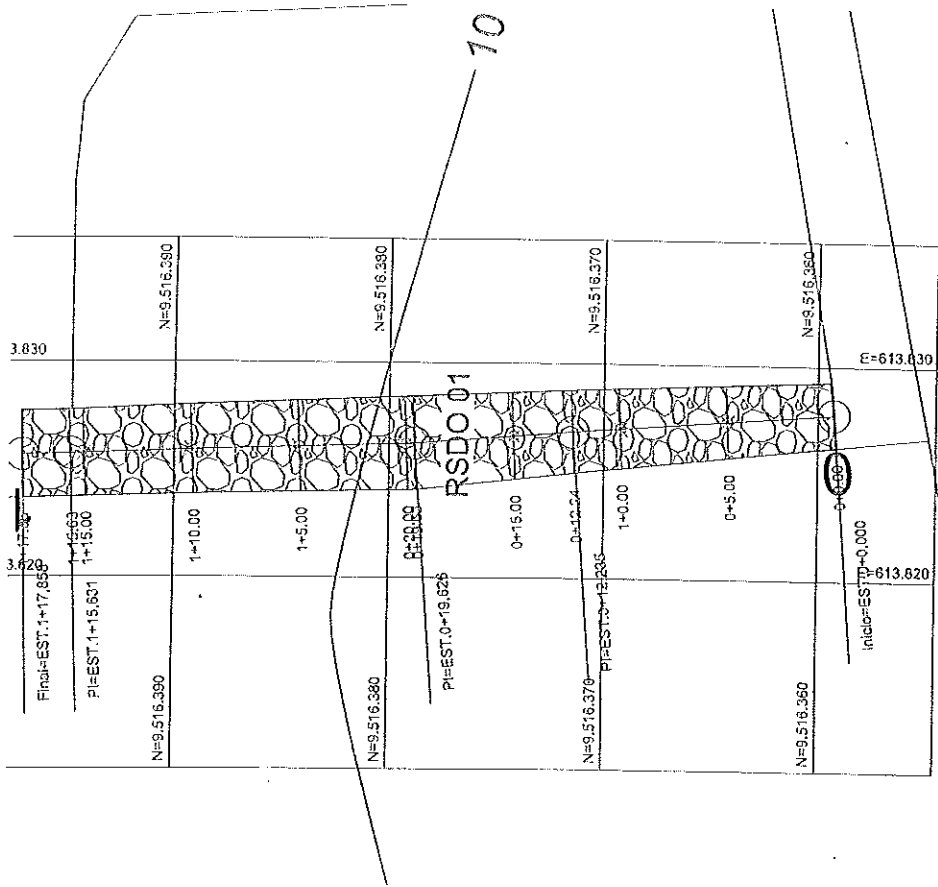

PLANTA BAIXA GEORREFERENCIADA
Escala = 1:250

VISTA DA SEÇÃO PADRÃO VARIÁVEL (3,01 à 4,34)

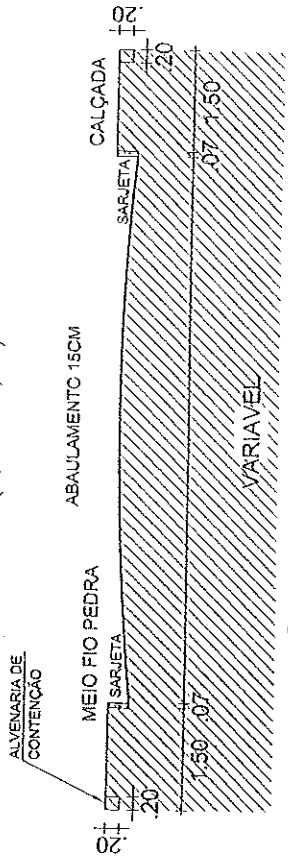

SEÇÃO TIPO PAVIMENTAÇÃO
Escala = S/E

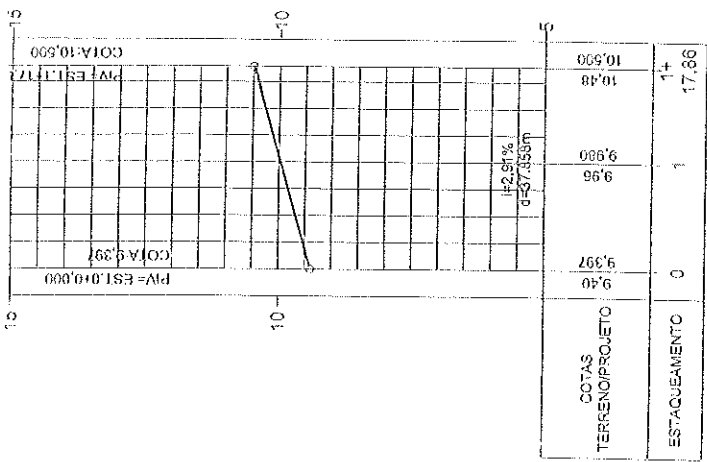

PERFIL LONGITUDINAL
Escala = 1:1000

OBSERVAÇÃO:
TIPO DE PAVIMENTAÇÃO: PAVIMENTAÇÃO EM PEDRA TORÇA
ANEXO

SEÇÃO LONGITUDINAL

PROJ: _____
REV: _____
DATA: _____
FUNT: _____

Assinado Digitalmente por: Eng.º Celia Dias
Celia Dias - Eng.º Civil - R.º 10000-0000

PREFEITURA MUNICIPAL DE BEBERIBE
RUA S.º O.º 01 - JUAZEIRO, BEBERIBE/PE
TEL. (085) 3311.1111

PROJETO: PLANTA BAIXA GEORREFERENCIADA E SEÇÃO TIPO DE PAVIMENTAÇÃO
RUA S.º O.º 01 - JUAZEIRO, BEBERIBE/PE

PROJETADE: BRUNO
DATA: _____
INDICAÇÃO: _____
MUNICÍPIO: BEBERIBE
MUNICÍPIO: BEBERIBE
DATA: 01/02

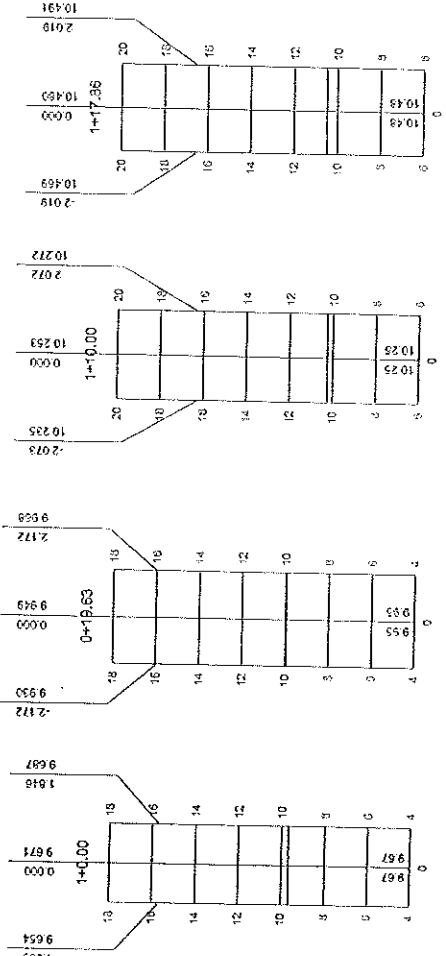
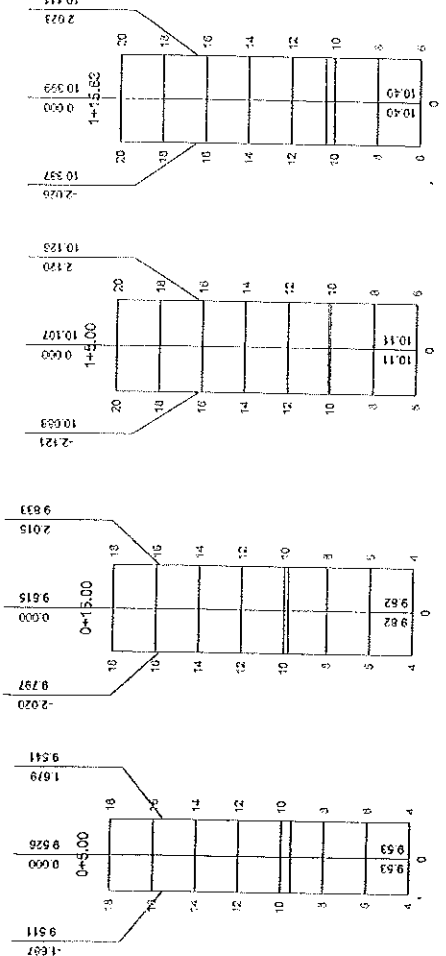
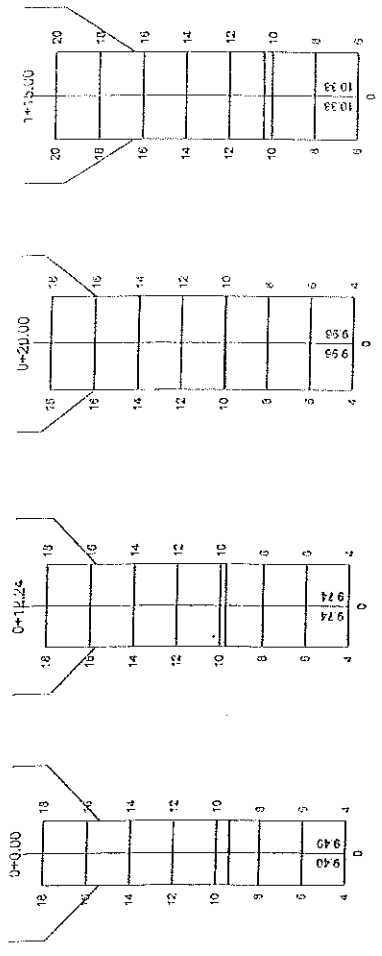

DATA: _____
 LOCAL: _____
 PROJ: _____
 CADERNO: _____
 FOLHA: _____

ANTONIO CARLOS DE OLIVEIRA
 Eng. Civil
 CREA: 10073 - BA - 000168004

PREFEITURA MUNICIPAL DE Baurice
 SECRETARIA DE PLANEJAMENTO, DESENVOLVIMENTO URBANO
 E MEIO AMBIENTE
 END. AV. BRASIL, 100 - JACU - CENTRO - Baurice/CE.
 TEL. (85) 324.1200

PROJ: AV. VILAS PLANTAS TRANSVERSAL
 LOTAÇÃO: 1000,00 - 1000,00
 QUA. S.D. 0 05 - JUAZEIRO BELERINHOCE

TÍTULO: _____
 DATA: _____
 INDICADA: _____
 PRETO: _____
 BRUNO: _____
 02/02

MUNICÍPIO: JUAZEIRO
 LOCAL: SUCESSO TRANSVERSAL

SEÇÕES TRANSVERSAIS - TERRENO NATURAL
 Escala = 1:250

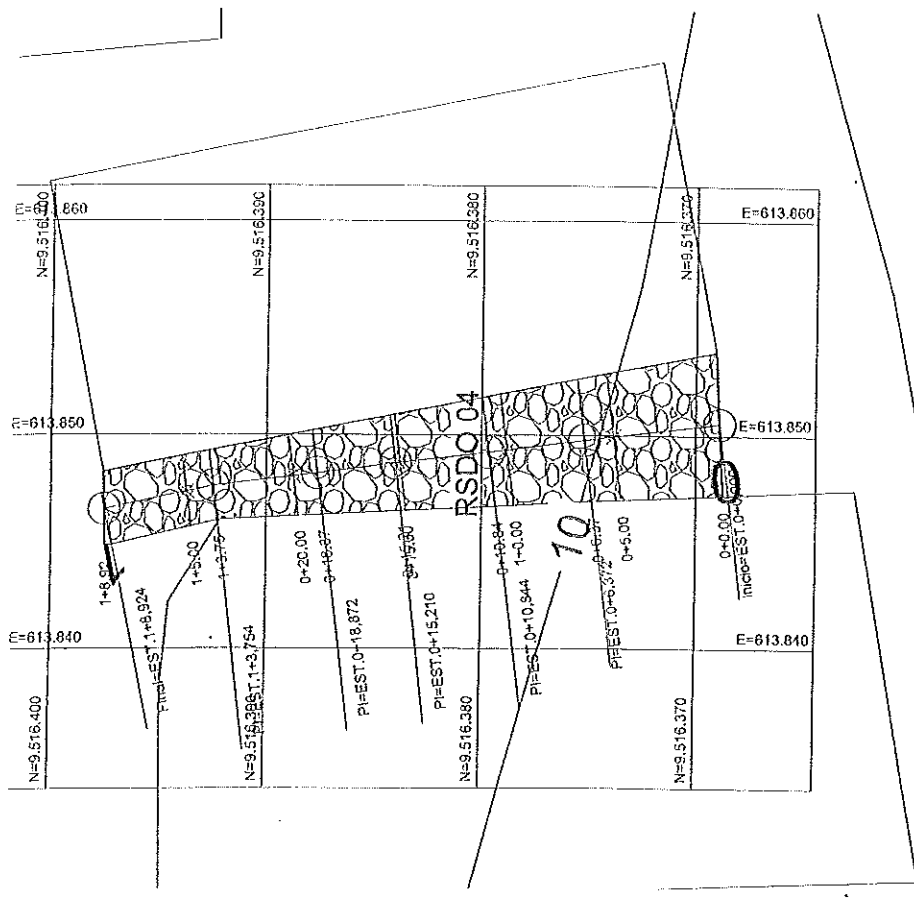

PLANTA BAIXA GEORREFERENCIADA
Escala = 1:250

VISTA DA SEÇÃO PADRÃO
VARIÁVEL(3.25 à 6.66)

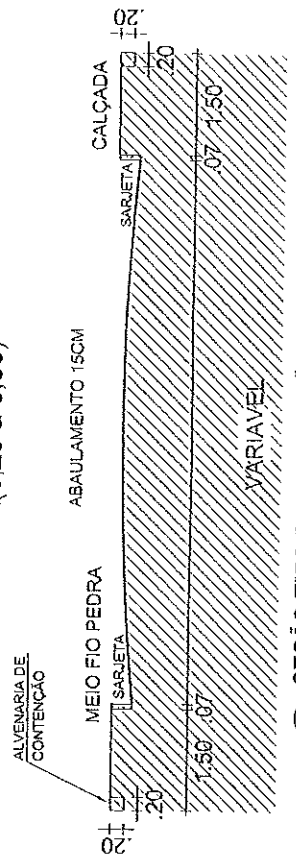

SEÇÃO TIPO PAVIMENTAÇÃO
Escala = S/E

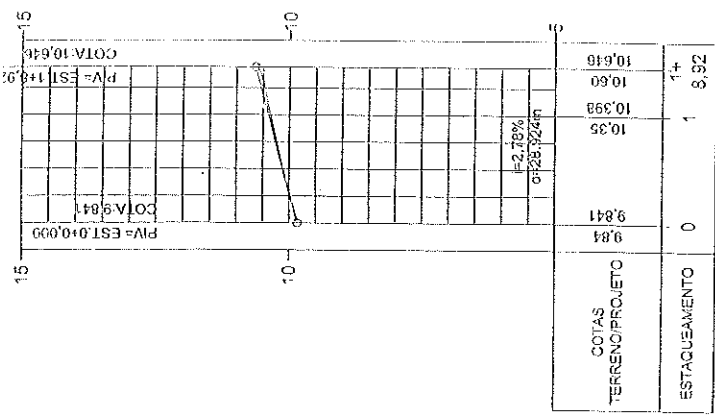

COTAS TERRENO/PROJETO	9.84	10.35	10.60	10.646
ESTACQUEAMENTO	0	1	1+	8.92

PERFIL LONGITUDINAL
Escala = 1:1000

OBSERVAÇÃO
TIPO DE PAVIMENTAÇÃO DA DUMENTADA:
APLICADA EM PAVIMENTO DE PIEDRA TORÇA

CELULA: _____
PROJETADE: _____
DATA: _____
AUTOR: _____
CADERNO: _____

PREFEITURA MUNICIPAL DE SEBRERISE
SECRETARIA DE PLANEJAMENTO, GESTÃO E DESENVOLVIMENTO URBANO
COORDENADORIA DE DESENVOLVIMENTO URBANO
RUA SIO 04 - JUAZEIRO, SEBRERISE/CE
TEL: (075) 3332.1000

PROJETO: PLANTA BAIXA GEORREFERENCIADA E SEÇÃO TIPO PADRÃO DE PERFIL LONGITUDINAL

NUMERO: 01/2015

INDICADA: 01/102

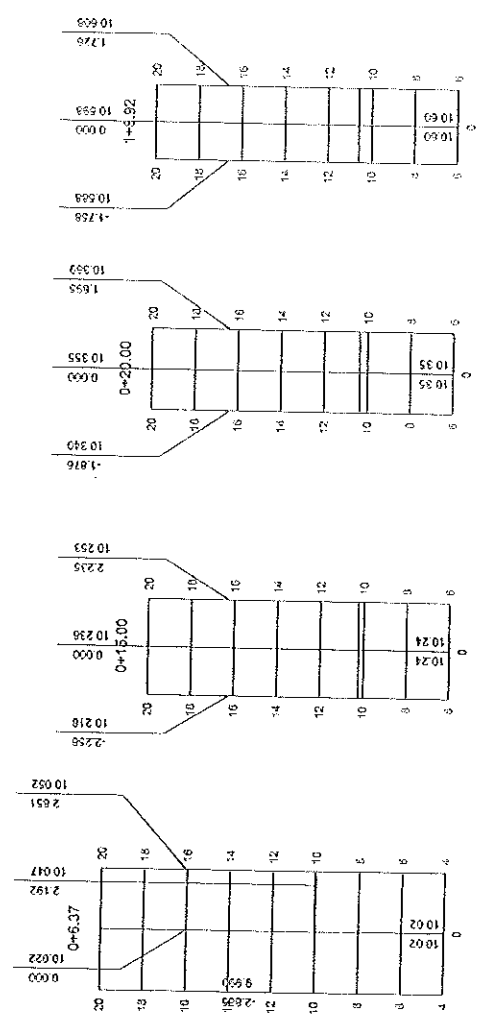
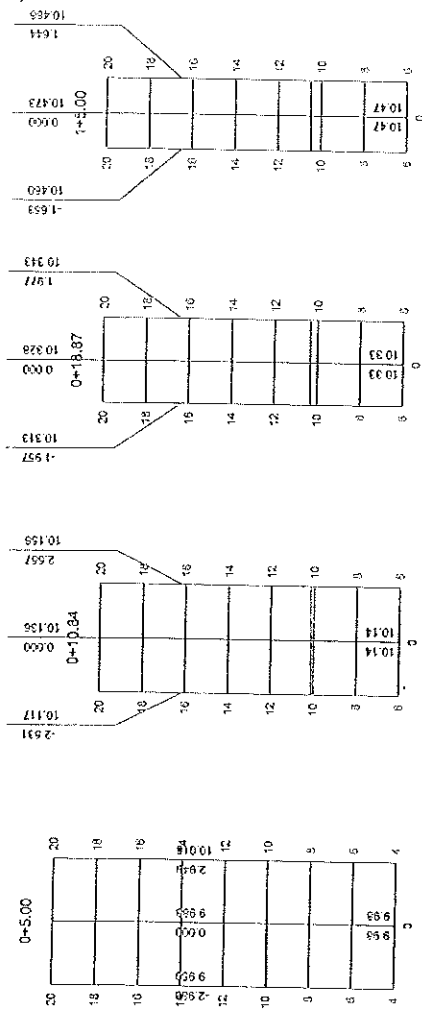
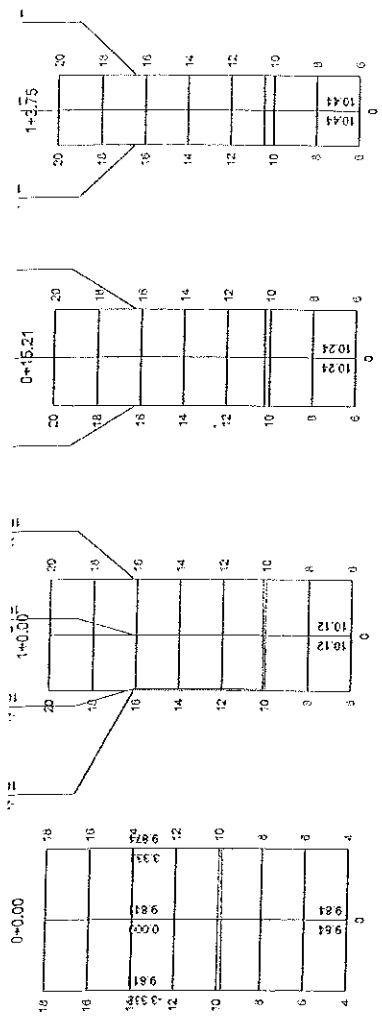
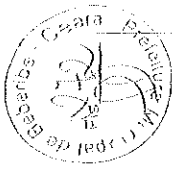

DELA
ASSINATURA

PROF.

ENL

CARGO

DATA

[Handwritten Signature]
Ailton Carlos de Sá
21/08/2012 às 10:00:00

PREFEITURA MUNICIPAL DE BEBERIDE
SECRETARIA DE PLANEJAMENTO, DESENVOLVIMENTO URBANO
E MEIO AMBIENTE
FUND. MUNICIPAL DE ENLARG. DE CALÇ. E CONTRO. URBANÍSTICO
TEL. (052) 322.1100

PROVA DE LICITAÇÃO Nº 003/2012
RUA JOSE DE JUAZEIRO, BEBERIDE/CE

COMUNICAÇÃO Nº _____
MUNICÍPIO: JUAZEIRO
PROPOSTA Nº: _____
VALOR: R\$ _____
INDICADA: 02/02

SEÇÕES TRANSVERSAIS - TERRENO NATURAL
Escala = 1:250



PERFIL ALINHAMENTO - 03

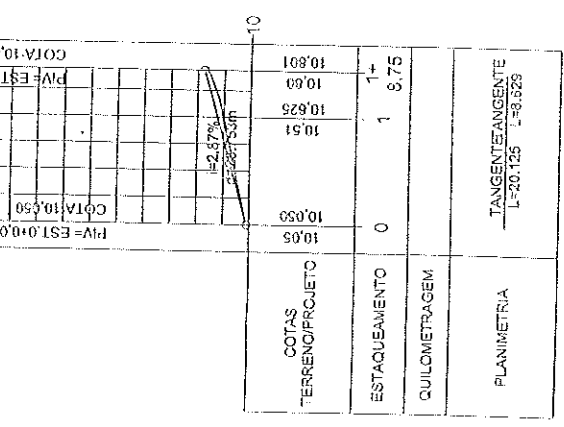

PERFIL LONGITUDINAL
Escala = 1:1000

OBSERVAÇÃO:
TIPO DE PAVIMENTAÇÃO: PAVIMENTAÇÃO EM PEDRA TORÇADA

DATA: _____
AUTOR: _____
PROJ: _____
JULHO: _____
SINOPSE: _____



PREFEITURA MUNICIPAL DE BESERISE
RUA 30.005 - JUAZEIRO, JUAZEIRO

PROJETO: PLANTA BAIXA GEORREFERENCIADA DE PAVIMENTAÇÃO EM PEDRA TORÇADA

DATA: 01/02

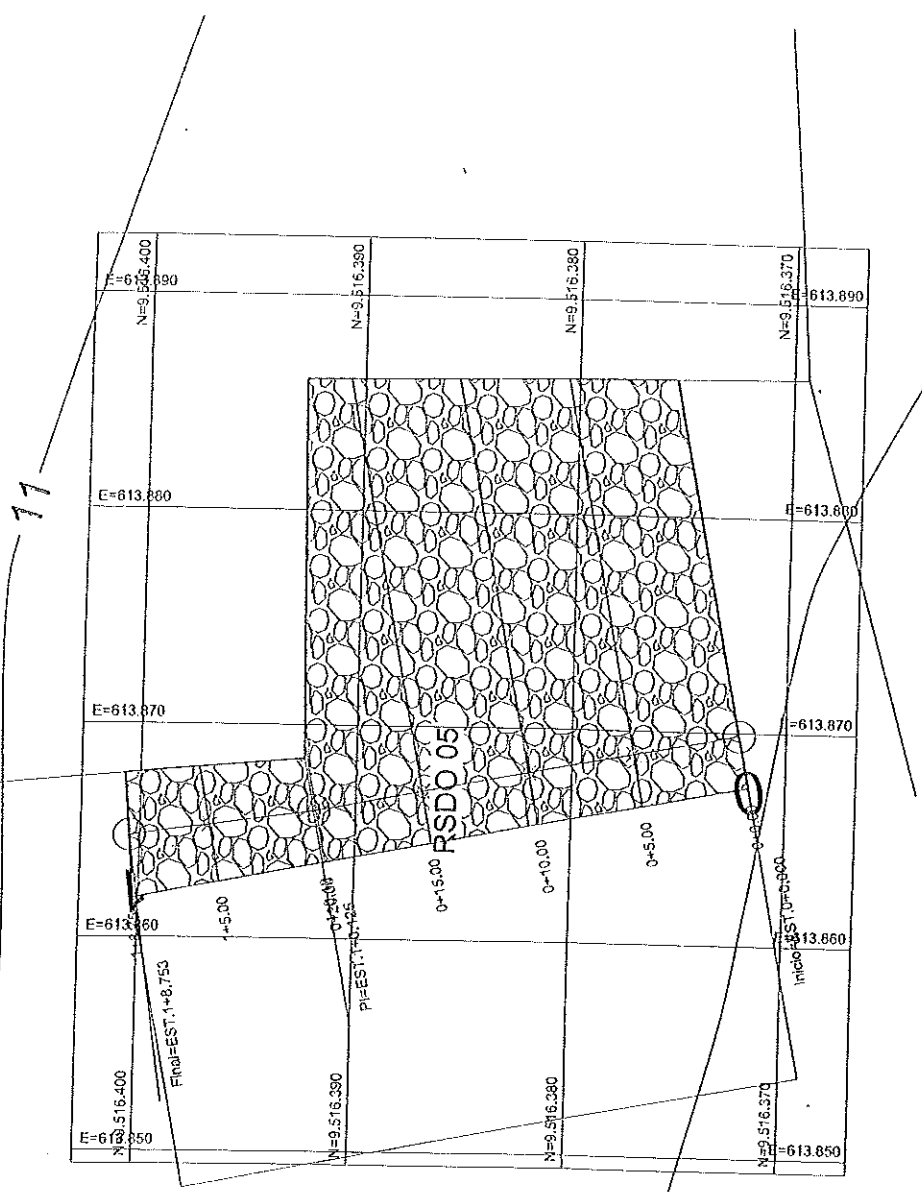

PLANTA BAIXA GEORREFERENCIADA
Escala = 1:250

VISTA DA SEÇÃO PADRÃO VARIÁVEL (4,95 à 22,02)

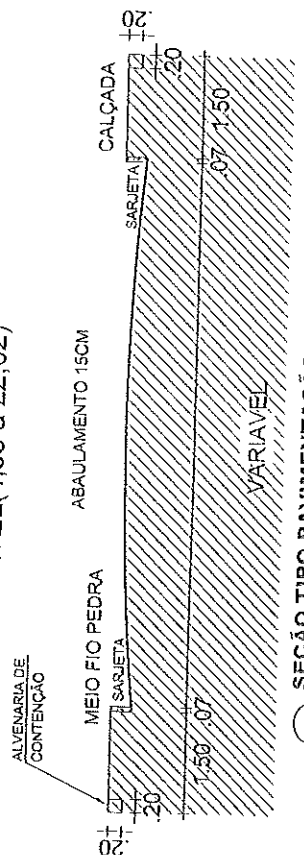

SEÇÃO TIPO PAVIMENTAÇÃO
Escala = S/E

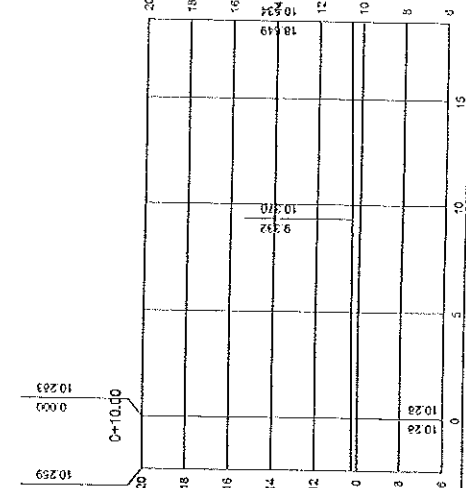
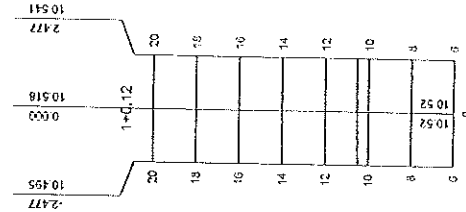
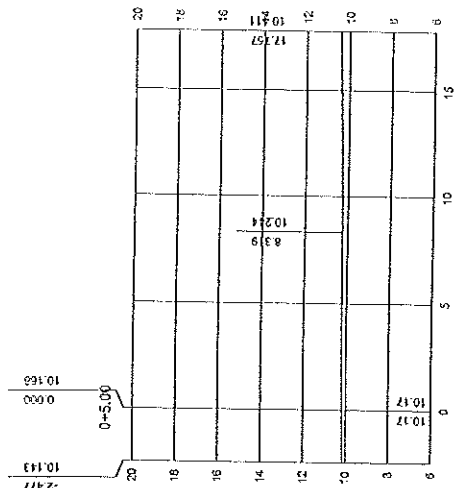
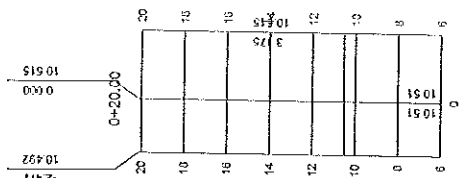
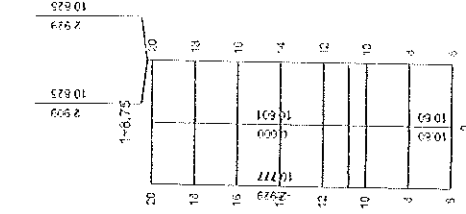
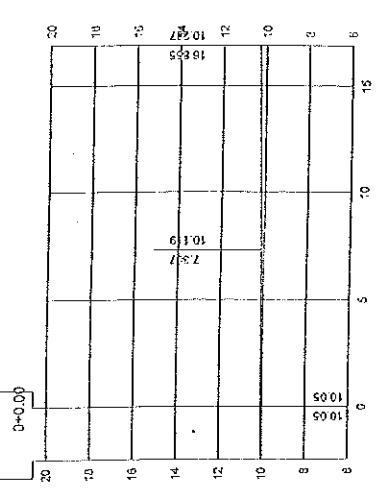
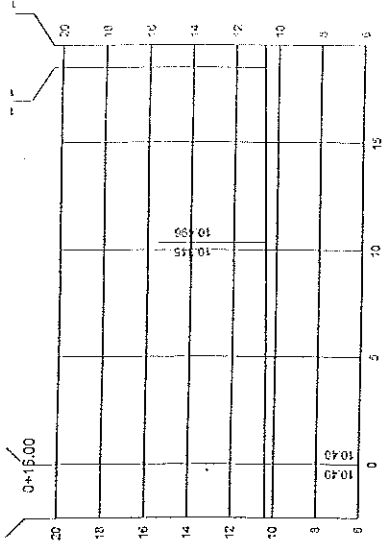
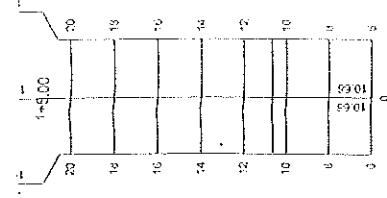

SEÇÕES TRANSVERSAIS - TERRENO NATURAL
Escala = 1:250

TIPO: ACIDENTADAS

PROJ: _____
 TITULO: _____
 DATA: _____
 C/PROJ: _____

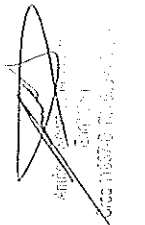

PREFEITURA MUNICIPAL DE BEBERIBE
 SECRETARIA DE PLANEJAMENTO, DESENVOLVIMENTO URBANO
 E MEIO AMBIENTE
 UNIDADE ADMINISTRATIVA DE LICENCIAMENTO URBANO
 TEL: (85) 3384.338

PROJ: PLANEJAMENTO DE TERRENO TORACA
 RUA S.O. 09 - JARDIM B. BEBERIBE

DATA:	TABELA:
02/02	INDICADA
PROJETO:	ORÇAMENTO:
URBANO	

SEÇÕES TRANSVERSAIS:



PERFIL ALINHAMENTO - 03

PIV - EST. 0+0,000	COTA - 10,496
PIV - EST. 0+17,334	COTA - 10,610

COTAS TERRENO/PROJETO	10,544	10,54	10,544
ESTAQUEAMENTO	0	0	0
KILOMETRAGEM			
PLANIMETRIA			

PERFIL LONGITUDINAL
Escala = 1:1000

PLANTA BAIXA GEORREFERENCIADA
Escala = 1:250

VISTA DA SEÇÃO PADRÃO

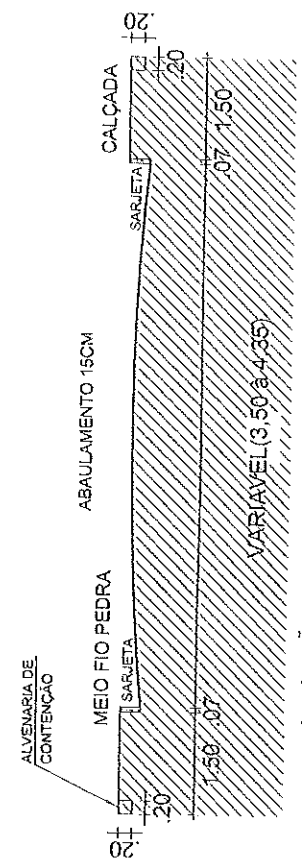

SEÇÃO TIPO PAVIMENTAÇÃO
Escala = S/E

ORIENTAÇÃO
TIPO DE PAVIMENTAÇÃO PAVIMENTAÇÃO
A=16,52M

DECA
ASSINATURA:

PROF. DR. CARLOS ALBERTO
CARRASCO
CARRASCO
CARRASCO

PREFEITURA MUNICIPAL DE DESERÊ
SECRETARIA DE PLANEJAMENTO, DESENVOLVIMENTO URBANO
E MEIO AMBIENTE
RUA S O DE - JUAZEIRO, 100 - CENTRO - DESERÊ - SC
TEL. (51) 3324.1200

PROJETO: PAVIMENTAÇÃO DE PROJETOS CA
RUA S O DE - JUAZEIRO, DESENVOLVIMENTO

DATA	INDICADA
OUT/2011	
PERÍODO	01/02
TITULO	TIPO PADRÃO E PERFIL LONGITUDINAL

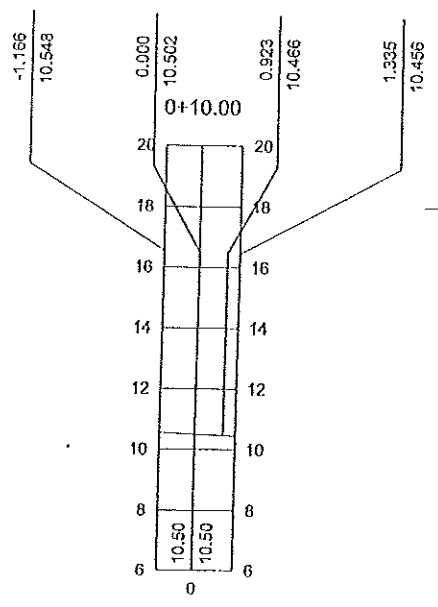
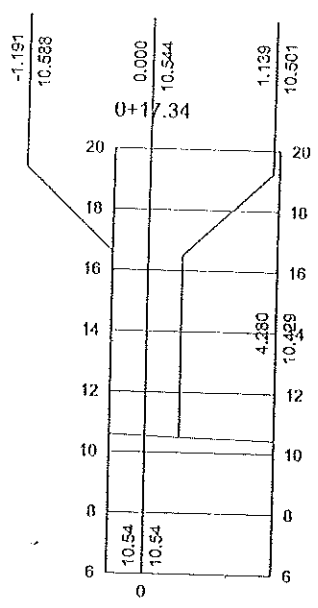
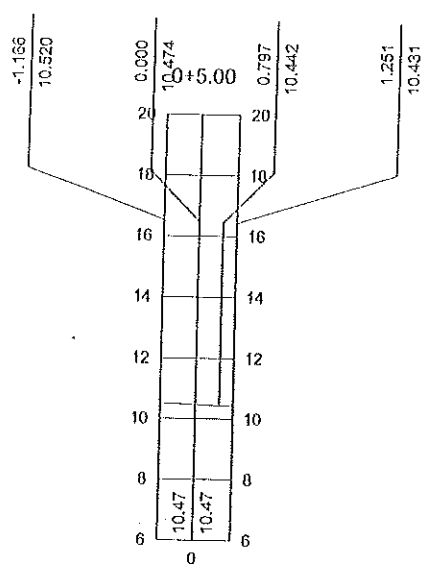
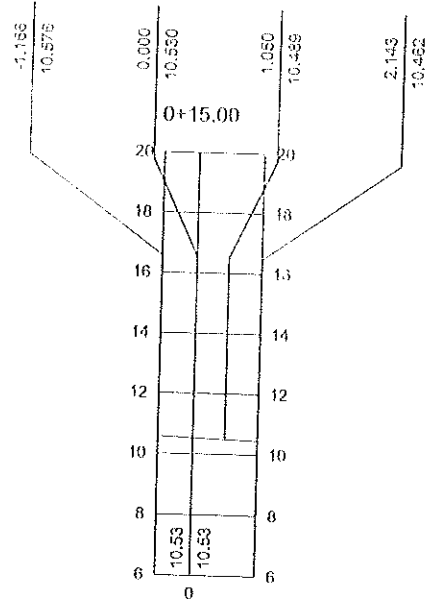
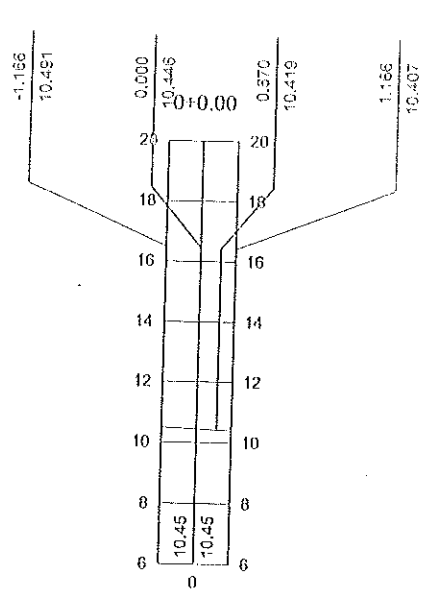

SEÇÕES TRANSVERSAIS - TERRENO NATURAL

Escala = 1:250

CREA	_____
ASSINATURAS	_____
TRAC.	_____
TRAB.	_____
CALC.	_____
CONF.	_____

Antônio Delino de M. Junior
 11/07/2011
 CREA 11857 - 1/15/2010/2

PREFEITURA MUNICIPAL DE BEBERIBE
 SECRETARIA DE PLANEJAMENTO, DESENVOLVIMENTO URBANO
 E MEIO AMBIENTE
 RUA GENERAL EDGAR FACÓ, 467 - CENTRO - BEBERIBE/CE
 TEL: (85) 3338.1508

OBRA: PAVIMENTAÇÃO EM PEDRA TOSCA
 RUA S.D.O 05 - JUAZEIRO, BEBERIBE/CE

MUNICÍPIO	JUAZEIRO	DATA	OUT/2015	ESCALA	INDICADA
ASSUNTO	SEÇÕES TRANSVERSAIS	ELABORADO	BRUNO	PARCELAS	02/02

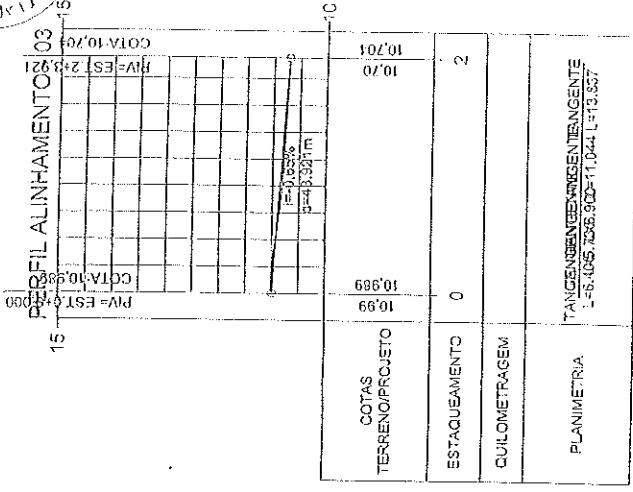

PERFIL LONGITUDINAL
Escala = 1:1000

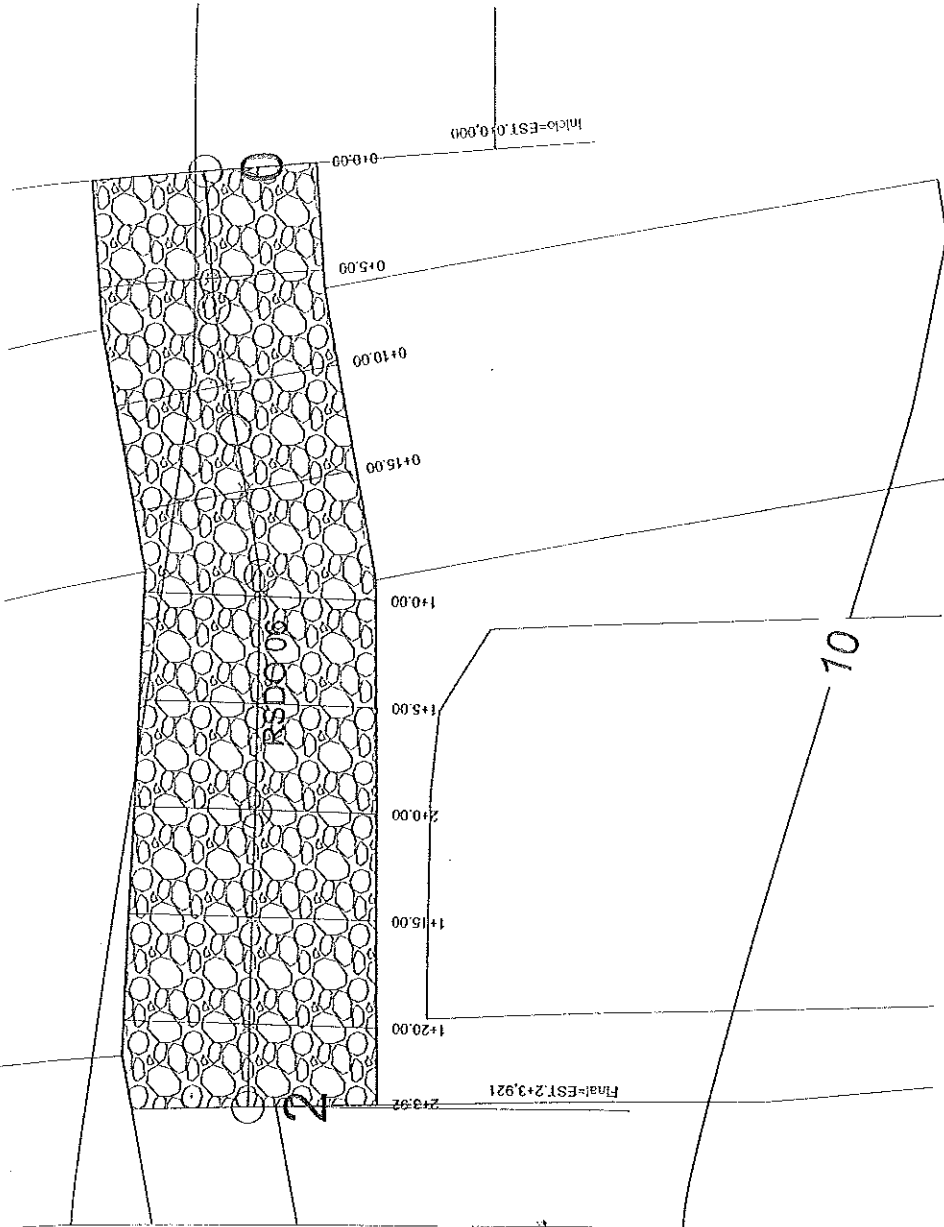

PLANTA BAIXA GEORREFERENCIADA
Escala = 1:250

VISTA DA SEÇÃO PADRÃO

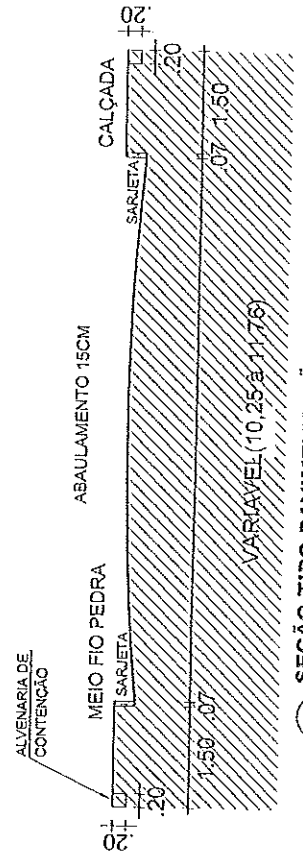

SEÇÃO TIPO PAVIMENTAÇÃO
Escala = 1:50

RESERVAÇÃO
TÍTULOS DE GEORREFERENCIADA
PAVIMENTAÇÃO SUPERFÍCIE RUGA
A=0,12m



COTA
ASTRADA

PREFEITURA MUNICIPAL DE BERTIÓGA
SECRETARIA DE PLANEJAMENTO, DESENVOLVIMENTO URBANO
E OBRAS PÚBLICAS
RUA DO ANIL, 1000 - JARDIM SÃO CARLOS - BERTIÓGA/SP
TEL: (11) 3933-1158

PROJ. PAVIMENTAÇÃO SUPERFÍCIE RUGA
RUA S.D.O. 07 - JUAZEIRO, BERTIÓGA/SP

PROJ. CIVIL
PROF. CARLOS ALBERTO DE MOURA
RUA SERRA DO MAR, 1000 - JUAZEIRO, BERTIÓGA/SP

DATA	INDICADA
OUTUBRO	
PROJ. Nº	01/02
BRUNO	



SEÇÕES TRANSVERSAIS - TERRENO NATURAL
Escala = 1:250

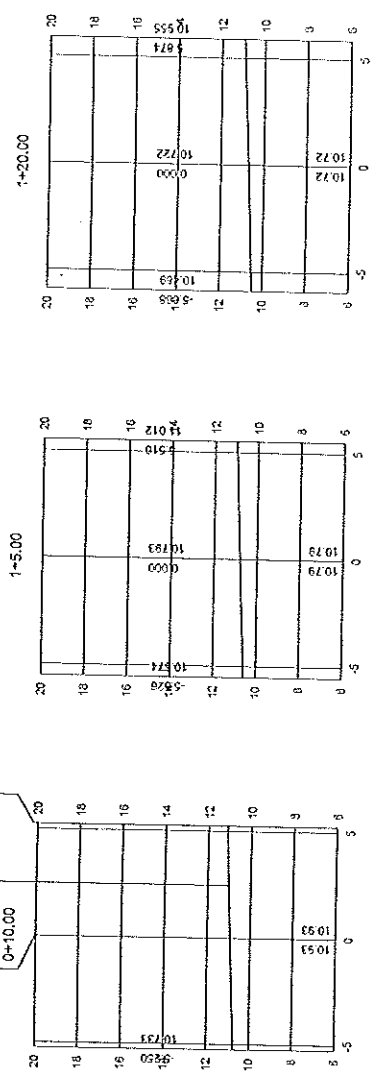
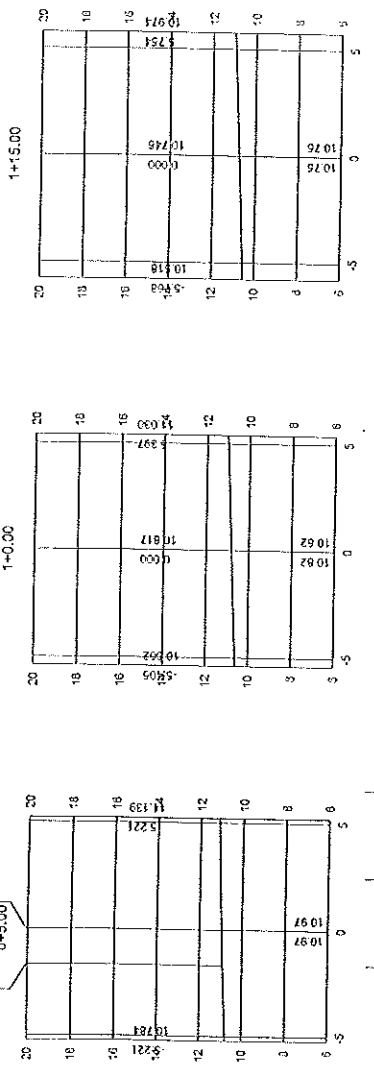
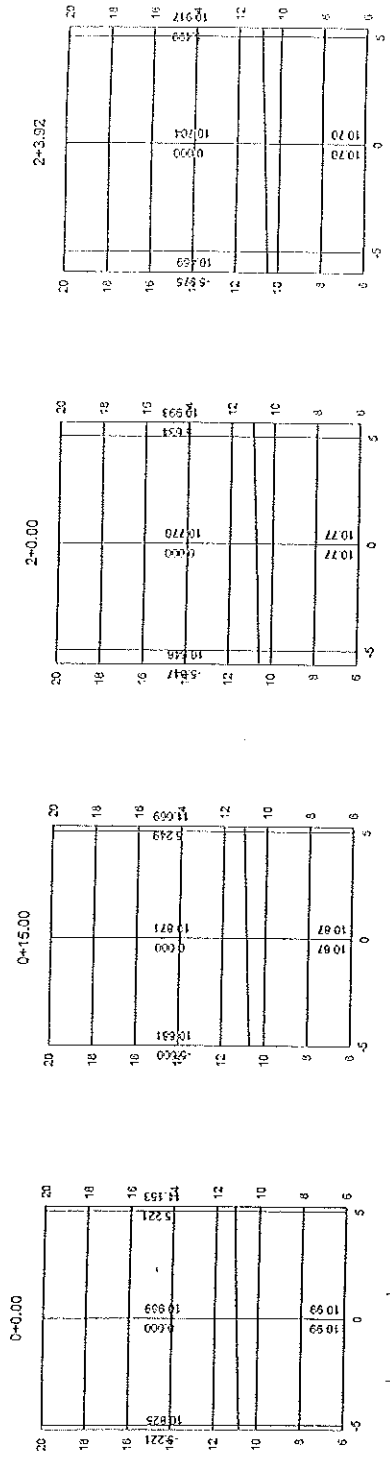

PROJ. ARQUITETURA
PROJ. CIVIL
PROJ. ELÉTRICO
PROJ. PAVIMENTAÇÃO

PROF. _____
PROF. _____
PROF. _____
PROF. _____

PREFEITURA MUNICIPAL DE BACIA DA GRANDE FOZ
SECRETARIA DE PLANEJAMENTO, DESENVOLVIMENTO URBANO E INFRAESTRUTURA
DIVISÃO DE LICENÇAS, PROJETOS E CONTRATO - PROJETOS DE OBRAS
RUA S.D. 07 - JUAZEIRO, BARRAGEM

PROJ. DE OBRAS DE INFRAESTRUTURA
RUA S.D. 07 - JUAZEIRO, BARRAGEM

PROJETO	JUAZEIRO
ESCALA	INDICAÇÃO
CURTIDAS	PROJETO
URUBUM	02/02

SEÇÃO TRANSVERSAL



PERFIL ALINHAMENTO - 03

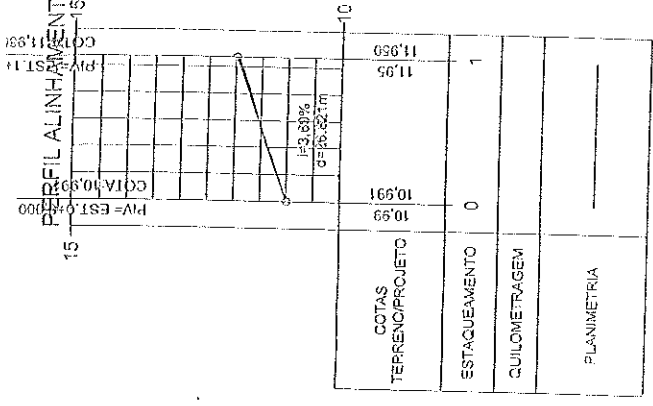

PERFIL LONGITUDINAL
Escala = 1:1000

CONSERVAÇÃO
TIPO DE PAVIMENTO: PAVIMENTADA
PAVIMENTADO: CUBA DE CIMENTO, FOLHA
Nº: 514.200

PROJETO: [Signature]
AUTOR: [Signature]
ENGENHEIRO: [Signature]
PROF. CARLOS ALBERTO DE MOURA

PREFEITURA MUNICIPAL DE BEZENIZE	
SECRETARIA DE PLANEJAMENTO, DESENVOLVIMENTO URBANO E INFRAESTRUTURA	
RUA S.D.O.01 - JUAZEIRO, BEZENIZE/CE	
TEL: (85) 3333-1000	
TIPO DE PAVIMENTO: CUBA DE CIMENTO, FOLHA	
RUA S.D.O.01 - JUAZEIRO, BEZENIZE/CE	
PROJETO	URBANO
INDICADA	01/02

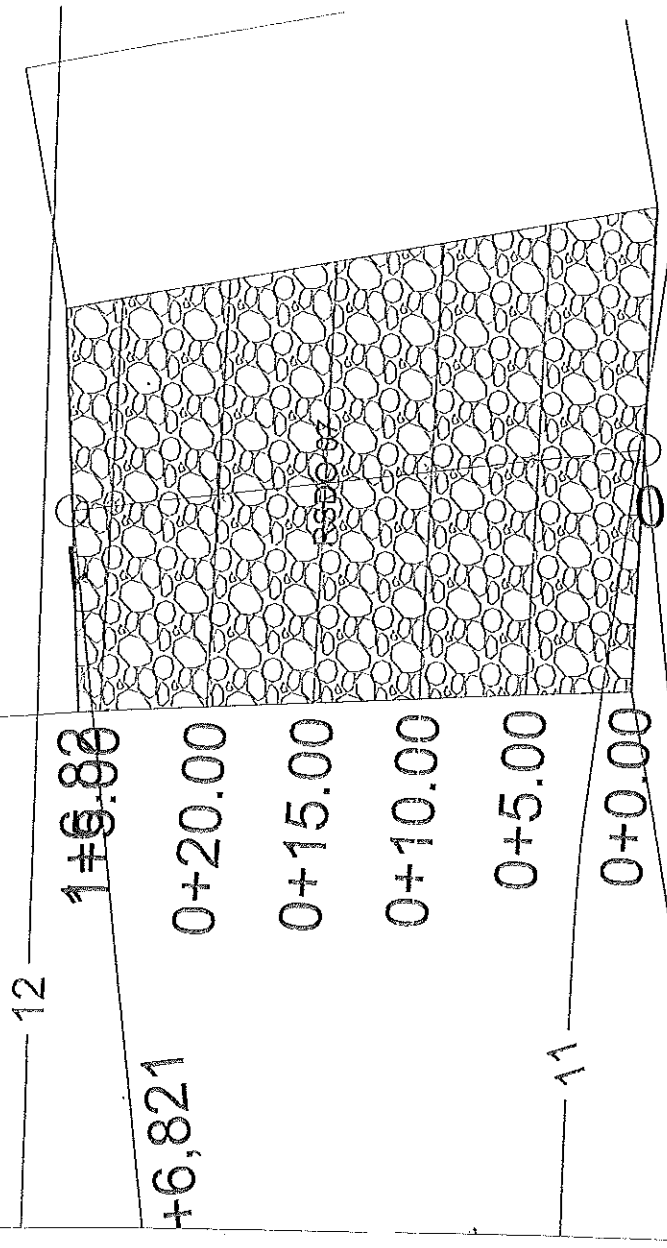

PLANTA BAIXA GEORREFERENCIADA
Escala = 1:250

VISTA DA SEÇÃO PADRÃO

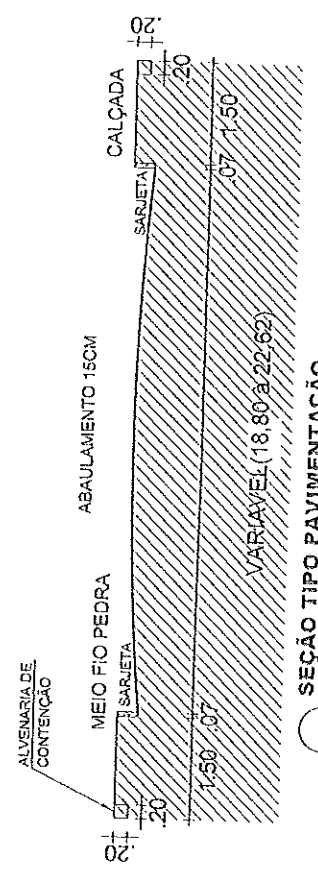

SEÇÃO TIPO PAVIMENTAÇÃO
Escala = S/E

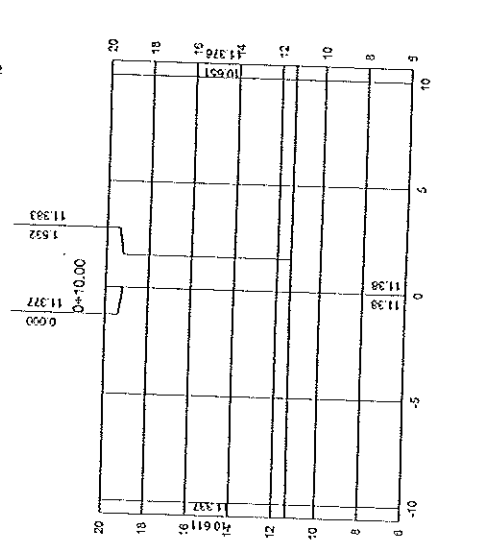
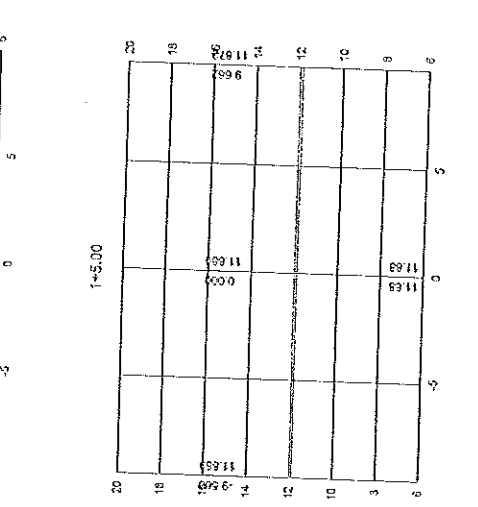
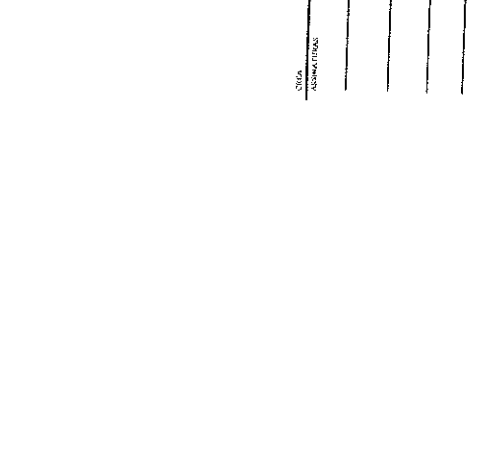
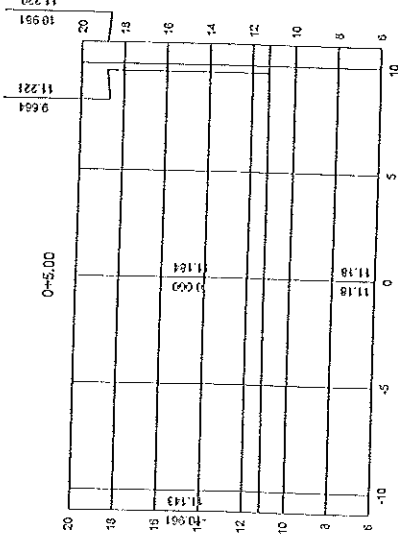
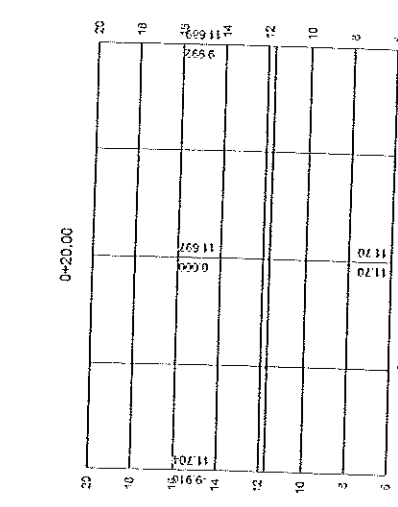
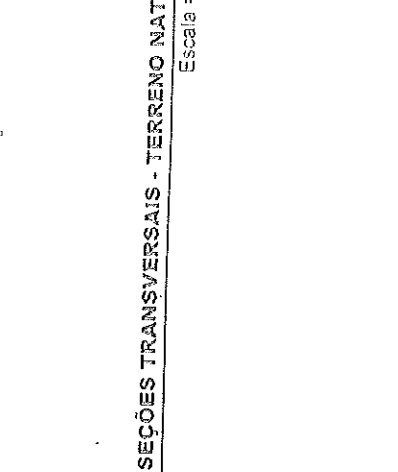
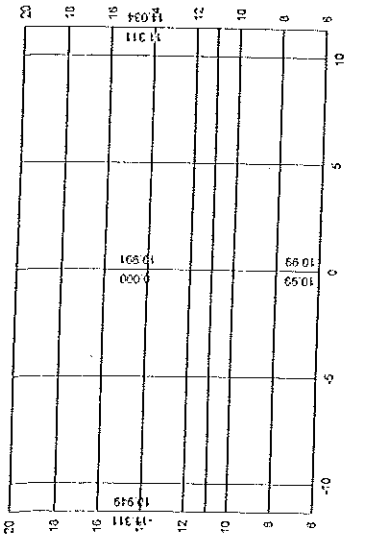
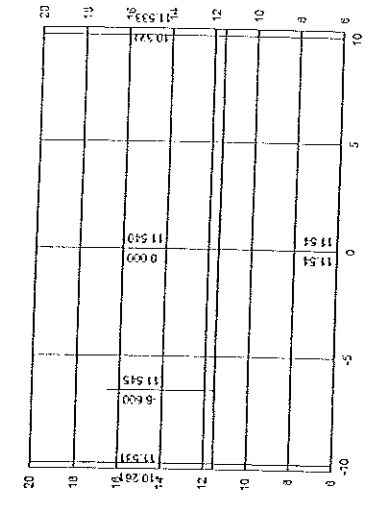
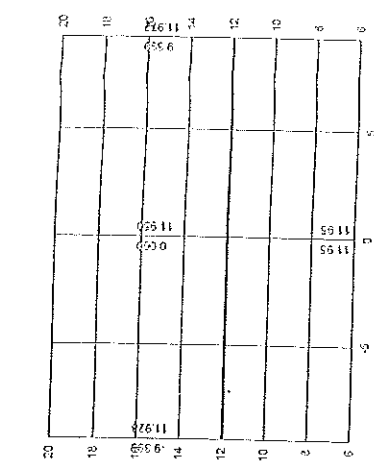

SEÇÕES TRANSVERSAIS - TERRENO NATURAL
Escala = 1:250

DATA: _____
PROJETO: _____
TÍTULO: _____
AUTOR: _____
CART.:

[Signature]
Aracaju, Sergipe, 02/02/2002

PREFEITURA MUNICIPAL DE BEBERIBE
SECRETARIA DE PLANEJAMENTO, DESENVOLVIMENTO URBANO
E COMUNITÁRIO
ALameda Municipal, Quadra 1400, 4º. andar - Beberibe/SE
TEL. (85) 3354.1300

PROJETO: AV. TRILINDAÇÃO S/Nº TRILINDA, TOSSCA
RUA S.O. 01 - JUAZEIRO, SERGIPE/SE

PROJ. CIVIL: JUAZEIRO
PROJ. ARQUITET.:

DATA: _____
OUTROS: _____
INDICADA: _____
PROJETO: _____
DEJUNO: 02/02

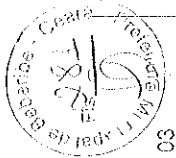

PERFIL ALINHAMENTO - 03

PV=EST.1+000
 CD=1+110
 P=12,186
 EST.1+83

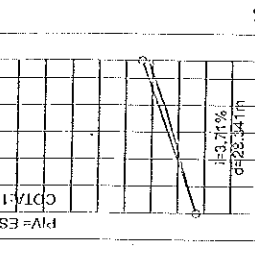

COTAS TERRENO/PROJETO	13,14	12,08	12,083
ESTAQUEAMENTO	C	1	
KILOMETRAGEM			
PLANIMETRIA	TANGENTE/SEGMENTO		
	L=0,50+6,22+8,33+6,304		

PERFIL LONGITUDINAL
 Escala = 1:1000

PLANTA BAIXA GEORREFERENCIADA
 Escala = 1:250

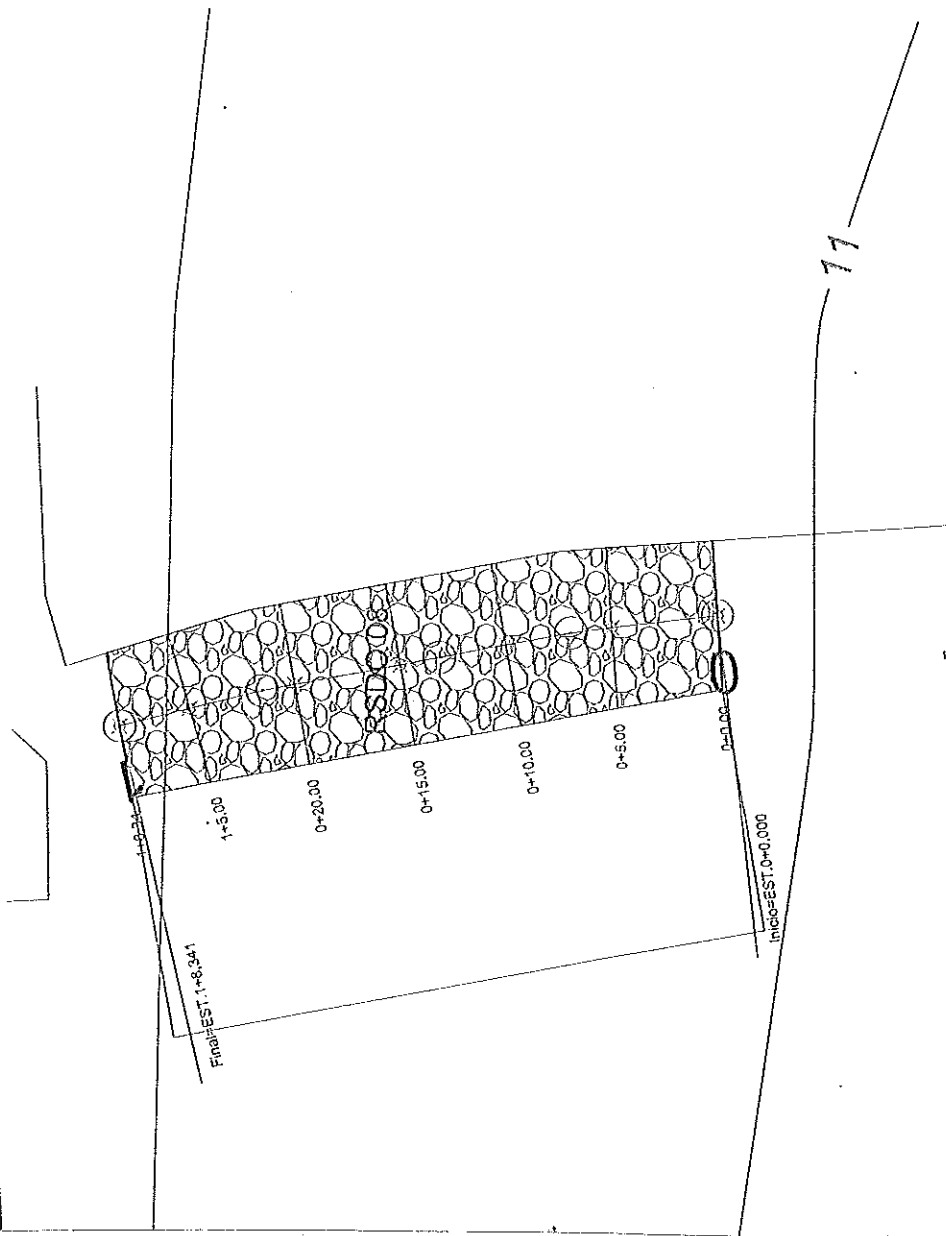

VISTA DA SEÇÃO PADRÃO

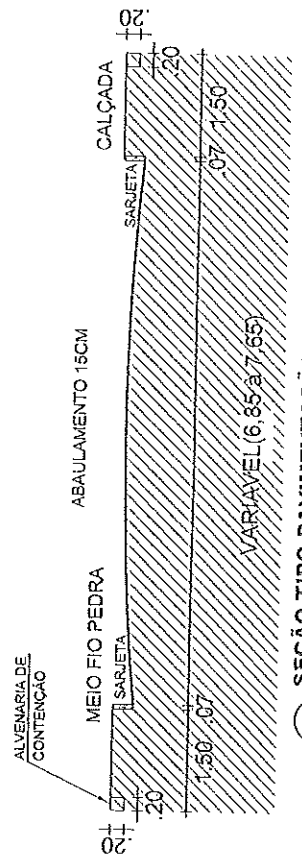

SEÇÃO TIPO PAVIMENTAÇÃO
 Escala = S/E

ORIENTAÇÃO
 TIPO DE PAVIMENTAÇÃO: PAVIMENTAÇÃO EM PEDRA TOUCA
 A=210,00m

PROF. _____
 DATA _____

PREFEITURA MUNICIPAL DE SEZERIBE	
RUA GABRIEL DO AMARAL, 100 - BARRIO DO BARRIO - JUAZEIRO - SP	
RUA GABRIEL DO AMARAL, 100 - BARRIO DO BARRIO - JUAZEIRO - SP	
RUA S.D. 010 - JUAZEIRO, UBERLÂNDIA - MG	
PROJETO	JUAZEIRO
TIPO DE PAVIMENTAÇÃO	TIPO PADRÃO DE PERFIL LONGITUDINAL
DATA	INDICADA
OUTROS	
PROJ. Nº	01/02
ORÇ. Nº	

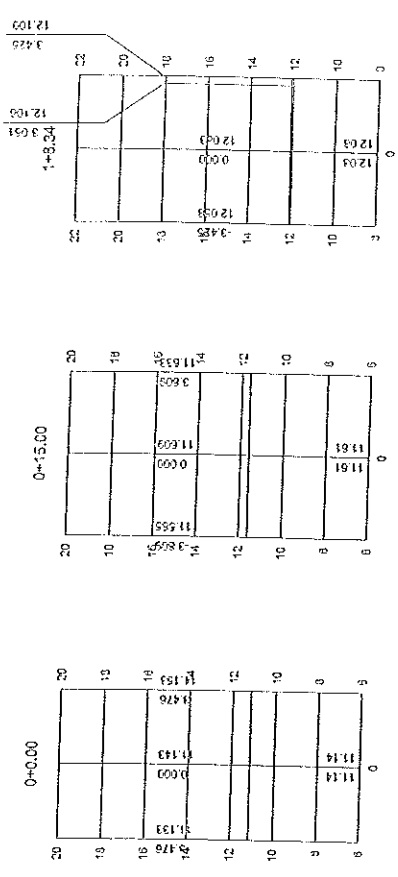

SEÇÕES TRANSVERSAIS - TERRENO NATURAL
Escala = 1:250

DATA: _____
ASSINATURA: _____
PROF: _____
PROF: _____
JULG: _____
CART: _____

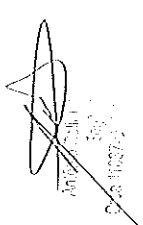

PREFEITURA MUNICIPAL DE BEBERIBE
 SECRETARIA MUNICIPAL DE PLANEJAMENTO, DESENVOLVIMENTO URBANO
 E MEIO AMBIENTE
 RUA DO ANIL, 550 - FLORES - BEBERIBE - PE
 CEP: 55.000-000

PROJ: PAVIMENTAÇÃO EM TUBERIA TORSA
 RUA S/O 09 - JUAZEIRO, BEBERIBE/PE

PROJETADE: _____
 EXECUÇÃO: JUAZEIRO
 DATA: 02/07/2015
 ESCALA: INDICADA
 FOLHA: 02/02

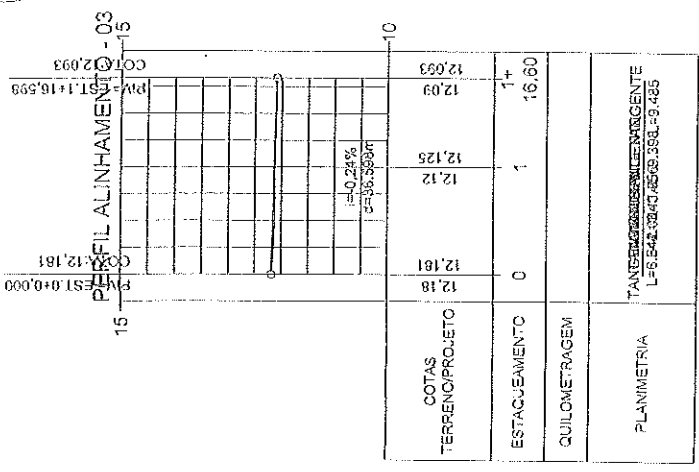

PERFIL LONGITUDINAL
Escala = 1:1000

PLANTA BAIXA GEORREFERENCIADA
Escala = 1:250

VISTA DA SEÇÃO PADRÃO

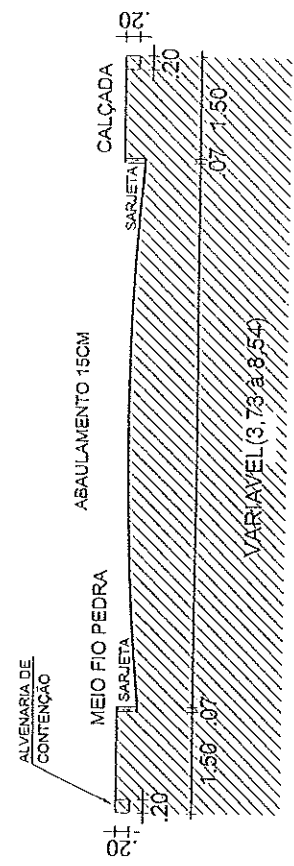

SEÇÃO TIPO PAVIMENTAÇÃO
Escala = S/E

QUILOMETRAGEM
TIPO DE PAVIMENTAÇÃO: PAVIMENTAÇÃO
PAVIMENTAÇÃO DE PEDRA TORÇUA
AA=258.76m

CIPA
SUPERVISOR

PROJETO
PROJ
CALÇADA
CIVIL

PREFEITURA MUNICIPAL DE SESERISE
SECRETARIA DE PLANEJAMENTO, DESENVOLVIMENTO URBANO
E OBRAS PÚBLICAS - RUA S. C. O. 10 - JUAZEIRO - DEBENICARÉ
TEL: (066) 3331-0000

TIPO: PAVIMENTAÇÃO DE PEDRA TORÇUA
RUA S. C. O. 10 - JUAZEIRO, DEBENICARÉ

PROJETA	DESENHADA	INDICADA	QUANTIDADE
PROJETA	JUAZEIRO	DEBENICARÉ	01/02

PLANTA BAIXA GEORREFERENCIADA
TIPO PADRÃO E PERFIL LONGITUDINAL

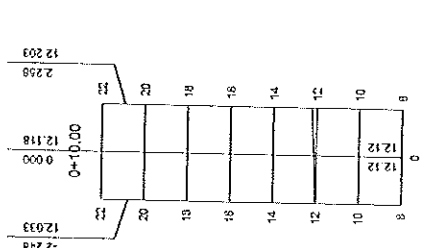
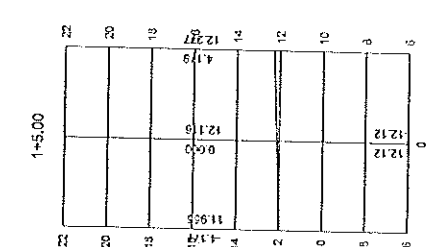
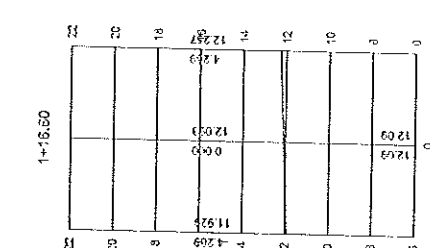
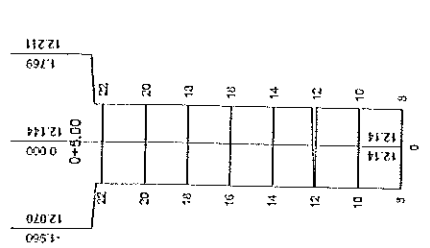
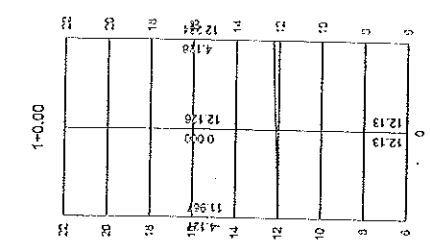
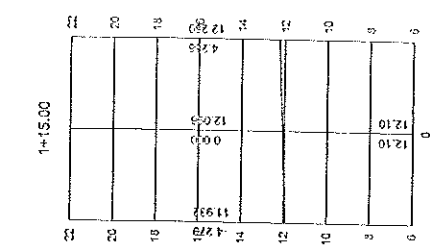
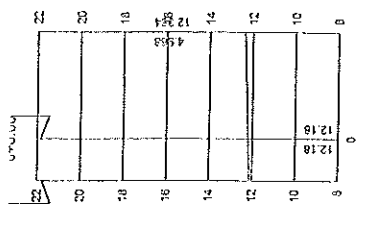
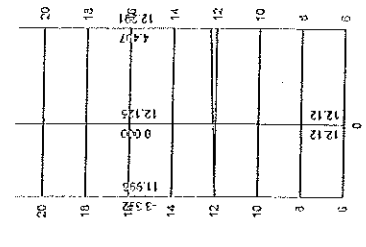
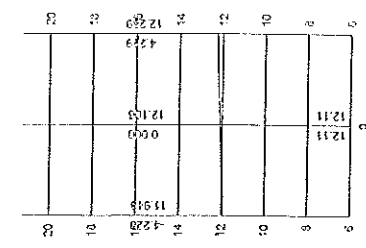

DATA: _____
 LOCAL: _____
 PROJ: _____
 ESCALA: _____
 CARGO: _____
 Assinatura: _____
 Nome: _____
 Rua: _____

PREFEITURA MUNICIPAL DE BEBERIBE
 SECRETARIA DE PLANEJAMENTO, DESENVOLVIMENTO URBANO
 E OBRAS
 RUA GENÉRAL LÓGAS FANCO, 407 - CENTRO - BEBERIBE/CE
 TEL: (085) 3333-1000

PROJETO: SEÇÕES TRANSVERSAIS	
INDICAÇÃO: JUAZEIRO	INDICADA: 02/02
PROPOSTA: _____	INDICADA: _____
PROPOSTA: _____	INDICADA: _____

SEÇÕES TRANSVERSAIS - TERRENO NATURAL
Escala = 1:250



TÍTULO: _____
 ASSINTELA: _____
 PROJETO: _____
 DATA: _____
 LOCAL: _____
 ESCALA: _____
 COORDENADOR: _____

Antônio Solimão de Jesus
 Engº Civil
 Crea 11837-D RN 6602/4200-2

PREFEITURA MUNICIPAL DE BEBERIDE SECRETARIA DE PLANEJAMENTO, DESENVOLVIMENTO URBANO E HABITABILIDADE Rua General Leopoldo Pacheco, 467 - Centro - Beberide/CE CEP: 62523-100	
PROJETO: PLANEJAMENTO DE URBANIZAÇÃO LOCAL: PALMEIRA - JARDIM BARRA	
LOCALIDADE: PALMEIRA	TIPO DE LOTAÇÃO: INDICADA
Nº DE LOTAÇÃO: 01/01	Nº DE LOTAÇÃO: 01/01

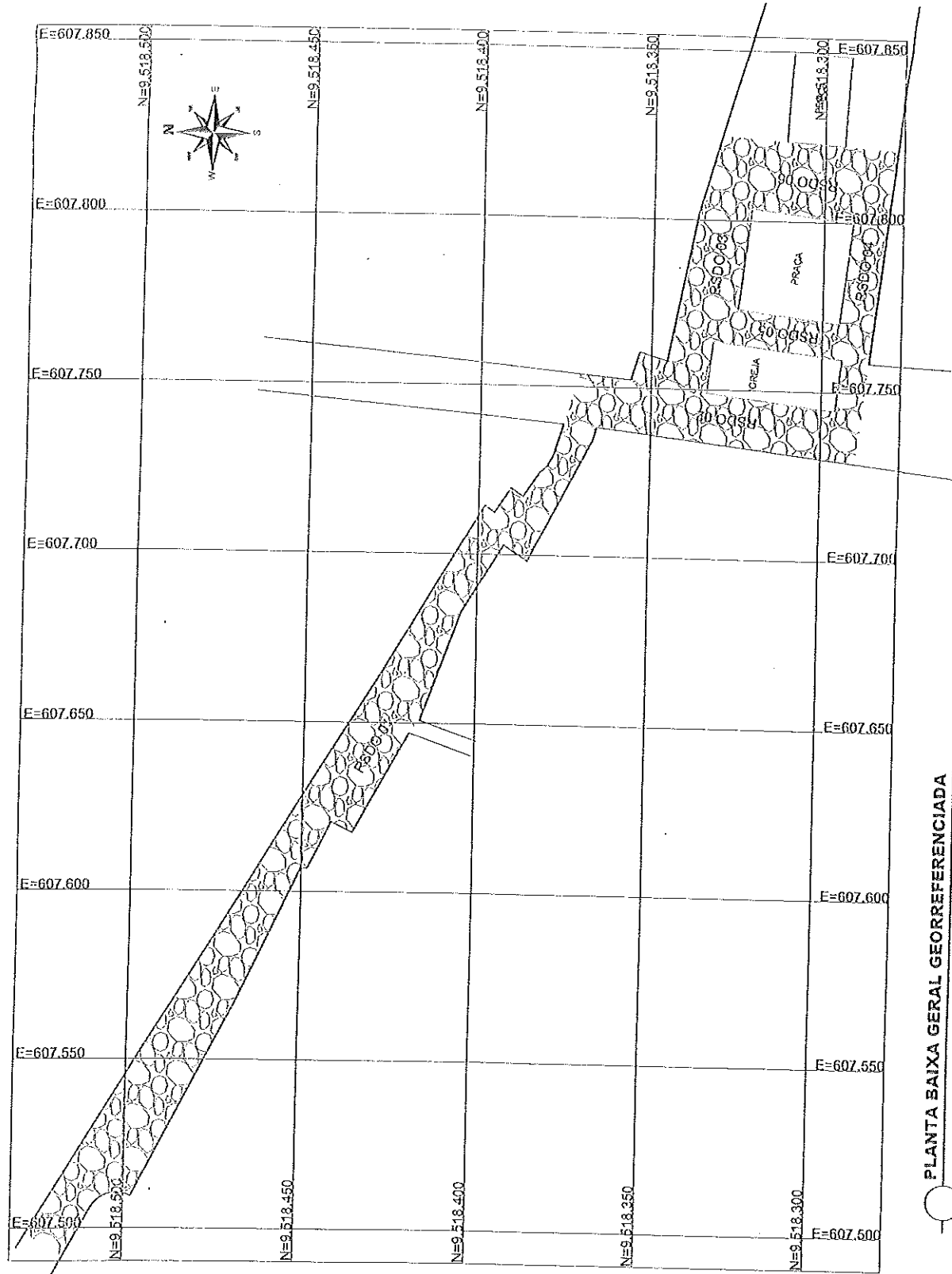

PLANTA BAIXA GERAL GEORREFERENCIADA
 Escala = 1:1250

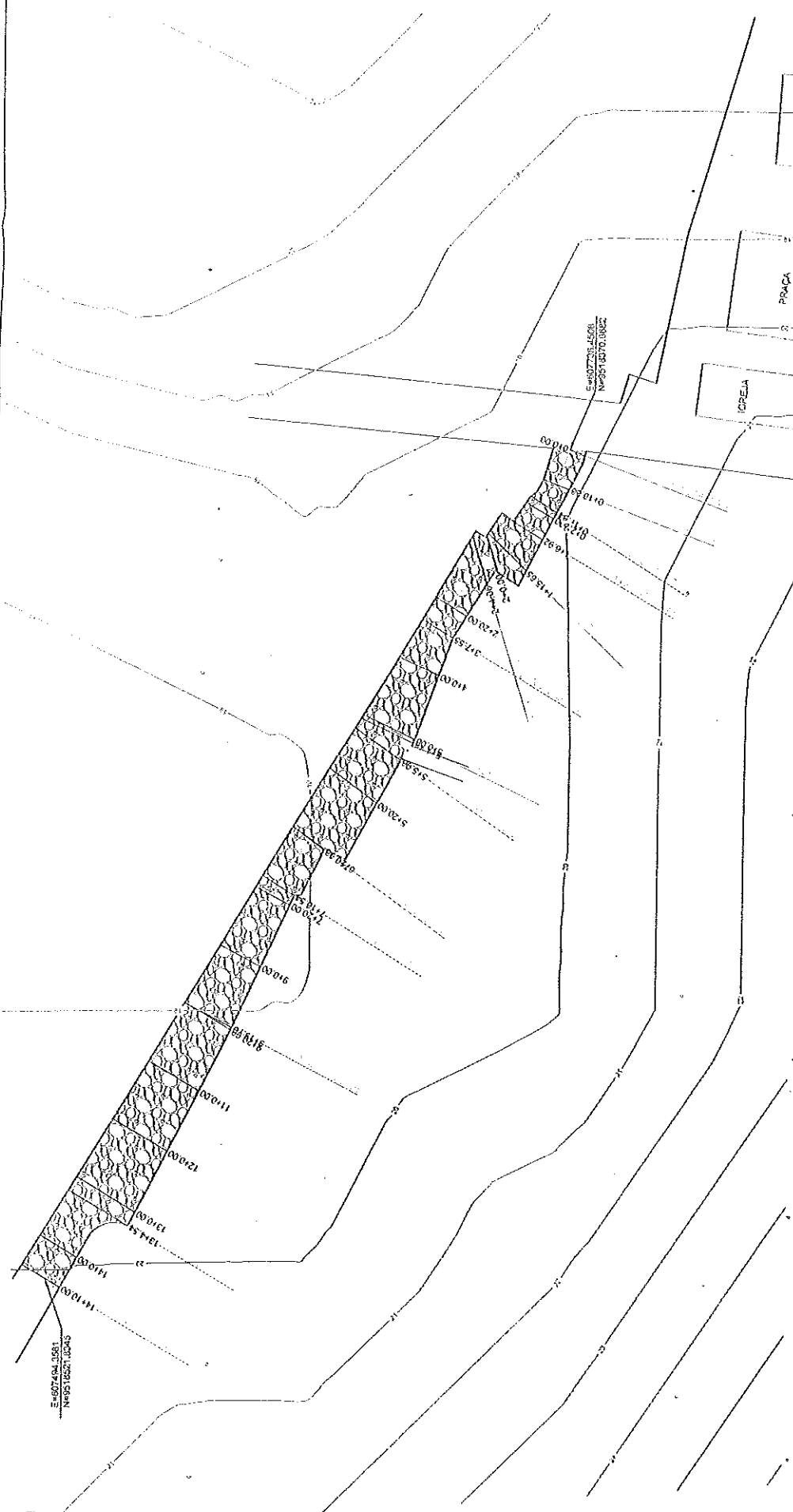

PLANTA BAIXA GEORREFERENCIADA
Escala = 1:1250

**VISTA DA SEÇÃO PADRÃO
VARIÁVEL (3,50 à 4,35)**

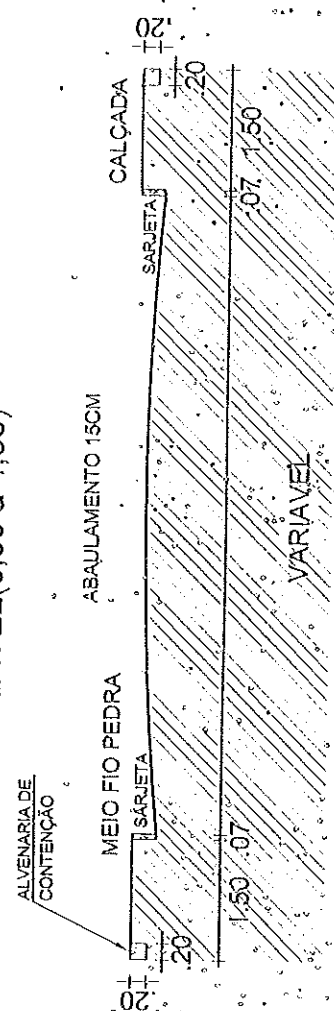

SEÇÃO TIPO PAVIMENTAÇÃO
Escala = 1:50

ORÇAMENTO
TIPO DE PAVIMENTAÇÃO: PAVIMENTAÇÃO EM TUBO D'ÁGUA
Nº 220/0000

ZONA: URBANA
ADMINISTRAÇÃO: ANILTONI ADMINISTRAÇÃO S/A
EMP. CIVIL
CARGO: ENGENHEIRO
Nº 11637-D - R.N. 9622-18004-3

PREFEITURA MUNICIPAL DE BEBERIBE	
SECRETARIA DE DESENVOLVIMENTO URBANO E INFRAESTRUTURA	
RUA CARVALHO LOPES, 402 - CENTRO - BEBERIBE - PE	
TEL: (66) 3331-1000	
UNIDADE: PAVIMENTAÇÃO URBANA	
RUA S.O. 01 - PALMEIRA, BEBERIBE	
CONDOMÍNIO:	PALMEIRA
PROPOSTA:	PLANTA BAIXA GEORREFERENCIADA
DATA:	JAN/2016
INDICADOR:	01/06
PROJETO:	01/06

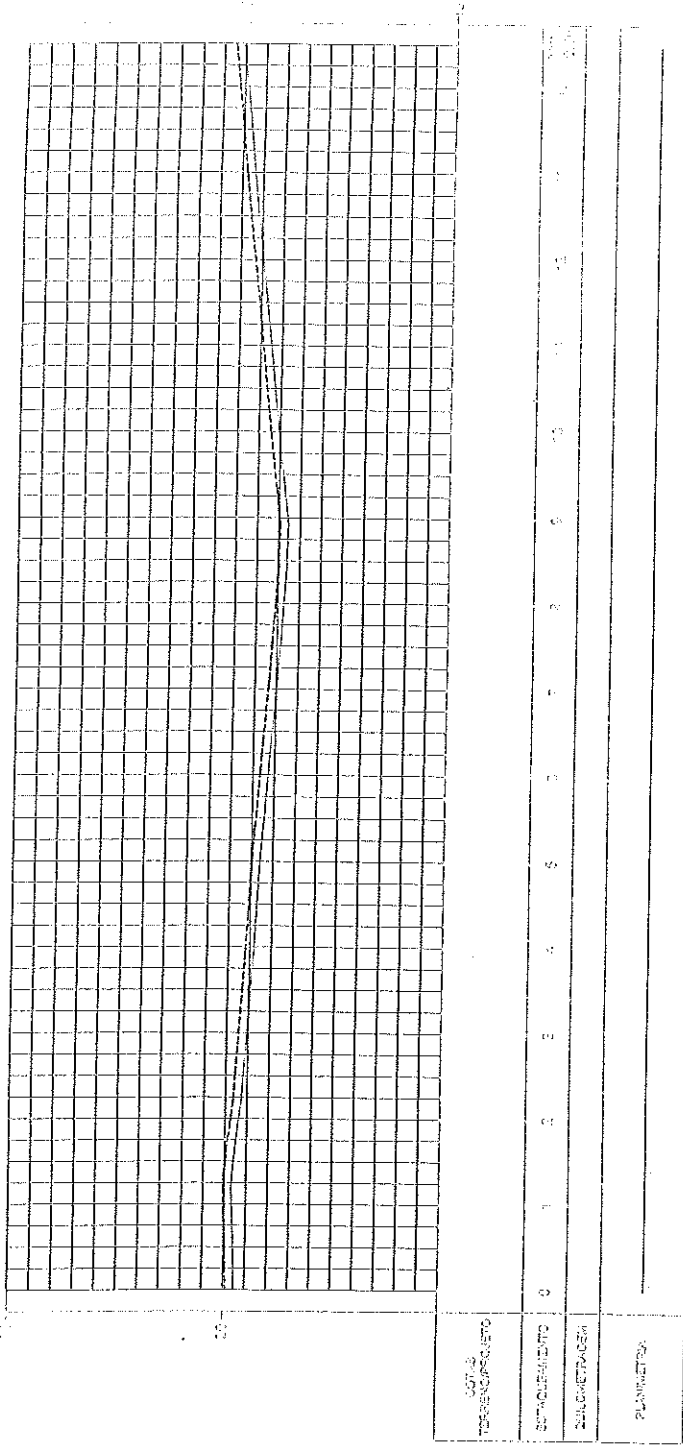
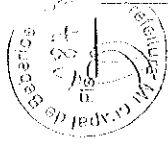

PERFIL LONGITUDINAL
Escala = 1:1250

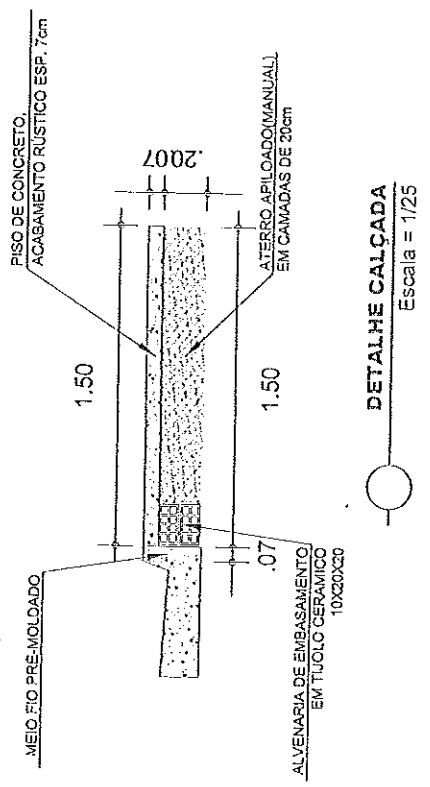

PROJ. _____

PROJ. _____

DATA _____

COM. _____

Antônio Rolim de A. Junior
Eng. Civil
Crea 71807-D RN 060214300-0

PREFEITURA MUNICIPAL DE BEBERIBE
SECRETARIA DE PLANEJAMENTO, DESENVOLVIMENTO URBANO E INFRAESTRUTURA
DEPARTAMENTO DE OBRAS PÚBLICAS - DOP

PROJ. DE PATRIARCATO DA TRILHA TOLUCA
RUA S.O. 01 - PALMEIRA DEBERIBENSE

LOCAL: PALMEIRA

DATA: _____

FASE: _____

INDICADA: _____

PROJ. Nº: _____

TIPO DE PROJ.: _____

DATA: _____

02/06



COTA ALTERNATIVA

PROF. _____
 PROJ. _____
 SUPR. _____
 SOND. _____

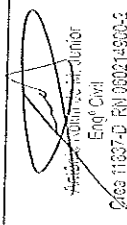

PREFEITURA MUNICIPAL DE BERTIOPA
 PLANO PARA O DESENVOLVIMENTO DO DESENVOLVIMENTO URBANO
 RUA CENTRAL LOGAR (A/C/O. ART. 7.º CONTEO. - UBERLÂNDIA)
 RUA S.D. 0 01 - PALMEIRA, BERTIOPA

INDICADA	INDICADA
PROJEÇÃO	PROJEÇÃO
BRUNO	03/05

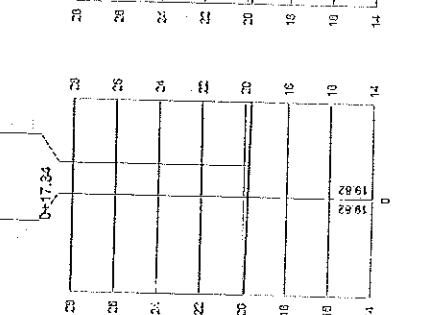
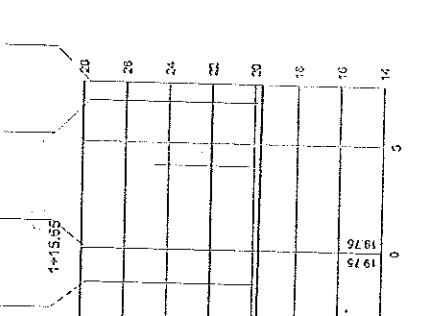
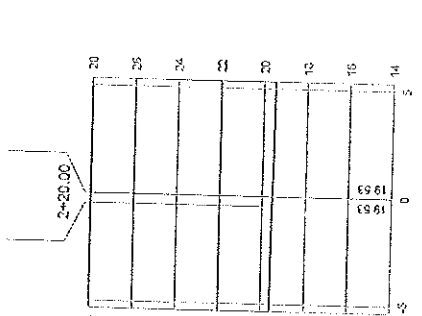
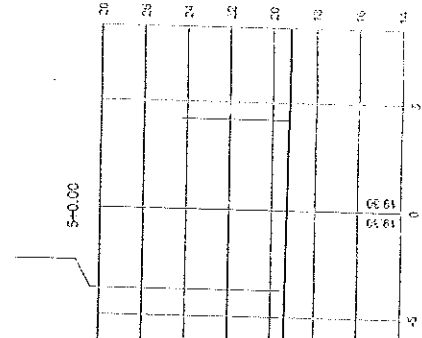
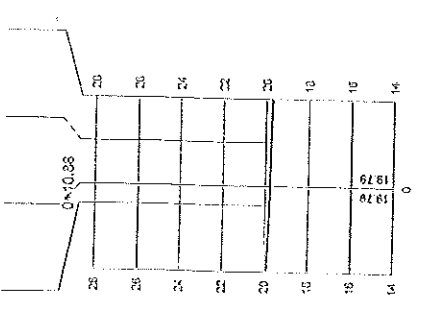
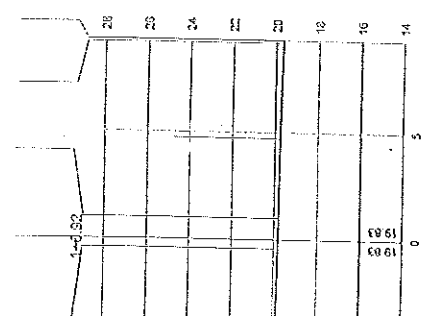
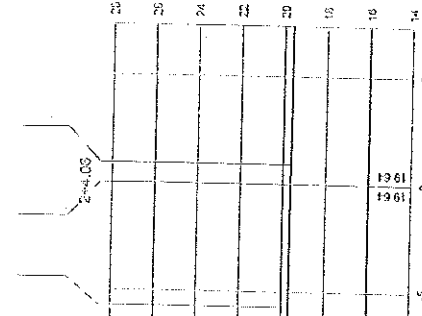
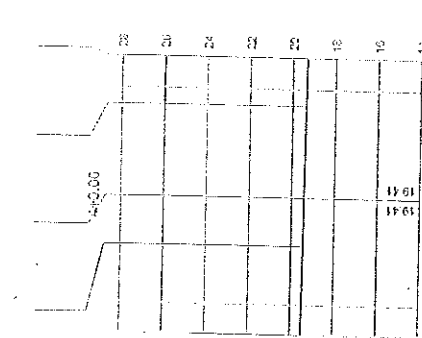
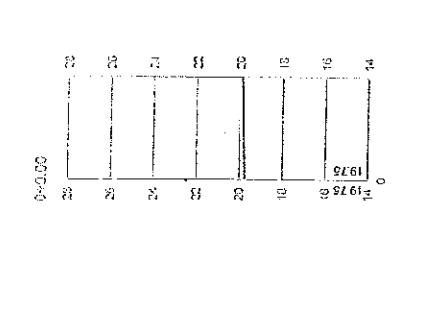
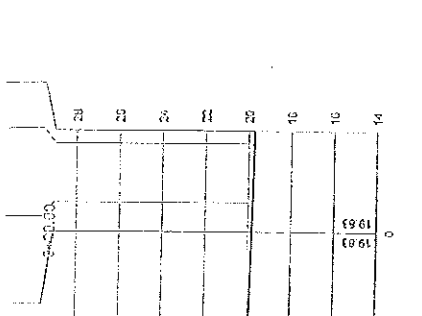
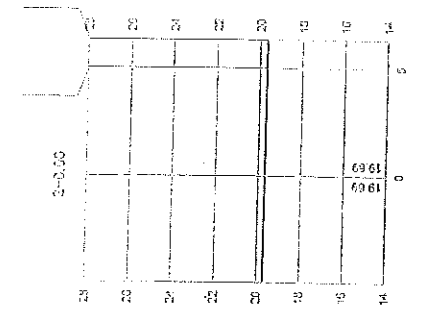
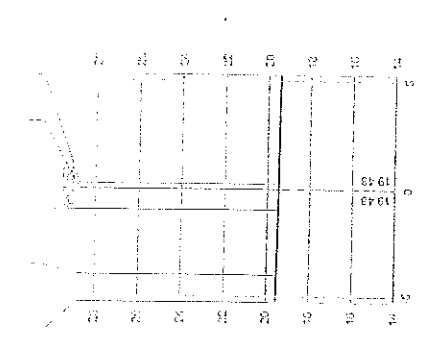

SEÇÕES TRANSVERSAIS
 Escala = 1:250

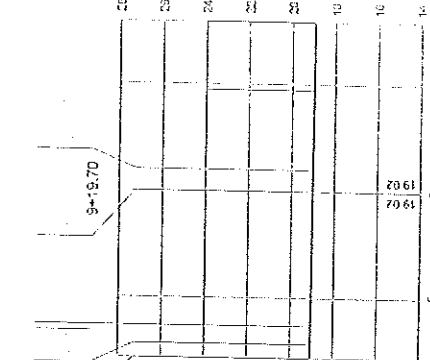
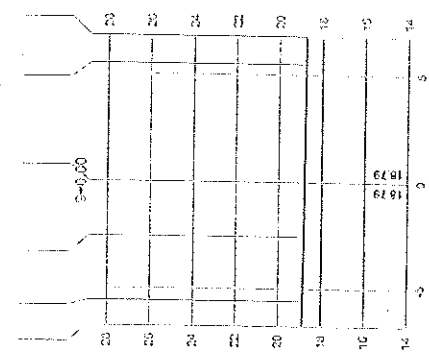
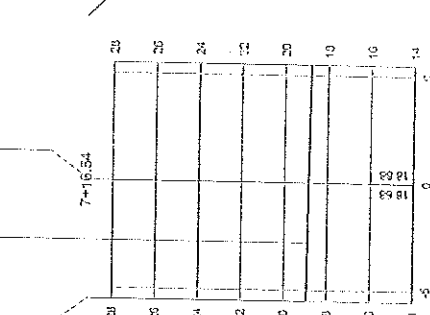
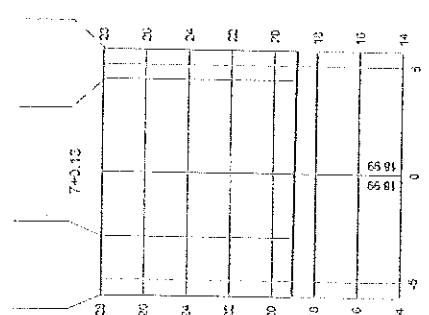
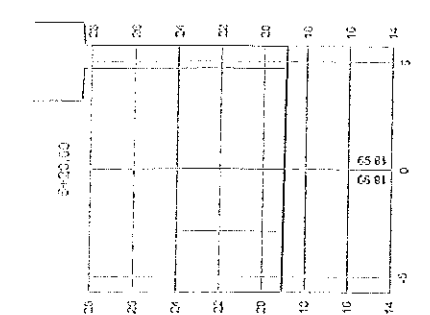
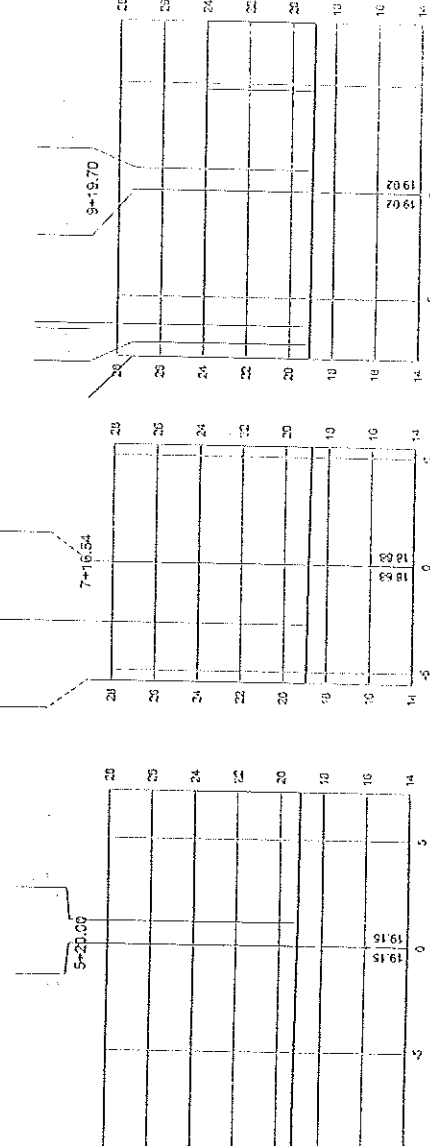
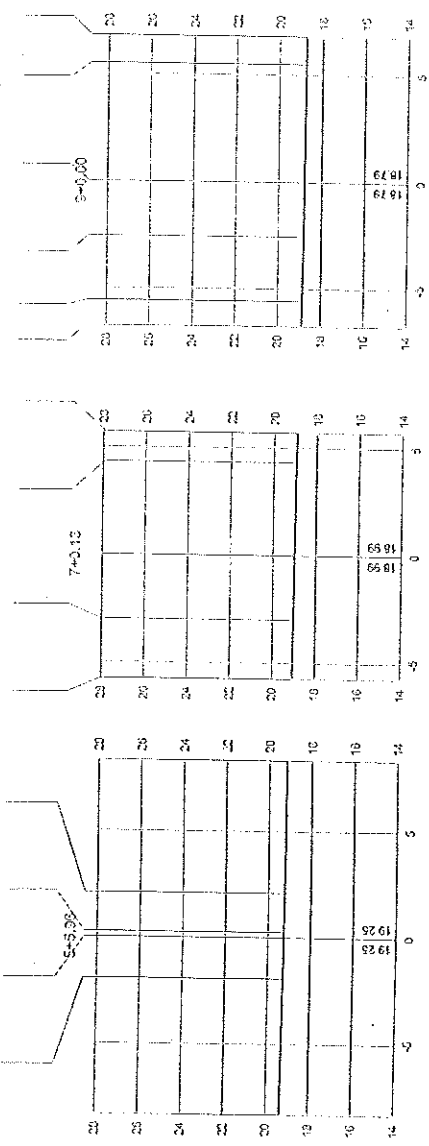
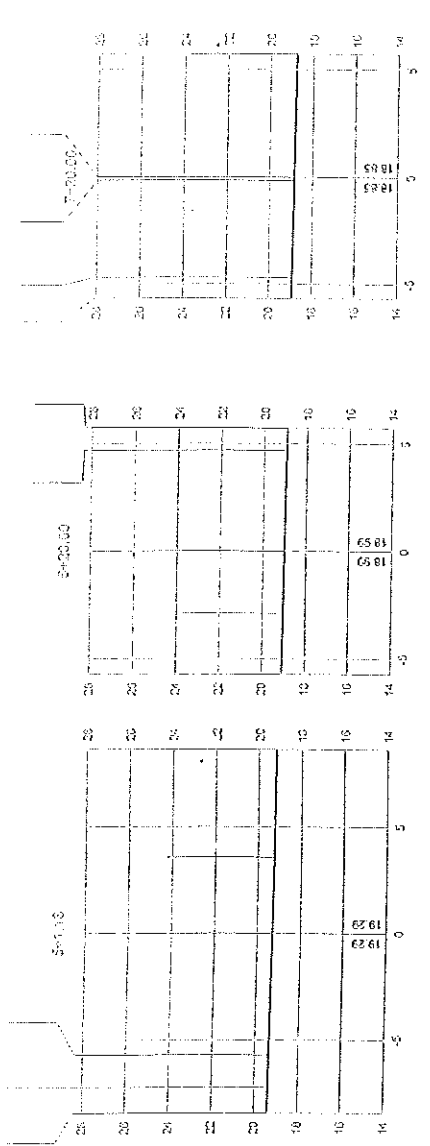

DEPTO. DE PLANEJAMENTO
 DEPARTAMENTO DE PLANEJAMENTO, DISSEMINAÇÃO E AVALIAÇÃO DE PROJETOS
 DEPARTAMENTO DE PLANEJAMENTO, DISSEMINAÇÃO E AVALIAÇÃO DE PROJETOS
 DEPARTAMENTO DE PLANEJAMENTO, DISSEMINAÇÃO E AVALIAÇÃO DE PROJETOS

Antônio Raimundo de M. Junio
 Eng.º Civil
 Matr. 11697-D RN 06021-000-2

PREFEITURA MUNICIPAL DE BEBERIDE
 SECRETARIA DE PLANEJAMENTO, DISSEMINAÇÃO E AVALIAÇÃO DE PROJETOS
 RUA S.D. 01 - PALMEIRA, BEBERIDE/CE

DATA: 04/05

INDICADA: 04/05

INDICADA: 04/05

SEÇÕES TRANSVERSAIS
 Escala = 1:250

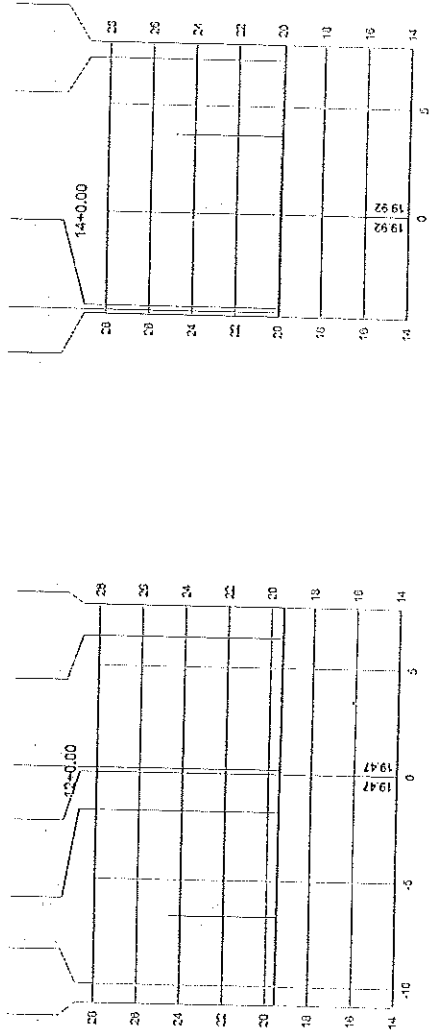
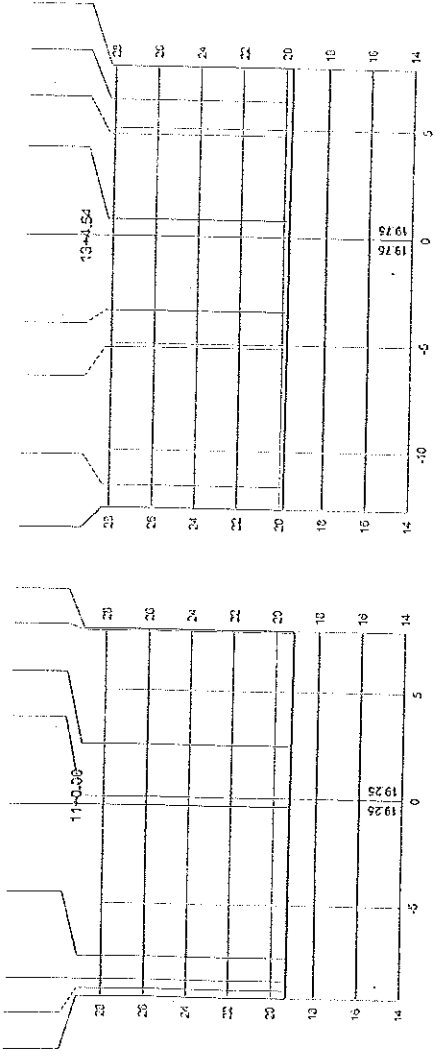
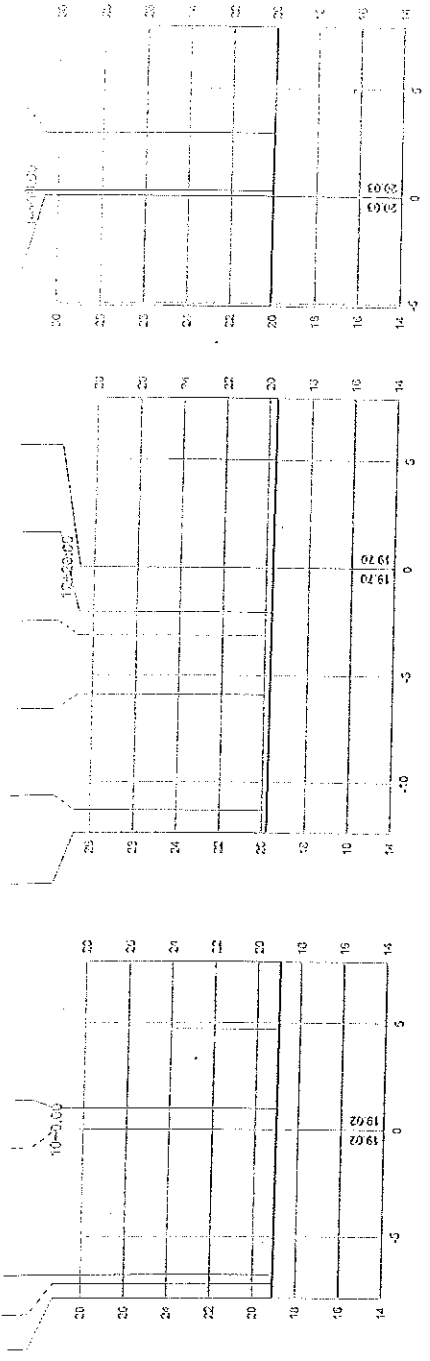
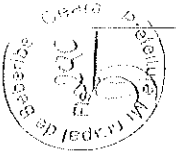

CASA ADMINISTRATIVA

PROJ. ARQUITETONICA
PROJ. PAVIMENTACAO
PROJ. DRENAÇÃO
PROJ. SANEAMENTO

Eng.º Civil
Antonio Rolim de Sá Junior
Ces 11837-D RN 08021500-2

PREFEITURA MUNICIPAL DE BEBERIDE
SECRETARIA DE PLANEJAMENTO, DESENVOLVIMENTO URBANO
E COMERCIO
RUA GENERAL JOSE CARVALHO, 460 - CENTRO - BEBERIDE/CE
TEL. 339-2541/3108

MUNICÍPIO: PALMEIRA		INDICADA	05/05
RUA: PAULO DE A. TORRES		PROJETO: SANEAMENTO	
RUA: 5 0 0 1 - PALMEIRA, BEBERIDE/CE		PROJETO: SANEAMENTO	
TIPO DE OBRAS: SECCOES TRANSVERSAIS		PROJETO: SANEAMENTO	

SEÇÕES TRANSVERSAIS
Escala = 1:250

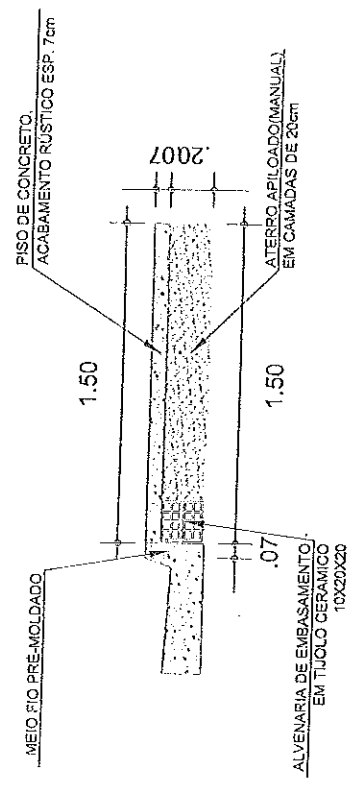

DETALHE CALÇADA
Escala = 1/25

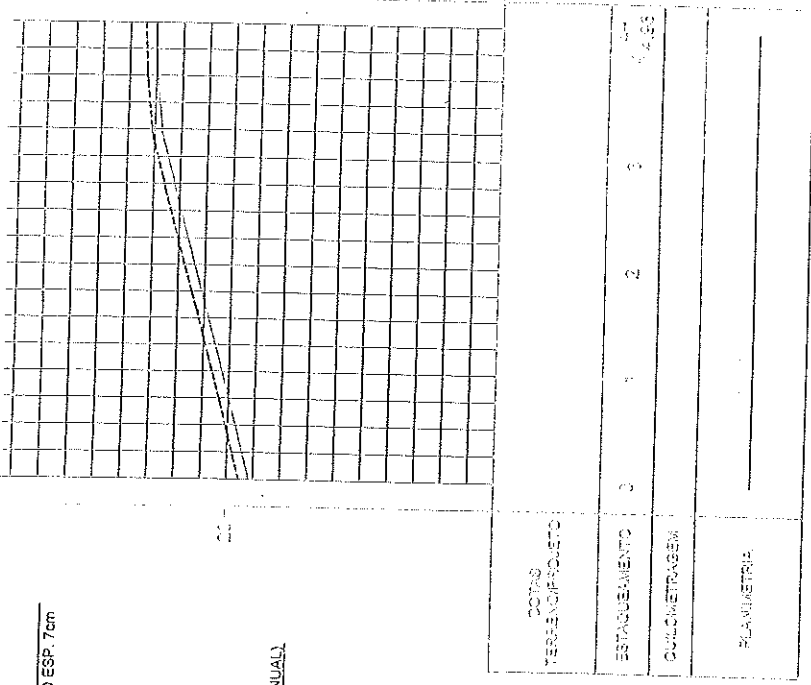

PERFIL LONGITUDINAL
Escala = 1:1000

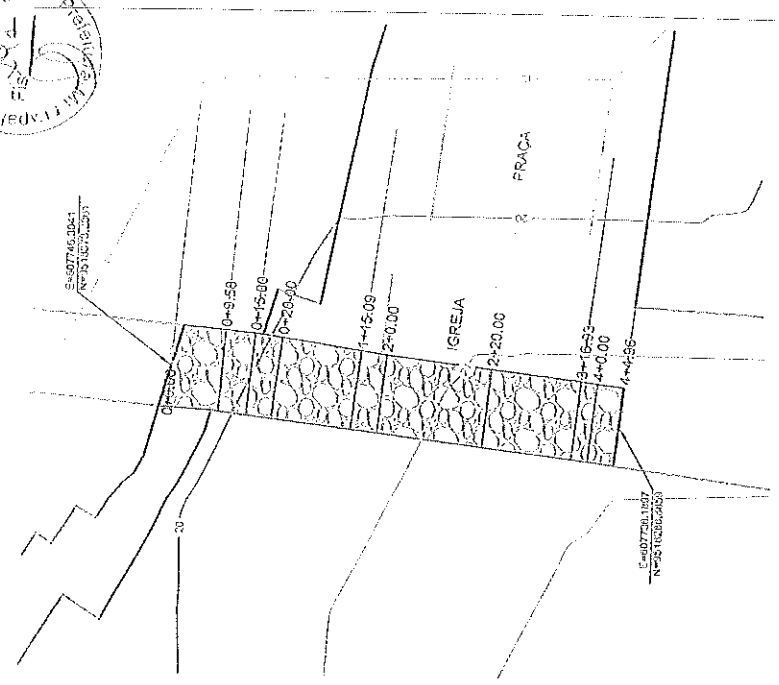

PLANTA BAIXA GEORREFERENCIADA
Escala = 1:1000

VISTA DA SEÇÃO PADRÃO VARIÁVEL (3,50 à 4,35)

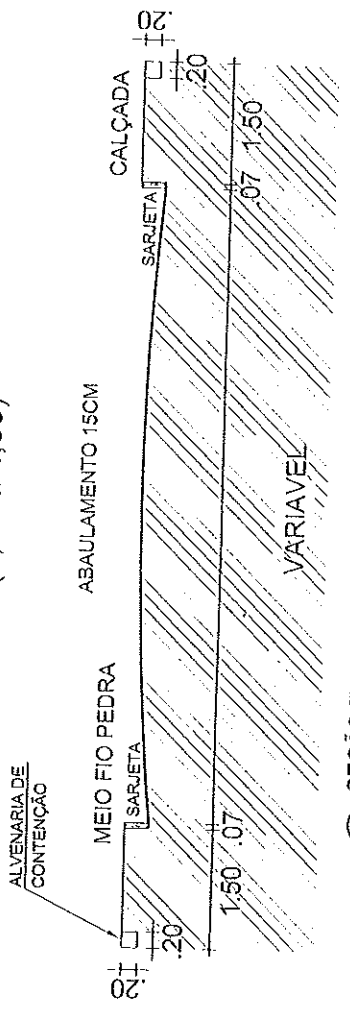

SEÇÃO TIPO PAVIMENTAÇÃO
Escala = S/E

OBSERVAÇÃO
TUDO DE ACORDO COM O PROJETO DE ARQUITETURA E PLANO DE PAVIMENTAÇÃO DE 1984-1985.

DATA: 15/05/2017

PROJ. CIVIL
Arquiteto: [Assinatura]
Eng.º Civil
Crao 11037-D Rm 0602-4500-2

PREFEITURA MUNICIPAL DE BEBERIBE	
SECRETARIA DE PLANEJAMENTO, DESENVOLVIMENTO URBANO E INFRAESTRUTURA	
DEPARTAMENTO DE OBRAS, FAZ. - CANTAS - URBANISMO	
RUA S.O.O.R. - PALMEIRA, BEBERIBE/CE	
PROJETO	PAVIMENTAÇÃO DE CALÇADA
INDICADA	01/02

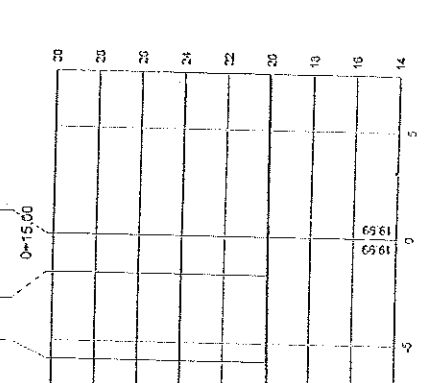
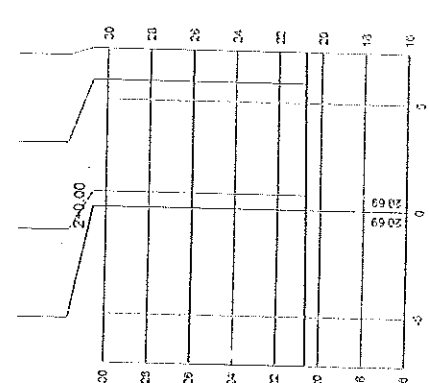
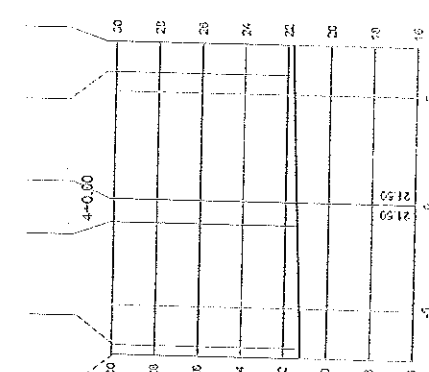
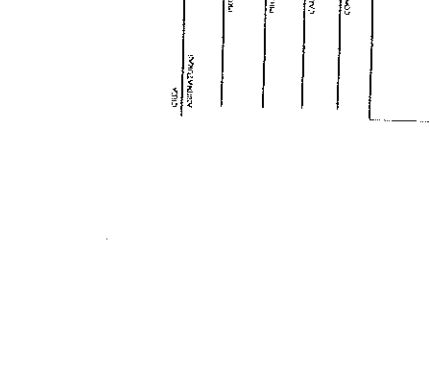
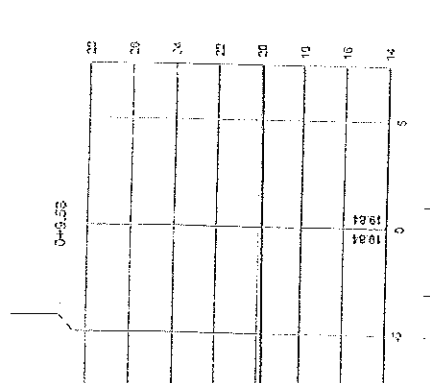
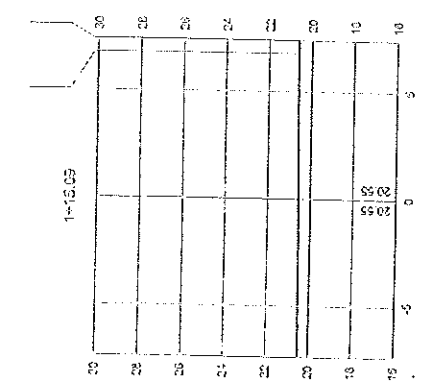
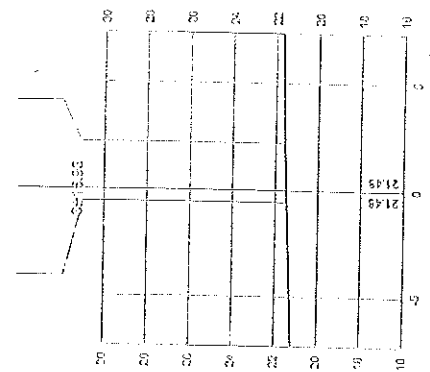
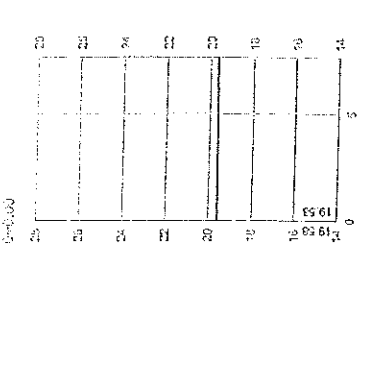
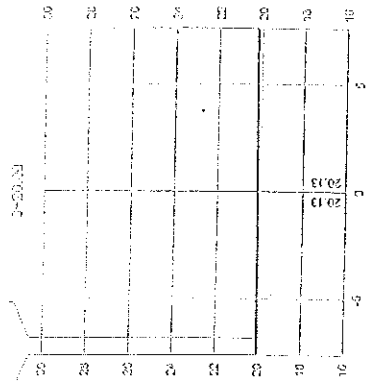
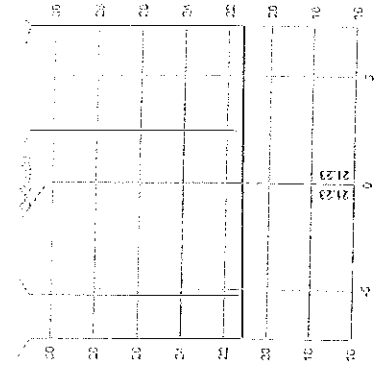
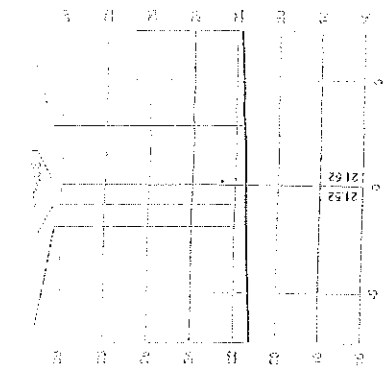

COTA
 ALTIMETRICAS
 PROJ.
 TITUL.
 CANT.
 CONT.

Antônio Nóbrega de Azevedo
 Engº Civil
 Rua 11227-D, Pm 0202-000-2

PREFEITURA MUNICIPAL DE BEBERIBE
 SECRETARIA DE PLANEJAMENTO, DESPACHO, TIPOGRAFIA E ARQUIVAMENTO
 END: AV. BRITÂNICA, 100 - PALMEIRA - BEBERIBE - PE
 TEL: (051) 3231.1000

MUNICÍPIO: BEBERIBE - PERNAMBUCO	
LOCALIDADE: PALMEIRA	COORNA: 00000
PROJETO: SEÇÕES TRANSVERSAIS	INDICADA: 02/02

SEÇÕES TRANSVERSAIS
 Escala = 1:250

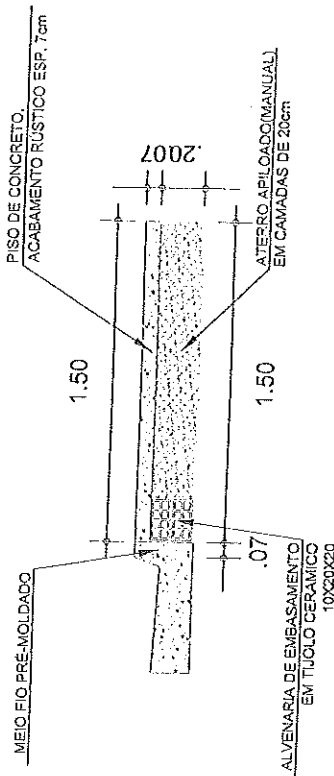

DETALHE CALÇADA
Escala = 1/25

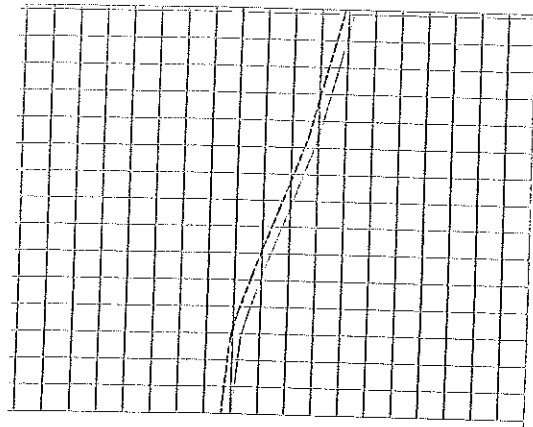

PERFIL LONGITUDINAL
Escala = 1:1000

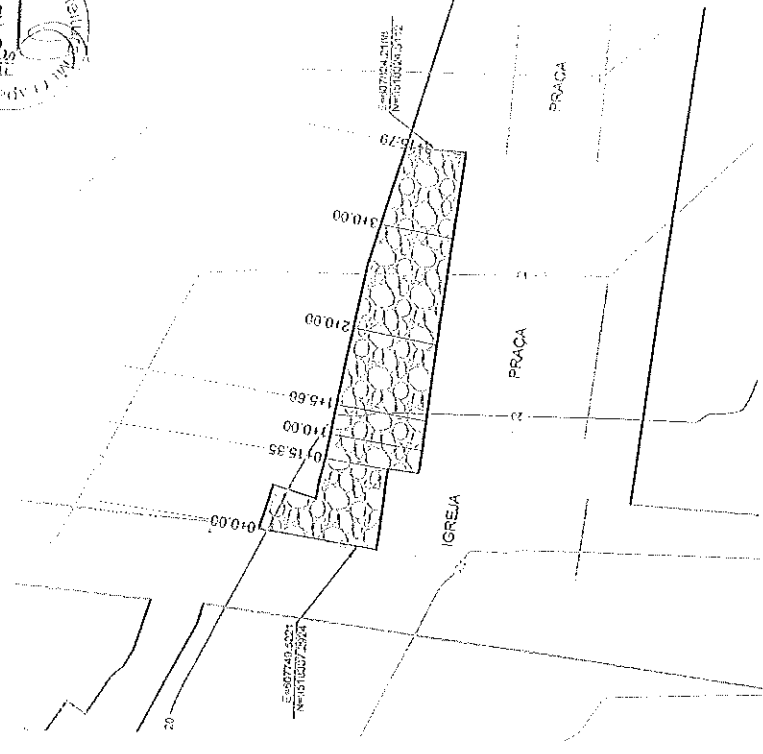

PLANTA BAIXA GEORREFERENCIADA
Escala = 1:1000

VISTA DA SEÇÃO PADRÃO VARIÁVEL (3,50 à 4,35)

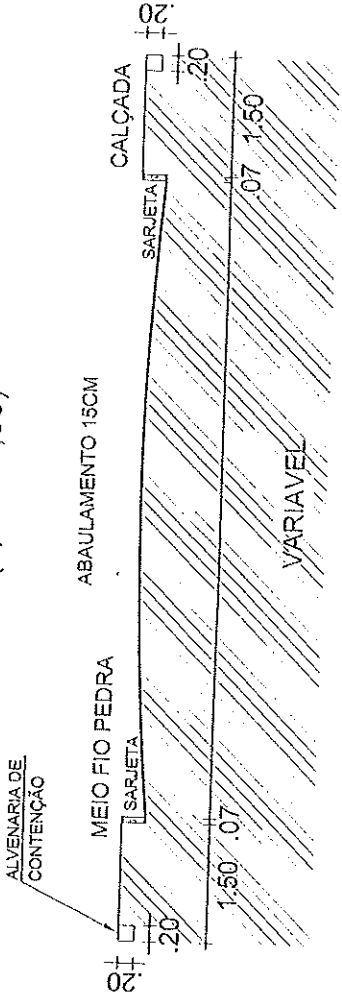

SEÇÃO TIPO PAVIMENTAÇÃO
Escala = S/E

OBSERVAÇÃO:
TIPO DE PAVIMENTO: PAVIMENTAÇÃO EM PEDRA LISA
PAVIMENTAÇÃO EM PEDRA LISA

DATA: _____
PROJETADE: _____
TÍTULO: _____
ESCALA: _____
UNID.: _____

Assinado e Rubricado:
Arquiteto: _____
Crea: 100749 - PE/03/1998

PREFEITURA MUNICIPAL DE BEBERIBE SECRETARIA DE PLANEJAMENTO, DESENVOLVIMENTO URBANO E PATRIMÔNIO CULTURAL TUL. 503 - 552 - 008 TEL. 333-3333 (08)	
TIPO: PAVIMENTAÇÃO EM PEDRA LISA RUA S.D.O. - PALMEIRA, BEBERIBE	LOCAL: PALMEIRA INICIADA: _____ PROPOSTA: _____ DATA: _____
Nº: _____ DATA: _____ ESCALA: _____	Nº: _____ DATA: _____ ESCALA: _____

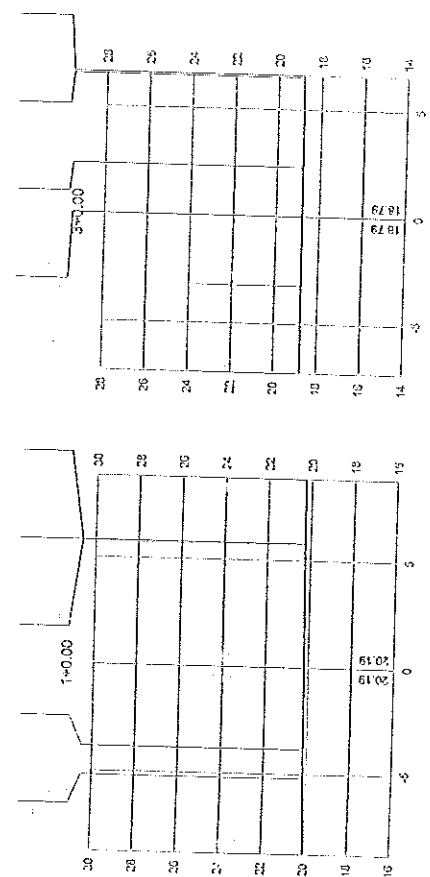
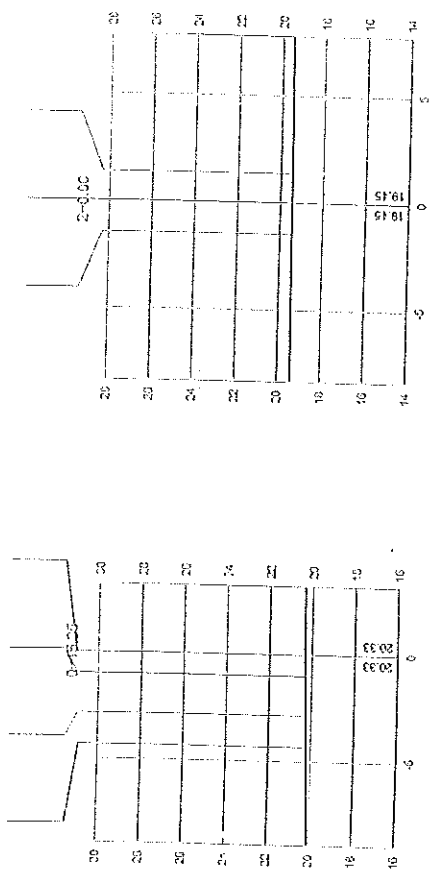
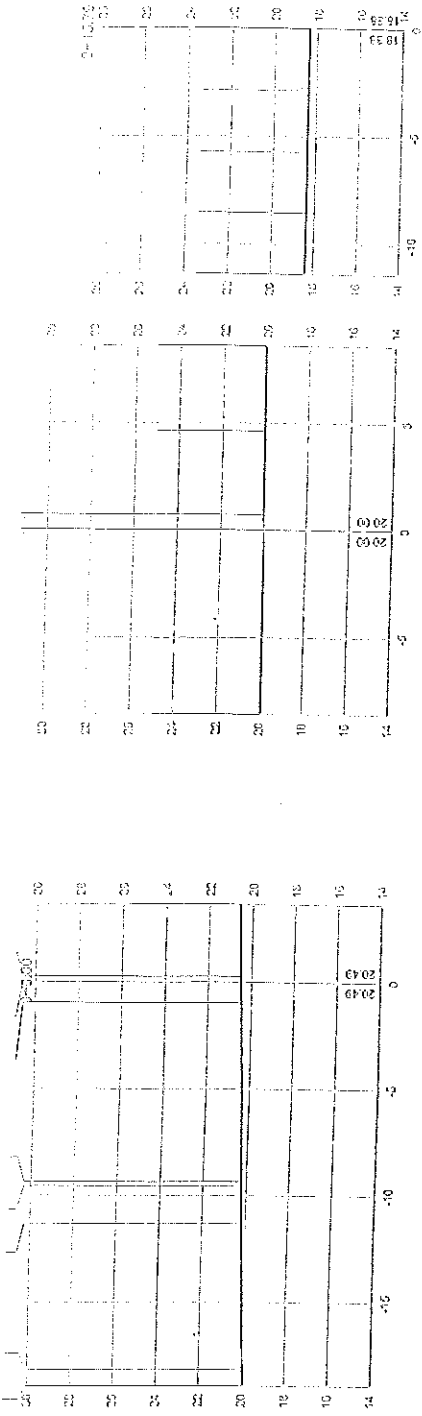

ESCALA
ADMINISTRATIVA

 Antônio Kellin de Al. Junior
 Engº Civil
 Crea 11887-D RJ 0592-8500-9

PREFEITURA MUNICIPAL DE BEDERIBE
 SECRETARIA DE PLANEJAMENTO, DESENVOLVIMENTO URBANO
 E INFRAESTRUTURA
 RUA JOAQUIM DOS SANTOS, 407 - CENTRO - BIDERIBE/MS

PROJETO: PA VITRIFICADO EM TERRA TOSCA
 RUA S.O.05 - PALMEIRA, BIDERIBE/MS

LOCALIDADE: PALMEIRA
 INDICADA: 02/02

SEÇÃO TRANSVERSAL

SEÇÕES TRANSVERSAIS
 Escala = 1:250

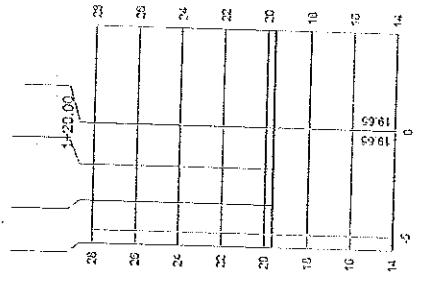
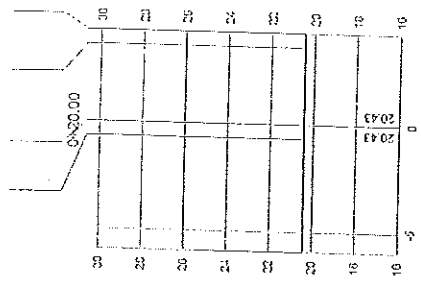
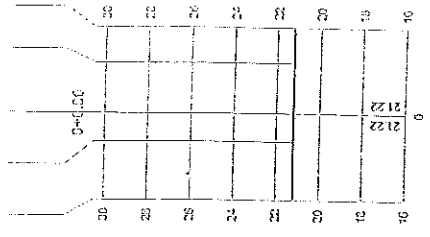
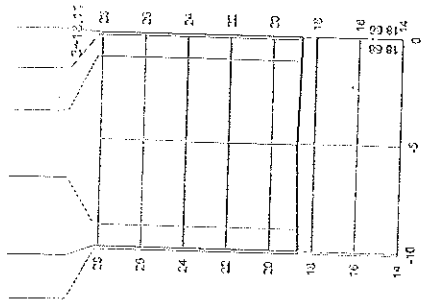
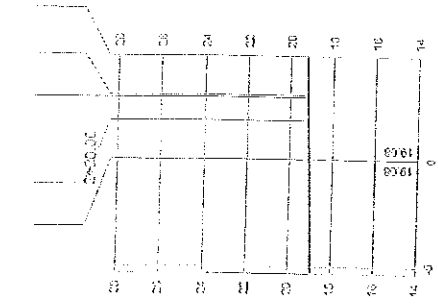

DATA: _____
 AUTORIZAÇÃO: _____
 PROJ.: _____
 PROJ.: _____
 CALC.: _____
 QUIT.: _____

Arquiteto: 
 Eng. Civil
 Crea: 11837-0 RJ/RS

PREFEITURA MUNICIPAL DE BEBERIBE
 SECRETARIA DE PLANEJAMENTO, DESENVOLVIMENTO URBANO
 E OBRAS PÚBLICAS
 RUA CENTRAL, LOGAR FAÇO - III - CENTRO - BEBERIBE/CE
 CEP: 63958-150

TIPO DE INVESTIMENTO: OBRAS DE INFRAESTRUTURA
 RUA S.O. 04 - PALMEIRA, BEBERIBE/CE

EMPRESA: _____
 ENDEREÇO: PALMEIRA

INDICADA	INDICADA
PREÇO UNITÁRIO	PREÇO UNITÁRIO
QUANTIDADE	QUANTIDADE
VALOR TOTAL	VALOR TOTAL
02/02	02/02

SEÇÕES TRANSVERSAIS
 Escala = 1:250

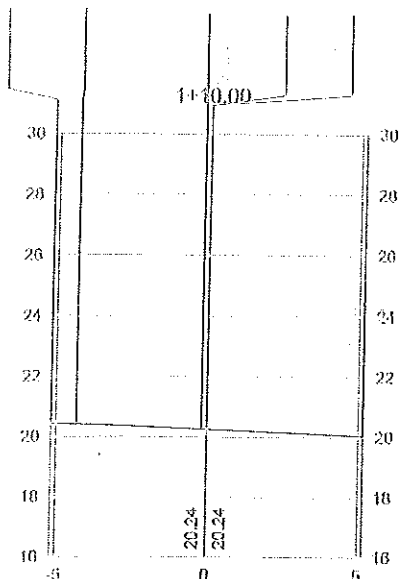
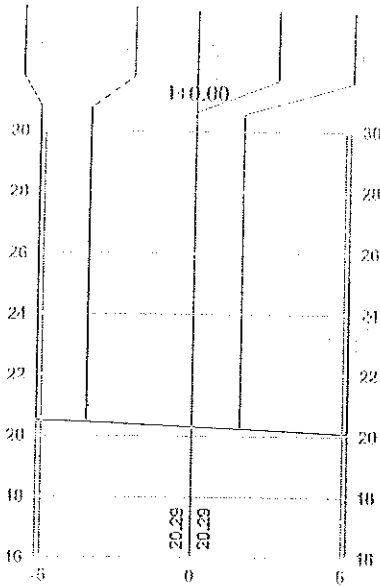
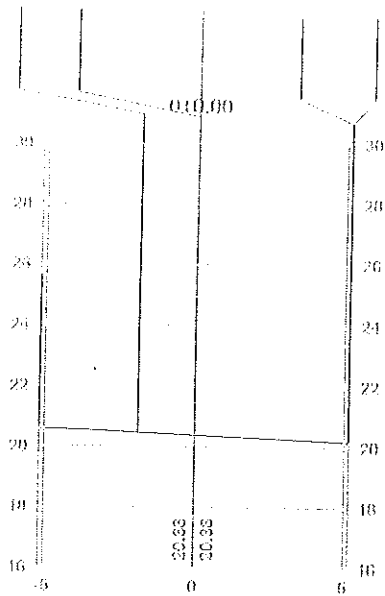
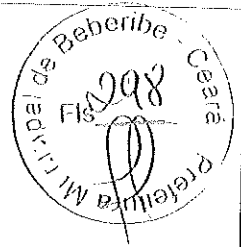

SEÇÕES TRANSVERSAIS

Escala = 1:250

CREA
ASSINATURAS

PROJ.

PROJ.

CÁLC.

CONS.

(Signature)
Antonio Rolim de M. Junior
Engº Civil
Crea 11837-D RN 060214900-2

PREFEITURA MUNICIPAL DE BEBERIBE
SECRETARIA DE PLANEJAMENTO, DESENVOLVIMENTO URBANO
E MEIO AMBIENTE
RUA GENERAL EDGAR FACÓ, 467 - CENTRO - BEBERIBE/CE
TEL: (85)-3338.1508

OBRA: PAVIMENTAÇÃO EM PEDRA TOSCA
RUA S.D.O 05 - PALMEIRA, BEBERIBE/CE

FACULDADE: PALMEIRA	DATA: JAN/2016	ESCALA: INDICADA
ASSINATURAS: SEÇÕES TRANSVERSAIS	PROJETO: BRUNO	FECHA: 02/02

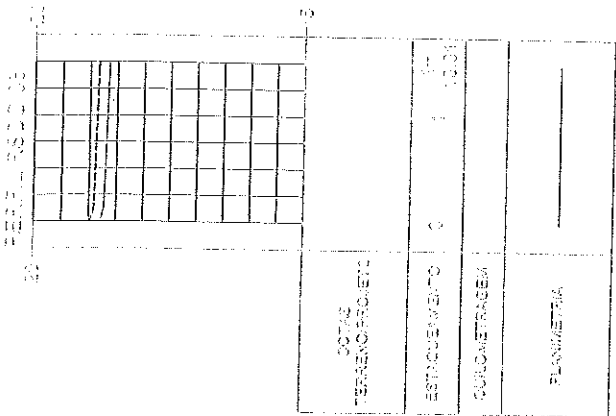

PERFIL LONGITUDINAL
Escala = 1:1000

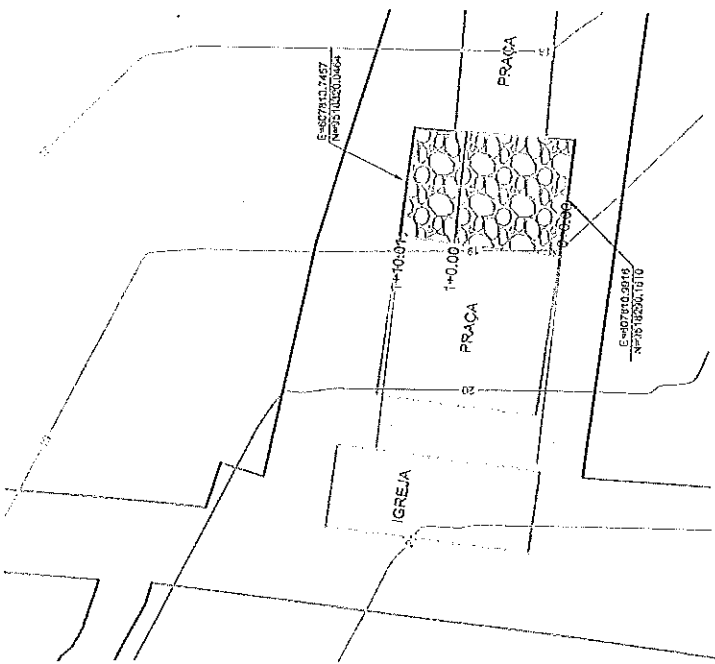

PLANTA BAIXA GEORREFERENCIADA
Escala = 1:1000

VISTA DA SEÇÃO PADRÃO VARIÁVEL (3,50 à 4,35)

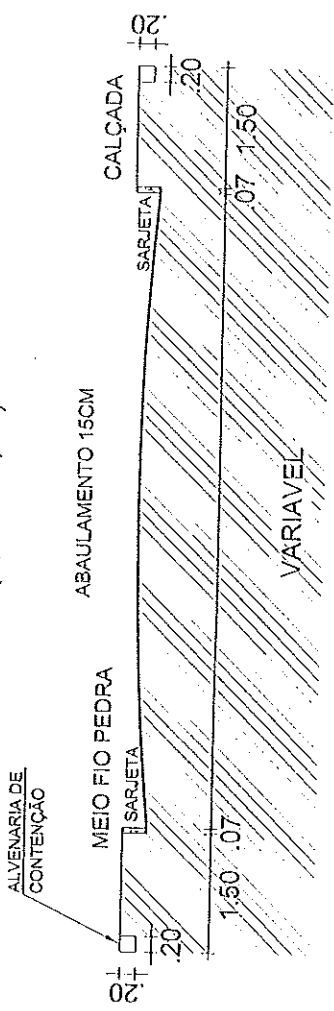

SEÇÃO TIPO PAVIMENTAÇÃO
Escala = 1:10

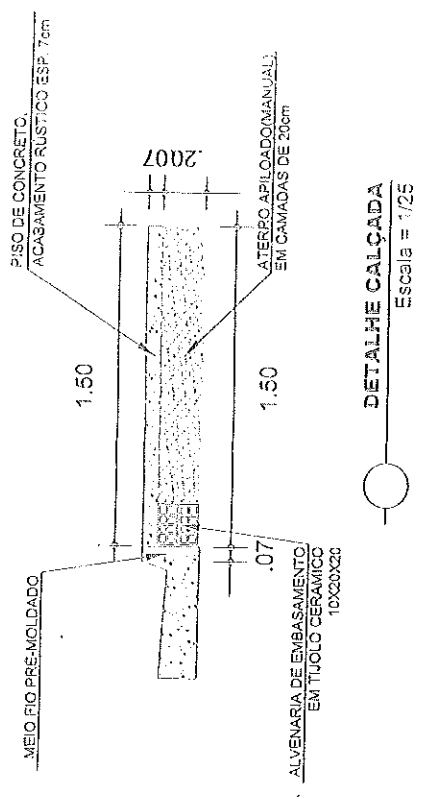

DETALHE CALÇADA
Escala = 1/25

OBSERVAÇÃO
TIPO DE PAVIMENTAÇÃO: PAVIMENTAÇÃO EM PEDRA TORÇA

PROJ. ENG. CIVIL
Antonio Rolim de M. Junior
Crea 11687-D Em 08/02/2012

PREFEITURA MUNICIPAL DE SEBEZE
SECRETARIA DE URBANISMO, DESENVOLVIMENTO URBANO E PLANEJAMENTO
DIA. GERAL DEB. F. A. - CONTR. - URBANISMO
T. 011 - 3333-1111

Proj. PAVIMENTAÇÃO EM PEDRA TORÇA
RUA S.O.00 - PALMEIRA, SEBEZE/PR

CONCESSIONÁRIA	PALMEIRA
DATA	JAN/2012
ZONA	INDICADA
PROJ. URBANO	01/02

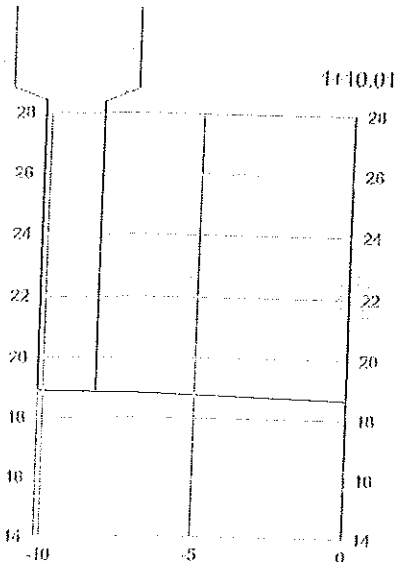
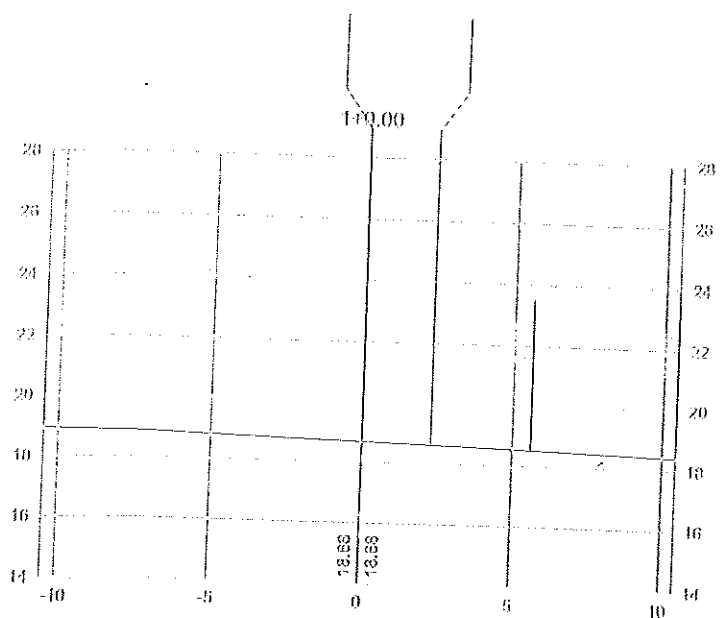
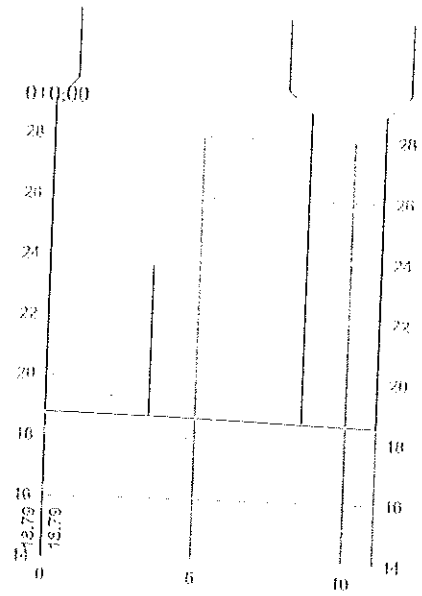

SEÇÕES TRANSVERSAIS

Escala = 1:250

CPEA
ASSISTÊNCIAS

PROJ.

PROJ.

CÁLC.

CONST.

Antônio Rolim de M. Junior
Engº Civil
Crea 11837-D RN 060214900-2

PREFEITURA MUNICIPAL DE BEBERIBE SECRETARIA DE PLANEJAMENTO, DESENVOLVIMENTO URBANO E MEIO AMBIENTE RUA GENERAL EDGAR FACÓ, 467 - CENTRO - BEBERIBE/CE TEL. (85)-3338.1508		
OBRA: PAVIMENTAÇÃO EM PEDRA TOSCA RUA S.D.O 06 - PALMEIRA, BEBERIBE/CE		
LOCALIDADE: PALMEIRA	DATA: JAN/2016	ESCALA: INDICADA
ASSUNTO: SEÇÕES TRANSVERSAIS	PROJETO: BRUNO	TRAÇA: 02/02

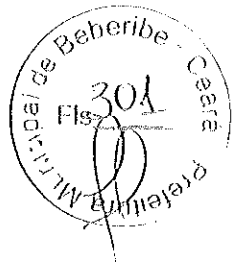

05 - ART



Antonio Rolim de M. Junior
Engº Civil
Crea 11837-D RN 060214900-2



Anotação de Responsabilidade Técnica - ART
Lei nº 6.496, de 7 de dezembro de 1977

CREA-CE

Conselho Regional de Engenharia e Agronomia do Ceará

Página 1/1

ART OBRA / SERVIÇO
REGISTRO ANTES DO
TÉRMINO DA
OBRA/SERVIÇO
Nº CE20160021437

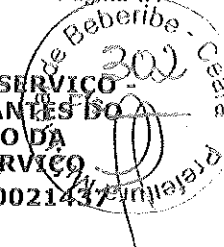

INICIAL
CO-AUTOR à 060214900200165

1. Responsável Técnico

ANTONIO ROLIM DE MORAIS JUNIOR
Título profissional: ENGENHEIRO CIVIL

RNP: 060214900-2

2. Contratante

Contratante: PREFEITURA MUNICIPAL DE BEBERIBE
RUA JOÃO TOMAZ FERREIRA

CPF/CNPJ: 07.528.292/0001-89
Nº: 01

Complemento:

Bairro: CENTRO

Cidade: Beberibe

UF: CE

CEP: 62840000

Telefone: (85) 3338-1508

Email: seplan@beberibe.ce.gov.br

Contrato: Não especificado

Celebrado em: 27/01/2016

Valor: R\$ 744.905,28

Tipo de contratante: PESSOA JURIDICA DE DIREITO PUBLICO

Ação Institucional: NENHUMA - NÃO OPTANTE

3. Dados da Obra/Serviço

Proprietário: PREFEITURA MUNICIPAL DE BEBERIBE
RUA JOÃO TOMAZ FERREIRA

CPF/CNPJ: 07.528.292/0001-89
Nº: 01

Complemento:

Bairro: CENTRO

Cidade: Beberibe

UF: CE

CEP: 62840000

Telefone: (85) 3338-1508

Email: seplan@beberibe.ce.gov.br

Coordenadas Geográficas: Latitude: 0 Longitude: 0

Data de início: 08/02/2016

Previsão de término: 09/05/2016

Finalidade: Infraestrutura

4. Atividade Técnica

	Quantidade	Unidade
A1 - ATUACAO		
38 - ORÇAMENTO > RESOLUÇÃO 1025 -> OBRAS E SERVIÇOS - CONSTRUÇÃO CIVIL -> INFRA-ESTRUTURA TERRITORIAL -> #1473 - PAVIMENTAÇÃO	2,00	un
5 - PROJETO > RESOLUÇÃO 1025 -> OBRAS E SERVIÇOS - CONSTRUÇÃO CIVIL -> INFRA-ESTRUTURA TERRITORIAL -> #1473 - PAVIMENTAÇÃO	2,00	un
A7 - FISCALIZAÇÃO		
17 - FISCALIZAÇÃO > RESOLUÇÃO 1025 -> OBRAS E SERVIÇOS - CONSTRUÇÃO CIVIL -> INFRA-ESTRUTURA TERRITORIAL -> #1473 - PAVIMENTAÇÃO	2,00	un

Após a conclusão das atividades técnicas o profissional deverá proceder a baixa desta ART

5. Observações

ART de Projeto, orçamento e fiscalização de uma pavimentação em pedra tosca nas localidades de Juazeiro e Palmeira no município de Beberibe-CE

6. Declarações

7. Entidade de Classe

SINDICATO DOS ENGENHEIROS NO ESTADO DO CEARÁ (SENGE-CE)

8. Assinaturas

Declaro serem verdadeiras as informações acima

ANTONIO ROLIM DE MORAIS JUNIOR - CPF: 356.828.503-78

de de
Local data

PREFEITURA MUNICIPAL DE BEBERIBE - CNPJ: 07.528.292/0001-89

9. Informações

- * A ART é válida somente quando quitada, mediante apresentação do comprovante do pagamento ou conferência no site do Crea.
- * O comprovante de pagamento deverá ser apensado para comprovação de quitação
- * Somente é considerada válida a ART quando estiver cadastrada no CREA, quitada, possuir as assinaturas originais do profissional e contratante.

10. Valor

Valor da ART: R\$ 74,36

Pago em: 28/01/2016

Nosso Número: 8211239539

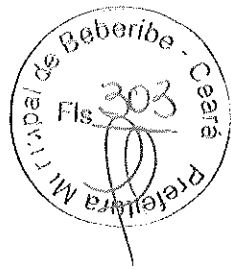

06 – B.D.I.

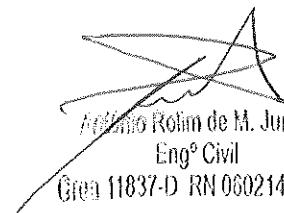

Adilson Rolim de M. Junior
Engº Civil
Crea 11837-D RN 060214900-2

OBRA: PAVIMENTAÇÃO EM PEDRA TOSCA EM DIVERSAS RUAS NA LOCALIDADE DE JUAZEIRO
MUNICÍPIO: BEBERIBE-CE

COMPOSIÇÃO DE BDI

COD	DESCRIÇÃO	%
	Despesas Indiretas	
AC	Administração central	4,01
DF	Despesas financeiras	1,11
R	Riscos	0,56

Benefício		
S + G	Garantia/seguros	0,40
L	Lucro	7,30

I	Impostos	5,65
	PIS	0,65
	COFINS	3,00
	ISS	2,00
	CPRB (2%, Apenas quando tiver desoneração INSS)	
	TOTAL DOS IMPOSTOS	5,65

BDI =		20,70%
-------	--	--------

$$BDI = \frac{(1 + AC + S + R + G)(1 + DF)(1 + L)}{(1 - I)} - 1$$

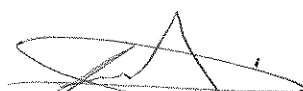
 Antonio Rolim de M. Junior
 Engº Civil
 Crea 11837-D RN 060214900-2



PREFEITURA MUNICIPAL DE BEBERIBE

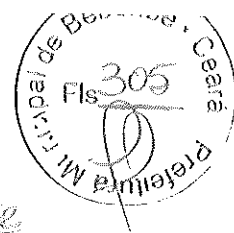

ANEXO V – MODELO DE APRESENTAÇÃO DE CARTA-PROPOSTA

Local e data

À
Prefeitura Municipal de _____
Comissão Permanente de Licitação
_____-CE.

REF.: CONCORRÊNCIA PÚBLICA NACIONAL Nº _____

Prezados(as) Senhores(as),

Apresentamos a V. Sas., nossa proposta para **Concorrência Pública Nacional Nº** _____, cujo objeto é a contratação de serviços de engenharia para pavimentação em pedra tosca em diversas ruas das Localidades de Juazeiro e Palmeira no Município de Beberibe/CE, conforme especificações em anexo pelo preço global de R\$ _____ (_____), com prazo de execução de _____ (_____) dias.

Caso nos seja adjudicado o objeto da presente licitação, nos comprometemos a assinar o contrato no prazo determinado no documento de convocação, indicando para esse fim o(a) Sr(a). _____, portador(a) da Carteira de Identidade nº _____ e CPF nº _____, como representante legal desta empresa.

Informamos que o prazo de validade da nossa proposta é de 60 (sessenta) dias corridos, a contar da data da abertura da licitação.

Finalizando, declaramos que assumimos inteira responsabilidade pela execução dos serviços objeto deste Edital e que serão executados conforme exigência editalícia e contratual, e que serão iniciados dentro do prazo de até 10 (dez) dias consecutivos, contados a partir da data de recebimento da Ordem de Serviços.

Atenciosamente,

Carimbo da Empresa e assinatura do(a) representante.



PREFEITURA MUNICIPAL DE BEBERIBE

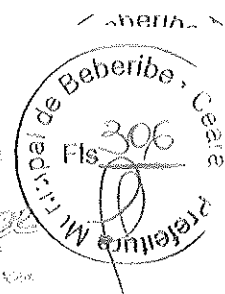

ANEXO VI – MINUTA DO CONTRATO

CONTRATO Nº _____

TERMO DE CONTRATO QUE
ENTRE SI FAZEM A PREFEITURA MUNICIPAL DE
_____, ATRAVÉS DA SECRETARIA DE
_____, COM A EMPRESA _____, PARA
O FIM QUE A SEGUIR SE DECLARA:

O MUNICÍPIO DE _____, pessoa jurídica de direito público interno, com sede na _____, Nº. _____ - CE, inscrito no CNPJ/MF sob o nº _____, através da Secretaria de _____, representada por seu Ordenador de Despesas, Sr. _____, infra firmado, doravante denominado de CONTRATANTE e, do outro lado, a empresa, _____ com endereço à _____ em _____, Estado do _____, inscrito no CNPJ sob o nº _____, representada por _____, portador(a) do CPF nº _____, ao fim assinado(a), doravante denominada de CONTRATADA, de acordo com o Edital de CONCORRÊNCIA PÚBLICA NACIONAL nº _____, Processo nº _____, em conformidade com o que preceitua a Lei Federal nº 8.666/93 e suas alterações posteriores, sujeitando-se os contratantes às suas normas e às cláusulas e condições a seguir ajustadas:

CLAÚSULA PRIMEIRA - DA FUNDAMENTAÇÃO LEGAL

1.1- Fundamenta-se este contrato na CONCORRÊNCIA PÚBLICA NACIONAL nº _____, na Lei nº 8.666/93 e suas alterações posteriores e na proposta de preços da CONTRATADA.

CLAÚSULA SEGUNDA – DO OBJETO

2.1- O presente contrato tem por objeto a contratação _____/CE, conforme proposta de preços da CONTRATADA, parte integrante deste processo.

CLAÚSULA TERCEIRA - DO VALOR E DA DURAÇÃO DO CONTRATO

3.1- A CONTRATANTE pagará à CONTRATADA, pela execução do objeto deste contrato o valor global de R\$ _____ (_____).

3.2- O contrato terá um prazo de vigência a partir da data da emissão da ordem de serviços por um período de _____ (_____ dias, podendo ser prorrogado nos casos e formas previstos na Lei no 8.666, de 21 de junho de 1993 e alterações posteriores.

CLAÚSULA QUARTA - DAS CONDIÇÕES DE PAGAMENTO



PREFEITURA MUNICIPAL DE BEBERIBE



Prefeitura para Todos

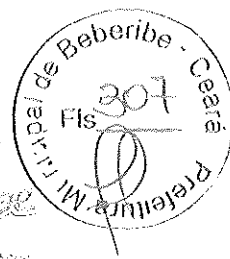

4.1- A fatura relativa aos serviços mensalmente prestados deverá ser apresentada à Secretaria de _____, até o 10º (décimo) dia útil do mês subsequente à realização dos serviços, para fins de conferência e atestação da execução dos serviços.

4.2. A fatura constará dos serviços efetivamente prestados no período de cada mês civil, de acordo com o quantitativo efetivamente realizado no mês, cujo valor será apurado através de medição;

4.3- Caso a medição seja aprovada pela Secretaria de _____, o pagamento será efetuado até o 30º (trigésimo) dia após o protocolo da fatura pelo(a) CONTRATADO(A), junto ao setor competente da Prefeitura Municipal de Beberibe/CE.

CLÁUSULA QUINTA - DO REAJUSTAMENTO DE PREÇO

5.1- Os preços são firmes e irrevogáveis pelo período de 12 (doze) meses, a contar da data da apresentação da proposta. Caso o prazo exceda a 12 (doze) meses, os preços contratuais poderão ser reajustados, tomando-se por base a data da apresentação da proposta, com base no INCC – Índice Nacional da Construção Civil ou outro equivalente que venha a substituí-lo, caso este seja extinto.

CLÁUSULA SEXTA - DA FONTE DE RECURSOS

6.1- As despesas decorrentes da contratação correrão por conta da dotação orçamentária nº. 1301.15.451.0025.1.041 - 4.4.90.51.00.

CLÁUSULA SÉTIMA - DAS ALTERAÇÕES CONTRATUAIS

7.1- A CONTRATADA fica obrigada a aceitar, nas mesmas condições contratuais, acréscimos ou supressões no quantitativo do objeto contratado, até o limite de 25% (vinte e cinco por cento) do valor inicial atualizado do Contrato, conforme o disposto no § 1º, art. 65, da Lei nº 8.666/93 e suas alterações posteriores.

CLÁUSULA OITAVA - DOS PRAZOS

8.1- Os serviços objeto desta licitação deverão ser executados e concluídos no prazo de _____ (_____) dias, contados a partir do recebimento da ordem de serviço, podendo ser prorrogado nos termos da Lei 8.666/93 e suas alterações.

8.2- A prorrogação do Prazo será admitida nas condições e nos termos do Art. 57 da Lei nº 8.666/93.

8.3- Os pedidos de prorrogação de prazos serão dirigidos a Secretaria de _____ até 10 (dez) dias antes da data do término do prazo contratual.

8.4- Os atrasos ocasionados por motivo de força maior ou caso fortuito, desde que notificados no prazo de 48 (quarenta e oito) horas e aceitos Secretaria de Infraestrutura da Prefeitura Municipal de Beberibe, não serão considerados como inadimplemento contratual.



PREFEITURA MUNICIPAL DE BEBERIBE

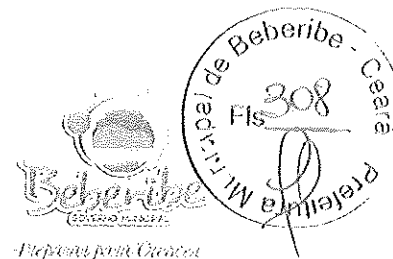

CLÁUSULA NONA - DAS OBRIGAÇÕES DA CONTRATANTE

9.1- A Contratante se obriga a proporcionar à Contratada todas as condições necessárias ao pleno cumprimento das obrigações decorrentes do Termo Contratual, consoante estabelece a Lei nº 8.666/93 e suas alterações posteriores;

9.2- Fiscalizar e acompanhar a execução do objeto contratual;

9.3- Comunicar à Contratada toda e qualquer ocorrência relacionada com a execução do objeto contratual, diligenciando nos casos que exigem providências corretivas;

9.4- Providenciar os pagamentos à Contratada à vista das Notas Fiscais /Faturas devidamente atestadas pelo Setor Competente.

CLÁUSULA DÉCIMA - DAS OBRIGAÇÕES DA CONTRATADA

10.1- Executar o objeto do Contrato de conformidade com as condições e prazos estabelecidos nesta CONCORRÊNCIA PÚBLICA NACIONAL, no Termo Contratual e na proposta vencedora do certame;

10.2- Manter durante toda a execução do objeto contratual, em compatibilidade com as obrigações assumidas, todas as condições de habilitação e qualificação exigidas na Lei de Licitações;

10.3- Utilizar profissionais devidamente habilitados;

10.4 - Substituir os profissionais nos casos de impedimentos fortuitos, de maneira que não se prejudiquem o bom andamento e a boa prestação dos serviços;

10.5- Facilitar a ação da fiscalização na inspeção dos serviços, prestando, prontamente, os esclarecimentos que forem solicitados pela CONTRATANTE;

10.6- Responder perante a Prefeitura Municipal de Beberibe, mesmo no caso de ausência ou omissão da fiscalização, indenizando-a devidamente por quaisquer atos ou fatos lesivos aos seus interesses, que possam interferir na execução do contrato, quer sejam eles praticados por empregados, prepostos ou mandatários seus. A responsabilidade se estenderá a danos causados a terceiros, devendo a CONTRATADA adotar medidas preventivas contra esses danos, com fiel observância das normas emanadas das autoridades competentes e das disposições legais vigentes;

10.7- Responder, perante as leis vigentes, pelo sigilo dos documentos manuseados, sendo que a CONTRATADA não deverá, mesmo após o término do contrato, sem consentimento prévio, por escrito, da CONTRATANTE, fazer uso de quaisquer documentos ou informações especificadas no parágrafo anterior, a não ser para fins de execução do contrato;

10.8- Providenciar a imediata correção das deficiências e/ ou irregularidades apontadas pela CONTRATANTE;



PREFEITURA MUNICIPAL DE BEBERIBE

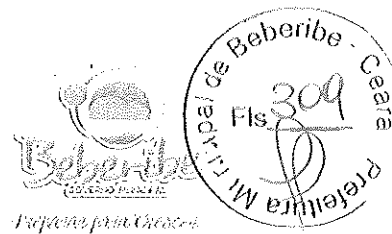

10.9- Pagar seus empregados no prazo previsto em lei, sendo, também, de sua responsabilidade o pagamento de todos os tributos que, direta ou indiretamente, incidam sobre a prestação dos serviços contratados inclusive as contribuições previdenciárias fiscais e parafiscais, FGTS, PIS, emolumentos, seguros de acidentes de trabalho, etc, ficando excluída qualquer solidariedade da Prefeitura Municipal de Beberibe por eventuais autuações administrativas e/ou judiciais uma vez que a inadimplência da CONTRATADA, com referência às suas obrigações, não se transfere a Prefeitura Municipal de Beberibe/CE;

10.10- Disponibilizar, a qualquer tempo, toda documentação referente ao pagamento dos tributos, seguros, encargos sociais, trabalhistas e previdenciários relacionados com o objeto do CONTRATO;

10.11- Responder, pecuniariamente, por todos os danos e/ou prejuízos que forem causados à União, Estado, Município ou terceiros, decorrentes da prestação dos serviços;

10.12- Respeitar as normas de segurança e medicina do trabalho, previstas na Consolidação das Leis do Trabalho e legislação pertinente;

10.13- Responsabilizar-se pela adoção das medidas necessárias à proteção ambiental e às precauções para evitar a ocorrência de danos ao meio ambiente e a terceiros, observando o disposto na legislação federal, estadual e municipal em vigor, inclusive a Lei nº 9.605, publicada no D.O.U. de 13/02/98;

10.14- Responsabilizar-se perante os órgãos e representantes do Poder Público e terceiros por eventuais danos ao meio ambiente causados por ação ou omissão sua, de seus empregados, prepostos ou contratados;

10.15- A CONTRATADA estará obrigada ainda a satisfazer aos requisitos e atender a todas as exigências e condições a seguir estabelecidas:

- a) Prestar os serviços de acordo com o edital e seus anexos, projetos e as Normas da ABNT.
- b) Atender às normas da Associação Brasileira de Normas Técnicas (ABNT) e demais normas internacionais pertinentes ao objeto contratado;
- c) Responsabilizar-se pela conformidade, adequação, desempenho e qualidade dos serviços e bens, bem como de cada material, matéria-prima ou componente individualmente considerado, mesmo que não sejam de sua fabricação, garantindo seu perfeito desempenho;
- d) Registrar o Contrato decorrente desta licitação no CREA, na forma da Lei, e apresentar o comprovante de "Anotação de Responsabilidade Técnica - ART" correspondente, antes da apresentação da primeira fatura, perante a Prefeitura Municipal de Beberibe sob pena de retardar o processo de pagamento;

CLÁUSULA DÉCIMA-PRIMEIRA - DAS SANÇÕES ADMINISTRATIVAS

11.1- Pela inexecução total ou parcial das obrigações assumidas, garantidas a prévia defesa, a Administração poderá aplicar à CONTRATADA, as seguintes sanções:



PREFEITURA MUNICIPAL DE BEBERIBE

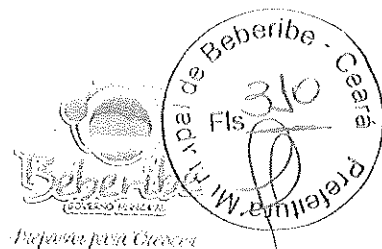

a) Advertência.

b) Multas de:

b.1) 10% (dez por cento) sobre o valor contratado, em caso de recusa da licitante vencedora em assinar o contrato dentro do prazo de 05 (cinco) dias úteis, contados da data da notificação feita pela CONTRATANTE

b.2) 0,3% (três décimos por cento) sobre o valor da parcela não cumprida do Contrato, por dia de atraso na entrega do objeto contratual, até o limite de 30 (trinta) dias;

b.3) 2% (dois por cento) cumulativos sobre o valor da parcela não cumprida do Contrato e rescisão do pacto, a critério Secretaria de _____ do Município de Beberibe/CE, em caso de atraso superior a 30 (trinta) dias na entrega dos produtos.

b.4) O valor da multa referida nesta cláusulas será descontado "ex-offício" da CONTRATADA, mediante subtração a ser efetuada em qualquer fatura de crédito em seu favor que mantenha junto à Secretaria de _____ de Beberibe/CE, independente de notificação ou interpelação judicial ou extrajudicial;

c) Suspensão temporária do direito de participar de licitação e impedimento de contratar com a Administração, pelo prazo de até 02 (dois) anos;

d) Declaração de inidoneidade para licitar ou contratar com a Administração Pública, enquanto pendurarem os motivos determinantes da punição ou até que a CONTRATANTE promova sua reabilitação.

CLÁUSULA DÉCIMA-SEGUNDA - DAS RESCISÕES CONTRATUAIS

12.1 - A rescisão contratual poderá ser:

12.2- Determinada por ato unilateral e escrito da CONTRATANTE, nos casos enumerados nos incisos I a XII do art. 78 da Lei Federal nº 8.666/93;

12.3- Amigável, por acordo entre as partes, mediante autorização escrita e fundamentada da autoridade competente, reduzida a termo no processo licitatório, desde que haja conveniência da Administração;

12.4- Em caso de rescisão prevista nos incisos XII e XVII do art. 78 da Lei nº 8.666/93, sem que haja culpa do CONTRATADO, será esta ressarcida dos prejuízos regulamentares comprovados, quando os houver sofrido;

12.5- A rescisão contratual de que trata o inciso I do art. 78 acarreta as conseqüências previstas no art. 80, incisos I a IV, ambos da Lei nº 8.666/93.

CLÁUSULA DÉCIMA-TERCEIRA - DOS RECURSOS ADMINISTRATIVOS

13.1- Os recursos cabíveis serão processados de acordo com o que estabelece o art. 109 da Lei nº 8666/93 e suas alterações.



PREFEITURA MUNICIPAL DE BEBERIBE

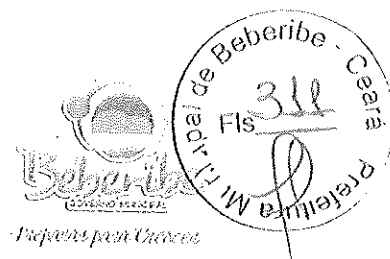

13.2- Os recursos deverão ser interpostos mediante petição devidamente arrazoada e subscrita pelo representante legal da recorrente, dirigida à Comissão de Licitação da Prefeitura Municipal de Beberibe/CE.

13.3- Os recursos serão protocolados na Secretaria de _____ de Beberibe/CE, e encaminhados à Comissão de Licitação.

CLAUSULA DÉCIMA-QUARTA - DO FORO

14.1- O foro da Comarca de Beberibe/CE, Estado do Ceará, é o competente para dirimir toda e qualquer controvérsia oriunda do presente, que não possa ser resolvida pela via administrativa, renunciando-se, desde já, a qualquer outro, por mais privilegiado que seja.

E, por estarem acertados as partes, firmam o presente instrumento contratual em 03 (três) vias para que possa produzir os efeitos legais.
_____ -CE, ____ de _____ de 201__.

Ordenador de Despesas
CONTRATANTE

Representante
Empresa
CONTRATADA

TESTEMUNHAS:

01. _____

Nome:

CPF/MF:

02. _____

Nome:

CPF/MF:



PREFEITURA MUNICIPAL DE BEBERIBE

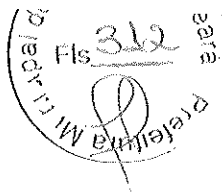

AVISO CONCORRÊNCIA PÚBLICA Nº 03.29.01/2016

Pelo presente aviso e em cumprimento à Lei nº 8.666/93 e suas alterações, a Comissão Permanente de Licitação da Prefeitura Municipal de Beberibe comunica aos interessados que realizará no dia 29/03/2016, às 10hs, na Rua João Tomaz Ferreira, nº. 42, Centro, Beberibe, Ceará, a Concorrência Pública nº. 03.29.01/2016 para a contratação de serviços de engenharia para pavimentação em pedra tosca em diversas ruas das Localidades de Juazeiro e Palmeira no Município de Beberibe/CE. Edital e demais informações poderão ser adquiridas no endereço supramencionado, de segunda a sexta-feira, de 08h às 12h. Beberibe/CE, 22 de fevereiro de 2016. Maria Edcarla Freitas Santos – Presidente da Comissão Permanente da Prefeitura Municipal de Beberibe.

PREFEITURA MUNICIPAL DE BEBERIBE

Publicado por afixação dia ____ de ____ de ____
no átrio da Prefeitura, nos termos recomendados
pelo Superior Tribunal de Justiça - STJ, na decisão
proferida no Recurso Especial nº 105.232
(06/0056484-5)/CE 1ª turma.

Internacional

APÓS 14 ANOS

Obama lança plano para fechar Guantánamo

Em nome da segurança nacional, presidente defende transferência de detentos para prisões dentro dos EUA

Washington. O presidente dos EUA, Barack Obama, defendeu, ontem, o fechamento da prisão americana na Baía de Guantánamo, em Cuba, reiterando o argumento de que o centro de detenção ameaça a segurança nacional americana.

"Trata-se de encerrar um capítulo em nossa história e refletir as lições que aprendemos desde o 11 de Setembro e que devem guiar nosso país no futuro", declarou Obama na Casa Branca.

Em seu mais recente esforço para cumprir a promessa de campanha de 2008 de fechar o controverso centro prisional, o líder americano anunciou que seu governo criou uma nova proposta de fechamento da prisão no Congresso.

"Não quero passar esse problema para o próximo presidente, quem quer que seja. Vamos deixar isso continuar por mais 15 anos", indagou, em pronunciamento na Casa Branca.

"Antes dessa instalação abertam-se o conflito e os conflitos. Há muita coisa por trás do mundo. Há a vista como uma marcha em nossos territórios muito mais do que respirar os pulmões mais altos da vida".

Objetivo é persuadir os legisladores americanos a permitir que o Departamento de Defesa transfira cerca de 60 detentos para prisões dentro dos EUA.

Para a transferência, o plano considera 13 diferentes locais nos Estados Unidos. Destes, sete são prisões já existentes - quatro no Colorado, duas no Kansas e uma na Carolina do Sul. Os outros seis seriam bases navais a serem transformadas em centros de detenção.

A Colorado State Penitentiary II, também conhecida como Central Correctional Facility, em Canon City, seria, na avaliação das autoridades americanas, a mais adequada a receber os detidos prisioneiros "tipicamente perigosos", que os EUA consideram que não podem ser transferidos. Os custos para a construção e

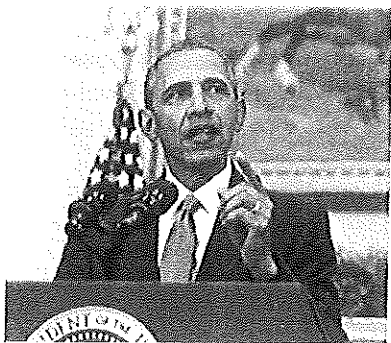

Desde a campanha de 2008, Obama prometeu fechar Guantánamo, que ele afirma ser central na sua visão de um novo americano forte

TIQUE POR DENTRO

Prisão foi inaugurada após 11 de Setembro

O centro de detenção de Guantánamo foi inaugurado em janeiro de 2002 em uma base naval dos Estados Unidos da costa sudeste da ilha de Cuba. A área de 117 mil metros quadrados (49 mil de terra) foi cedida por Cuba aos Estados Unidos em 1993, como forma de agradecer ao país por apoiar a guerra contra o terrorismo. O projeto era tão secreto, que chegou a ser descoberto apenas em 11 de Setembro, quando os Estados Unidos começaram a transferir presos para a prisão.

Adaptação dos espaços para receber os detentos custaria entre US\$ 200 milhões e US\$ 475 milhões. No entanto, só em reformas em Guantánamo, se o centro seguir sendo usado, os EUA gastariam US\$ 225 milhões.

Os custos de operação estimados nos Estados Unidos também seriam significativamente menores: entre US\$ 265 milhões e US\$ 305 milhões por ano. Em

Guantánamo, o valor gasto para manter a prisão fundado em é de US\$ 445 milhões por ano. Foi a causa da polêmica em custos operacionais, as autoridades dizem que os EUA compensaria nos custos fixos de construção em três a cinco anos.

Há atualmente 91 detentos em Guantánamo. Destes, até 56 poderiam ser enviados aos EUA, se a prisão for fechada neste ano. Os outros 35 tiveram uma transferência proposta e podem ser enviados aos outros países.

O fechamento do centro teve seu pico em 2013, quando Guantánamo detinha 660 pessoas. Há 245 quando Obama assumiu a Presidência, em 2009.

Seu surpresa, o projeto imediatamente passou por mudanças no campo republicano.

"Sua proposta carece de detalhes cruciais, exigidos por lei, tais como o custo exato e a localização de um novo centro de detenção", criticou Paul Ryan, presidente republicano da Câmara dos Representantes.

O senador republicano John McCain também lançou um projeto "vago", mas anunciou que sua comissão realizaria audiências para ouvir as propostas.

Algumas organizações de direitos humanos também alertaram para a tentativa de perpetuar em solo americano um sistema de detenção indefinido.

SINA Governo aceita acordo de cessar-fogo O governo sírio anunciou um acordo de cessar-fogo com o Exército Sírio Livre, de um cessar-fogo no país, mas disse que os combates continuariam nos territórios controlados pelo Estado Islâmico, excluídos do acordo.	EMBARCAÇÃO DE ABRIGO Europa recebeu mais de 100 mil imigrantes Mais de 100 mil imigrantes e refugiados chegaram à Europa em março de 2016, anunciou o Centro Europeu de Informação e Ajuda para os Migrantes (CEAM).	SECRETÁRIO DA CIA EUA espionaram Ban Ki-moon As espionagens das EUA às atividades de Ban Ki-moon foram reveladas em um relatório publicado no site de notícias da rede de notícias da CIA, o Washington Post, em março de 2016.
--	--	---

PÓS-GRADUAÇÃO 2016.1

FAZ

ESPECIALIZAÇÃO

DIREITO PROCESSUAL

BASEADO NO NOVO CÓDIGO DE PROCESSO CIVIL

Início em 4 de março

INFORMAÇÕES E INSCRIÇÕES
4006-7613 / 4006-7665
fazedu.br/posgraduacao

PROPOSTA DE LICITAÇÃO Nº 001/2016
OBJETO: AQUISIÇÃO DE MATERIAIS DE CONSUMO PARA O MUNICÍPIO DE SÃO PAULO - SP.

PROPOSTA DE LICITAÇÃO Nº 002/2016
OBJETO: AQUISIÇÃO DE MATERIAIS DE CONSUMO PARA O MUNICÍPIO DE SÃO PAULO - SP.

PROPOSTA DE LICITAÇÃO Nº 003/2016
OBJETO: AQUISIÇÃO DE MATERIAIS DE CONSUMO PARA O MUNICÍPIO DE SÃO PAULO - SP.

PROPOSTA DE LICITAÇÃO Nº 004/2016
OBJETO: AQUISIÇÃO DE MATERIAIS DE CONSUMO PARA O MUNICÍPIO DE SÃO PAULO - SP.

PROPOSTA DE LICITAÇÃO Nº 005/2016
OBJETO: AQUISIÇÃO DE MATERIAIS DE CONSUMO PARA O MUNICÍPIO DE SÃO PAULO - SP.

PROPOSTA DE LICITAÇÃO Nº 006/2016
OBJETO: AQUISIÇÃO DE MATERIAIS DE CONSUMO PARA O MUNICÍPIO DE SÃO PAULO - SP.

PROPOSTA DE LICITAÇÃO Nº 007/2016
OBJETO: AQUISIÇÃO DE MATERIAIS DE CONSUMO PARA O MUNICÍPIO DE SÃO PAULO - SP.

PROPOSTA DE LICITAÇÃO Nº 008/2016
OBJETO: AQUISIÇÃO DE MATERIAIS DE CONSUMO PARA O MUNICÍPIO DE SÃO PAULO - SP.

PROPOSTA DE LICITAÇÃO Nº 009/2016
OBJETO: AQUISIÇÃO DE MATERIAIS DE CONSUMO PARA O MUNICÍPIO DE SÃO PAULO - SP.

PROPOSTA DE LICITAÇÃO Nº 010/2016
OBJETO: AQUISIÇÃO DE MATERIAIS DE CONSUMO PARA O MUNICÍPIO DE SÃO PAULO - SP.

BRASIL
Companhia Brasileira de Energia
RETIIFICAÇÃO DA RENOVACÃO DA LICENÇA DE OPERAÇÃO Nº 339/2003





PREGÃO PRESENCIAL Nº 1/2016

A Prefeitura da PM de Una/BÁ realizará o pregão na sede da PM, em 09/02/2016 às 13h, para CONTRATAÇÃO DE EMPRESA PARA PRESTAÇÃO DE SERVIÇOS DE MÃO DE OBRA E LOCAÇÃO DE VEÍCULOS E MAQUINAS VISANDO A LIMPEZA URBANA COM COLETA, TRANSPORTE E DISPOSIÇÃO FINAL DE RESÍDUOS SÓLIDOS

BRUNA VIEIRA RODRIGUES
PREFEITURA MUNICIPAL DE VITÓRIA DA CONQUISTA
SECRETARIA DE ADMINISTRAÇÃO

AVISO DE RETIFICAÇÃO
PREGÃO ELETRÔNICO SRP Nº 2/2016 SMS

O Município de Vitória da Conquista - Bahia, por intermédio da Secretaria Municipal de Saúde - SMS, torna público a todos os interessados a retificação do Edital referente ao ANEXO IV (Lote 01 e 02, ora publicado no Diário Oficial da União, seção 03, nº 108, quinta-feira, 07 de janeiro de 2016, onde lê-se: R\$ 53.246,02 (Cinquenta e cinco mil duzentos e quarenta e seis reais e dois centavos). Lê-se: R\$ 77.924,71 (Setenta e sete mil novecentos e vinte e quatro reais e setenta e um centavos). Vitória da Conquista, 22 de fevereiro de 2016. Informações: Zilvânia Pereira dos Santos - Pregoeira. Fone: (77) 3429-7412 / 3429-7410

MÁRCIA VIVIANE DE ARAÚJO SAMPAIO
ESTADO DO CEARÁ
PREFEITURA MUNICIPAL DE ALTANEIRA

AVISO DE LICITAÇÃO
PREGÃO Nº 2016.02.23.2

A Pregoeira Oficial do Município de Altaneira, Estado do Ceará, no uso de suas atribuições, torna público, para conhecimento dos interessados que está realizando, na sede da Prefeitura, o certame licitatório na modalidade Pregão Nº 2016.02.23.2, do tipo presencial, cujo objeto é a aquisição de equipamentos e materiais permanentes, destinados à estruturação da Rede de Serviços de Atenção Básica de Saúde do Município de Altaneira/CE, conforme especificações contidas no Edital Convocatório e seus anexos, com o recebimento dos envelopes contendo as propostas de preços e a documentação de habilitação marcado para o dia 08 de março de 2016, às 11:00 (onze) horas. Maiores informações e entrega do Edital na sede da Comissão de Licitação, sito à Rua Furtado Leite, nº 272, Centro, Altaneira/CE, no horário de 08:00 às 12:00 horas. Informações poderão ser obtidas ainda através do telefone: (88) 3518-1185.

Altaneira-CE, 23 de fevereiro de 2016.
ELIOEUBA DUARTE DA SILVA

PREFEITURA MUNICIPAL DE AQUIRAZ

AVISO DE LICITAÇÃO
PREGÃO PRESENCIAL Nº 2016.02.22.601

O Município de Aquiraz-CE, através de seu Pregoeiro comunica aos interessados que no dia 08 de março de 2016, às 09h, dará início ao Pregão Presencial Nº 2016.02.22.601 - Relacionamento, que tem como OBJETO: Aquisição de Gêneros Alimentícios da Alimentação Escolar, visando à execução dos Programas: PNAE, PNAE, PNAE, EJA, QUILOMBOLAS, Mais Educação e Alimentação Especial. Informações de 08h às 12h, na Travessa José Lage Viana, Nº 118, Centro.

Aquiraz-CE, 23 de fevereiro de 2016.
RAIMUNDO ALEX BARROSO FERREIRA

PREFEITURA MUNICIPAL DE BATURITÉ

AVISO DE LICITAÇÃO
PREGÃO PRESENCIAL Nº PP-011/2016

O Pregoeiro Oficial de Baturité/CE, torna público para conhecimento dos interessados que realizará no dia 09 de março de 2016, às 10h00min, na sala da Comissão Permanente de Licitação e Pregão, localizada à Travessa 14 de Abril, s/nº - Centro, Baturité/CE, a sessão credenciamento, abertura, formulação de lances, e julgamento das propostas de preços e documentos de habilitação referentes ao PREGÃO PRESENCIAL Nº PP-010/2016, cujo objeto é a Aquisição de Medicamentos e Material Médico, Hospitalar e Odontológico, de responsabilidade da Secretaria de Saúde, do Município de Baturité/CE. A documentação do Edital e seus anexos, poderá ser adquirida junto a Comissão de Pregão, a partir da publicação deste aviso, de segunda à sexta-feira no horário de 08h às 12h.

Baturité-CE, 23 de fevereiro de 2016.
JOSÉ ESTELITA DE AQUINO FILHO

PREFEITURA MUNICIPAL DE BEBERIBE

EXTRATO DE CONTRATO

Concorrência Pública Nº 11.05.01/2015
Contratante: PREFEITURA MUNICIPAL DE BEBERIBE, através da Secretaria de Infraestrutura; Contratada: AGAPE CONSTRUÇÕES & INCORPORAÇÃO LTDA - EPP; Objeto: contratação de serviços de engenharia para pavimentação em pedra tosca em diversas ruas dos Distritos de Sucatinga e Patujuru no Município de Beberibe/CE, conforme Contrato de Repasse nº 803061/2014 (CEFAPMB). Prazo de Execução: 90 (noventa) dias, contados a partir da data da assinatura, podendo ser prorrogado a critério da Administração Pública; Valor Global: R\$ 311.136,21 (trezentos e onze mil cento e trinta e seis reais e vinte e um centavos); pagas em conformidade com o Contrato Original - Dotação Orçamentária: 1301.15.151.6025.1.041 - 4.450.51.00, Fundamentação: Lei Nº 8.665/93, com suas alterações e CONCORRÊNCIA PÚBLICA Nº 11.05.01/2015 e Contrato nº 20160173; Data da Assinatura: 15/02/2016; SIGNATÁRIOS: João Vicente Ferreira de Almeida Coelho - Secretário Municipal de Infraestrutura e o Sr. Marcelo Franklin Godina.

AVISO DE HOMOLOGAÇÃO
CONCORRÊNCIA Nº 11.05.01/2015

Torna público através do Exmo. Sr. João Vicente Ferreira de Almeida Coelho, Secretário Municipal de Infraestrutura, a homologação do Procedimento Licitatório CONCORRÊNCIA PÚBLICA Nº 11.05.01/2015, cujo objeto consistiu na contratação de serviços de engenharia para pavimentação em pedra tosca em diversas ruas dos Distritos de Sucatinga e Patujuru no Município de Beberibe/CE, viabilizadas conforme dispositivos legais - contratos de repasse nº 803061/2014 (CEFAPMB), finasdo com a União, por intermédio da Ministério das Cidades, representados pela Caixa Econômica Federal, agregados nos recursos municipais a serem aplicados na execução da obra. Empresa vencedora: AGAPE CONSTRUÇÕES & INCORPORAÇÃO LTDA - EPP. Valor Global: R\$ 311.136,21 (trezentos e onze mil cento e trinta e seis reais e vinte e um centavos). PML.

JOÃO VICENTE FERREIRA DE ARRUDA
COELHO
Secretário Municipal de Infraestrutura

AVISO DE LICITAÇÃO
CONCORRÊNCIA Nº 3.29.01/2016

Pelo presente aviso e em cumprimento à Lei nº 8.665/93 e suas alterações, a Comissão Permanente de Licitação da Prefeitura Municipal de Beberibe comunica aos interessados que realizará no dia 29/02/2016, às 10h, na Rua João Tomaz Ferreira, nº 42, Centro, Beberibe/CE, a Concorrência Pública nº. 03.29.01/2016 para a contratação de serviços de engenharia para pavimentação em pedra tosca em diversas ruas das Localidades de Juazeiro e Palmeira no Município. Edital e demais informações poderão ser adquiridas no endereço supramencionado, de segunda a sexta-feira, das 08h às 12h.

MARIA ECARLA FREITAS SANTOS
Presidente da CPL

PREFEITURA MUNICIPAL DE BOA VIAGEM

AVISO DE CHAMADA PÚBLICA Nº 2/2016 - SME

O município de Boa Viagem, através da Secretaria de Educação, torna público aos interessados que no dia 10 de março de 2016, às 08:30 horas, realizará chamada pública para aquisição de gêneros alimentícios da Agricultura Familiar e do Empreendedor Familiar Rural, destinado ao atendimento ao Programa Nacional de Alimentação Escolar. Os Grupos Formas Informais deverão apresentar a documentação para habilitação e Projeto de Venda até o dia 10/03/2016, às 08:30 horas, na Secretaria de Agricultura da Prefeitura de Boa Viagem, com sede à Praça Monsenhor José Cândido

Boa Viagem-CE, 23 de fevereiro de 2016.
LUCIRENE CASTELO BRANCO DE ARAUJO
Secretária de Educação

PREFEITURA MUNICIPAL DE BREJO SANTO

AVISO DE LICITAÇÃO
PREGÃO PRESENCIAL Nº. PP-02.23.601/2016-SE/UDC

Objeto: aquisição de aparelhos de ar condicionado do tipo split, para atender às necessidades de 01 (uma) escola de ensino fundamental de 12 (doze) salas Paulo MEC, de responsabilidade da Secretaria da Educação Básica deste Município, conforme especificações técnicas constantes no Termo de Referência. Tipo: Menor Preço Global. O Pregoeiro Oficial de PMS comunica aos interessados que no dia 08 de março de 2016, às 08h00m, na Sala da Comissão, situada na Rua José Matias Sampaio, nº 234, Centro, Brejo Santo, Ceará, estará recebendo os envelopes contendo as Propostas de Preços e as Documentações de Habilitação dos interessados. Informações ou aquisição do edital no endereço acima e/ou através do fone (84) 3531-1012, das 08h.00m às 12h.00m. e/ou ainda pelo endereço eletrônico: www.tam.gov.br

Brejo Santo-CE, 23 de fevereiro de 2016.
FRITON GEORGE SALES BERNARDO
Pregoeiro

PREFEITURA MUNICIPAL DE CARNAUBAL

AVISO DE LICITAÇÃO
PREGÃO PRESENCIAL PP-1802.02/2016

A Secretaria de Educação da PMC torna público o Pregão Presencial PP-1802.02/2016, referente à aquisição de gêneros alimentícios destinados à merenda escolar dos Alunos da Rede Pública de Ensino do Município de Carnaubal, marcada para o dia 07 de Março de 2016, na sede da PMC, localizada na Rua Presidente Médice, S/N, às 14h00m. Para aquisição de cópias do edital, os interessados deverão dirigir-se a sede da PMC no período de 08h:00min às 14h:00min de cada dia expediente normal a partir da data da publicação deste aviso ou acessar o endereço eletrônico: http://www.tam.ce.gov.br/licitacoes

Carnaubal-CE, 23 de fevereiro de 2016.
ADRIANA PASSOS DE LIMA
Pregoeira

PREFEITURA MUNICIPAL DE CEDRO

EXTRATO DE CONTRATO Nº 2101.01/2016-02

Pregão Presencial Nº 1211.01/2015-02. O Município de Cedro/CE, através da Secretaria de Saúde torna público o Extrato do Contrato decorrente do Pregão Presencial Nº 1211.01/2015-02, cujo objeto é a aquisição de material de artesanato para atender às necessidades do CAPS. Junto a Secretaria de Saúde do Município do Cedro/CE. Contratante: Secretaria de Saúde. Contratada: EDUCIA - Consultoria Planejamento em Processos Educacionais e Serviços LTDA - ME (EDUCA - Serviços), CNPJ nº 11.461.590/0001-76, representada por Vicente Alves Costa, sócio, CPF nº 495.878.893-01. Valor Global do Contrato: Lot 1 - R\$ 20.000,00 (Vinte mil reais). Da Vigência: Até 31 de dezembro de 2016. Ordenadora de Despesas: Sayonara Moura de Oliveira Cidade - Secretária de Saúde. Cedro-CE, 01 de fevereiro de 2016. Francisco Antônio Viana Correia Costa - Presidente da CPL.

EXTRATO DE CONTRATO Nº 2101.02/2016-02

Pregão Presencial Nº 1311.01/2015-02. O Município de Cedro/CE, através da Secretaria de Saúde torna público Extrato do Contrato decorrente do Pregão Presencial Nº 1311.01/2015-02, cujo objeto é a contratação de pessoa jurídica apta a organizar oficina de pintura artística e aquisição de câmeras e impressoras gráficas destinadas ao Programa Casa de Pintura Dúlio e tu para pacientes do CAP S, junto à Secretaria de Saúde do Município de Cedro/CE. Contratante: Secretaria de Saúde. Contratada: EDUCIA - Consultoria Planejamento em Processos Educacionais e Serviços LTDA - ME (EDUCA - Serviços), CNPJ nº 11.461.590/0001-76, representada por Vicente Alves Costa, sócio, CPF nº 495.878.893-01. Valor Global do Contrato: Lote I - R\$ 19.999,00 (Dezenove mil novecentos e noventa e nove reais). Lote II - R\$ 1.320,00 (um mil trezentos e vinte reais) e Lote III - R\$ 9.750,00 (nove mil setecentos e cinquenta reais). Da Vigência: Até 31 de dezembro de 2016. Ordenadora de Despesas: Sayonara Moura de Oliveira Cidade - Secretária de Saúde. Cedro-CE, 01 de fevereiro de 2016. Francisco Antônio Viana Correia Costa - Presidente da CPL.

EXTRATO DE CONTRATO Nº 2901.01/2016-01

Pregão Presencial Nº 1512.01/2015-01. O Município de Cedro/CE, através da Secretaria de Educação torna público o Extrato do Contrato decorrente do Pregão Presencial Nº 1512.01/2015-01, cujo objeto é a contratação de pessoa jurídica para prestação dos serviços de formação de professores do ensino fundamental, com produção do material didático - pedagógico junto à Secretaria de Educação do Município de Cedro/CE. Contratante: Secretaria de Educação. Contratada: LYCEUM - Consultoria Educacional LTDA, com endereço na Rua Coronel Mont'Alvares, Nº 455 - Sala 4, Bairro Centro, em Sobral, Estado do Ceará, inscrita no CNPJ sob o nº 10.616.854/0601-01, representada por seu sócio o Sr. Juan Edson de Oliveira, CPF nº 233.878.823.00. Valor Global do Contrato: R\$ 183.093,00 (cento e oitenta e três mil e noventa e três reais). Da Vigência: Até 31 de dezembro de 2016. Ordenadora de Despesas: Francisca Esterandina Bezerra - Secretária de Educação. Cedro-CE, 01 de fevereiro de 2016. Francisco Antônio Viana Correia Costa - Presidente da CPL.

PREFEITURA MUNICIPAL DE COREAÚ

AVISOS DE LICITAÇÃO
PREGÃO PRESENCIAL Nº 6190201/2016

Data de Abertura: 10/03/2016, às 08:30h. Objeto: Aquisição de Gêneros Alimentícios destinados às diversas secretarias. Valor do Edital: R\$ 20,00. Informações: Comissão de Licitação, Av. Dom José, nº 55, Centro. Fone: (88) 3643-1154, de 08 às 14h. Domingos Teles Cavalcante Filho - Respeitosamente e de Agricultura e Meio Ambiente.

Coreaú-CE, 19 de fevereiro de 2016.

PREGÃO PRESENCIAL Nº 6260101/2016

Data de Abertura: 10/03/2016, às 10:30h. Objeto: Serviços para manutenção de Refeições, Lanches, Coffee Break e Buffets destinados às secretarias diversas. Valor do Edital: R\$ 20,00. Informações: Comissão de Licitação, Av. Dom José, nº 55, Centro. Fone: (88) 3643-1154, de 08 às 14h. Edmundo Monte Coelho Neto, Sônia Cristina Fernandes Liohares, Domingos Teles Cavalcante Filho, Antônio Ra-

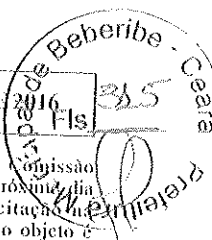

Prefeitura de Quixeramobim/CE - Aviso de Licitação - Pregão Presencial Nº 15.008/2016. O Pregoeiro do Município torna público para conhecimento dos interessados que, no próximo dia 08/03/2016 às 08:30h, na sede da Comissão de Licitações, localizada à Rua Monsenhor Salviano Pinto, 707, Centro, Quixeramobim-CE, estará realizando licitação, cujo objeto: registro de preços para futuras e eventuais aquisições de água e gás, para atender as necessidades da secretaria de assistência e desenvolvimento social e do fundo municipal de assistência social, tudo conforme especificações contidas no Termo de Referência constante dos Anexos do Edital, o qual se encontra disponível no endereço acima, no horário de 08:00h às 14:00h. José Ivan de Paiva Júnior.

*** **

Estado do Ceará - Prefeitura Municipal de Tururu. A Prefeitura de Tururu, torna público o Extrato do 1º Aditivo Contratual resultante da Tomada de Preços nº 006/2014-PMT. Fundamentação: Art. 57, inciso II da Lei nº 8.666/93. Objeto: prestação dos serviços de assessoria e consultoria jurídica destinados a atender as necessidades das Secretarias do Município de Tururu. Dol. Orçamentária: 0201.04.122.0007.2.002. Elemento de Despesas: 3.3.90.36.00. Vigência: 31.12.2016. Assinatura: 30.12.2015. Contratado: Paulo Vitor Rodrigues Bezerra. Valor R\$: 28.800,00 (vinte e oito mil e oitocentos reais). Assina p/ Contratado: Paulo Vitor R. Bezerra. Assina p/ Contratante: Raimundo Nonato B. Bonfim. Tururu/CE, 30 de dezembro de 2015. À Comissão

*** **

Estado do Ceará - Prefeitura Municipal de Aracati. O Município de Aracati torna público o Extrato do 1º Aditivo de Prazo aos Contratos Nº 0110.01/2014-PMA; 0110.02/2014-PMA; 0110.03/2014-PMA; 0110.04/2014-PMA; Objeto: Contratação de empresa especializada na área de consultoria e assessoria jurídica para atender as necessidades do Município de Aracati-Ceará; Contratada: Vicentino, Bonfim Esmeraldo e Braga Advogados Associados. Fundamentação Legal: inciso II do Art. 57 da Lei nº 8.666/93 e alterações posteriores; Vigência período de 1º de janeiro de 2016 até 31 de março de 2016. Ordenadores de Despesas: Francisco Raphael Santos Pinheiro, Jozildes Vieira Lima, Silvano Ferreira de Sena e Eline Gomes de Oliveira Costa.

*** **

Estado do Ceará - Prefeitura Municipal de Aracati. O Município de Aracati torna público o Extrato do 2º Aditivo de Prazo aos Contratos Nº 0207.01/2014-PMA; 0207.02/2014-PMA; 0207.03/2014-PMA; 0207.04/2014-PMA; Objeto: Contratação de prestação de serviços especializados de contabilidade na execução financeira e patrimonial junto ao Município de Aracati - Ceará; Contratada: RH & Assessoria Contabil LTDA. Fundamentação Legal: inciso II do Art. 57 da Lei nº 8.666/93 e alterações posteriores; Vigência período de 1º de janeiro de 2016 até 31 de dezembro de 2016. Ordenadores de Despesas: Francisco Raphael Santos Pinheiro, Jozildes Vieira Lima, Silvano Ferreira de Sena e Eline Gomes de Oliveira Costa.

*** **

Estado do Ceará - Prefeitura Municipal de Aracati. O Município de Aracati torna público o Extrato do 2º Aditivo de Prazo aos Contratos Nº 0501.01/2015-PMA; 0501.02/2015-PMA; 0501.03/2015-PMA; 0501.04/2015-PMA; Objeto: Contratação de prestação de serviços de publicidades legal em jornais de grande circulação Estadual, Diário Oficial do Estado e Diário Oficial da União de Interesse do Município de Aracati - Ceará; Contratada: Hadelita Nogueira Vieira - BIRELLI. Fundamentação Legal: inciso II do Art. 57 da Lei nº 8.666/93 e alterações posteriores; Vigência período de 1º de janeiro de 2016 até 31 de dezembro de 2016. Ordenadores de Despesas: Francisco Raphael Santos Pinheiro, Jozildes Vieira Lima, Silvano Ferreira de Sena e Eline Gomes de Oliveira Costa.

*** **

Pelo presente aviso e em cumprimento à Lei nº 8.666/93 e suas alterações, a Comissão Permanente de Licitação da Prefeitura Municipal de Beberibe comunica aos interessados que realizará no dia 29/03/2016, às 10hs, na Rua João Tomaz Ferreira, nº. 42, Centro, Beberibe/CE, a Concorrência Pública nº. 03.29.01/2016 para a contratação de serviços de engenharia para pavimentação em pedra tosca em diversas ruas das Localidades de Juazeiro e Palmeira no Município. Edital e demais informações poderão ser adquiridas no endereço supramencionado, de segunda a sexta-feira, de 08h às 12h. Maria Eduarda Freitas Santos - Presidente da CPL.

*** **

Estado do Ceará - Prefeitura de Tejuococa - Aviso de Retificação. A comissão de licitação de Tejuococa torna público que o processo na modalidade Pregão Presencial sob nº 2016.02.19.02-ADM, cujo objeto é a prestação de serviços de assessoria ao departamento pessoal na elaboração de GFIPS, RAIS, FGTS e emissão de todas as certidões negativas do Município de Tejuococa, na segunda linha onde lê: 03 de Março de 2016, leia-se: 04 de Março de 2016. Informações : (085) 3323-1287, Horário de 08:00 às 12:00hs. Tejuococa, 24 de Fevereiro de 2016. Tatiane Camelo Gomes - Pregoeira.

Estado do Ceará - Prefeitura Municipal de Fortim. A Comissão Permanente de Licitação comunica aos interessados que no próximo dia 08 de Março de 2016, às 13h30min, estará abrindo licitação na modalidade Pregão Presencial Nº 2302.02/2016-SME, cujo objeto é aquisição de 02 (dois) veículos tipo ônibus para atender as necessidades da Secretaria de Educação, Juventude, Desporto e Lazer, conforme especificações em anexo. O edital completo estará à disposição nos dias úteis após esta publicação no horário de 08h00min às 12h00min no endereço da Prefeitura à Rua Joaquim Crisostomo, nº 962 - Centro. Fortim - CE, 23 de Fevereiro de 2016. Pregoeira do Município de Fortim - Nataniel G. Rodrigues.

*** **

Estado do Ceará - Prefeitura Municipal de Tauá - Secretaria da Cultura e Turismo. O Município de Tauá, por meio de sua Pregoeira, torna público aos interessados que no dia 08 de março de 2016, às 14h30min, realizará licitação na modalidade Pregão Presencial Nº 2302.01/2016-SECULT, cujo objeto é Contratação de atrações artísticas, destinadas à realização do Festival de Poesia, Cordel e Desafio, no município de Tauá-CE. Referido Edital poderá ser adquirido no Setor de Licitações, na Rua Valdira Alexandrino, 393, José Ozimo, Tauá - CE e consultado através do portal do TCM-CE: http://www.tcm.ce.gov.br/licitacoes/index.php/licitacao/por_municipios. Tauá-CE, 23 de fevereiro de 2016. Sheila Teles de Aguiar.

*** **

Estado do Ceará - Prefeitura Municipal de Graça - Aviso de Licitação - Pregão Presencial Nº. 2402.01/2016. O Pregoeiro da Prefeitura Municipal de Graça/CE torna público para conhecimento dos interessados que, no próximo dia 08 de Março de 2016 às 09:00h, na sede da Comissão de Pregões da Prefeitura Municipal de Graça/CE, localizada na Av. José Cândido de Carvalho, S/N, Centro, Graça/CE, estará realizando licitação, na modalidade Pregão Presencial, cujo objeto é a Aquisição de Água Mineral e Gás Liquefeito de Petróleo (GLP), de interesse das Unidades Gestoras do Município de Graça. O Edital encontra-se disponível no endereço acima, no horário de 08:00h às 12:00h. Graça/CE, 24 de Fevereiro de 2016. O Pregoeiro.

*** **

Estado do Ceará - Prefeitura Municipal de Novo Oriente. A Comissão de licitação torna público que no próximo dia 08 de Março de 2016 às 12:30 horas, estará abrindo licitação na modalidade Pregão Presencial Nº ISPP003/16, cujo objeto é Prestação de Serviços de manutenção preventiva/corretiva em computadores, notebooks, impressoras, recargas de cartões de Secretaria de Inclusão Social e Programas. Novo Oriente/CE, 24 de fevereiro de 2016. Neia Araujo de Souza - Presidente da CPL.

*** **

Estado do Ceará - Prefeitura Municipal de Itaitinga - Aviso Abertura das Propostas - Tomada de Preço Nº 2101.01/2016 TP. Objeto: Execução de obra de pavimentação em pedra tosca em diversas ruas no bairro Caracanga no Município de Itaitinga/CE. A Comissão Permanente de Licitação comunica aos interessados Habilitados e a quem interessar que dia 25.02.2016, às 11:00h estarão abrindo as Propostas de Preços da licitação supra. Itaitinga - Ce, 24 de fevereiro de 2016. Maria Leoney Miranda Serpa - Presidente da CPL.

*** **

Estado do Ceará - Prefeitura Municipal de Itaitinga - Aviso Abertura das Propostas - Tomada de Preços Nº 2201.01/2016-TP. Objeto: Contratação de empresa para recuperação de pavimentação no município de Itaitinga/CE. A Comissão Permanente de Licitação comunica aos interessados Habilitados e a quem interessar que dia 25.02.2016, às 09:00h estarão abrindo as Propostas de Preços da licitação supra. Itaitinga - Ce, 24 de fevereiro de 2016. Maria Leoney Miranda Serpa - Presidente da CPL.

*** **

DESTINADO(A)