



Prefeitura de  
**Beberibe**  
Beberibe, cidade feliz.

## RELATÓRIO ANALÍTICO - COMPOSIÇÕES AUXILIARES

|                   |   |                         |                         |
|-------------------|---|-------------------------|-------------------------|
| <b>OBRA:</b>      | REFORMA DE PRAÇA DE LAZER NA LOCALIDADE DE CORREGO DO SAL | <b>DATA:</b> 28/06/2023 | <b>BDI:</b> 25,00%      |
| <b>DESCRIÇÃO:</b> | ORÇAMENTO BÁSICO  | <b>FONTE</b>            | <b>VERSÃO</b>           |
| <b>LOCAL:</b>     | CORREGO DO SAL - PARIPUEIRA - BEBERIBE - CE               | SEINFRA                 | 027.1 COM DESONERAÇÃO   |
|                   |   | SINAPI                  | 2023/04 COM DESONERAÇÃO |
|                   |   | Composição              | PRÓPRIA                 |
|                   |   | <b>HORA</b>             | <b>MES</b>              |
|                   |   | 83,85%                  | 47,76%                  |
|                   |   | 84,44%                  | 47,48%                  |
|                   |   | 0,00%                   | 0,00%                   |
|                   |   | <b>REF.</b>             |                         |
|                   |   | 05/2021                 |                         |
|                   |   | 05/2023                 |                         |

|                        |  |        |   |            |       |      |
|------------------------|--|--------|---|------------|-------|------|
| 00010481               | VERNIZ MARÍTIMO PREMIUM PARA MADEIRA, COM FILTRO SOLAR, BRILHANTE. USO INTERNO E EXTERNO | SINAPI | L | 0,18040000 | 36,08 | 6,50 |
| <b>TOTAL Material:</b> |  |        |   |            |       | 7,01 |

| Mão de Obra com Encargos Complementares               | FONTE                              | UNID   | COEFICIENTE | PREÇO UNITÁRIO | TOTAL |              |
|---|------------------------------------|--------|-------------|----------------|-------|--------------|
| 88310   | PINTOR COM ENCARGOS COMPLEMENTARES | SINAPI | H           | 0,47180000     | 24,71 | 11,65        |
| <b>TOTAL Mão de Obra com Encargos Complementares:</b> |                                    |        |             |                |       | 11,65        |
| <b>VALOR:</b>   |                                    |        |             |                |       | <b>18,66</b> |

### 10682 - BETONEIRA ELÉTRICA 580L (CHP) (H)

| Material               | FONTE                                 | UNID    | COEFICIENTE | PREÇO UNITÁRIO | TOTAL   |              |
|------------------------|---------------------------------------|---------|-------------|----------------|---------|--------------|
| 12714                  | MAO DE OBRA DE OPERAÇÃO BET.ELET.580L | SEINFRA | H           | 1,00000000     | 18,7400 | 18,7400      |
| 12701                  | DEPRECIÇÃO                            | SEINFRA | H           | 2,26540000     | 1,0000  | 2,2654       |
| 12702                  | JUROS                                 | SEINFRA | H           | 0,11300000     | 1,0000  | 0,1130       |
| 12703                  | MANUTENÇÃO                            | SEINFRA | H           | 1,19230000     | 1,0000  | 1,1923       |
| <b>TOTAL Material:</b> |                                       |         |             |                |         | 22,3107      |
| <b>VALOR:</b>          |                                       |         |             |                |         | <b>22,31</b> |

### C3037 - REBOCO C/ ARGAMASSA DE CIMENTO E AREIA PENEIRADA, TRAÇO 1:4 (M2)

| Mão de Obra               | FONTE                                       | UNID    | COEFICIENTE | PREÇO UNITÁRIO | TOTAL    |              |
|---------------------------|---|---------|-------------|----------------|----------|--------------|
| 12391                     | PEDREIRO                                    | SEINFRA | H           | 0,60000000     | 20,7700  | 12,4620      |
| 12543                     | SERVENTE                                    | SEINFRA | H           | 0,60000000     | 15,5500  | 9,3300       |
| <b>TOTAL Mão de Obra:</b> |   |         |             |                |          | 21,7920      |
| Serviço                   | FONTE                                       | UNID    | COEFICIENTE | PREÇO UNITÁRIO | TOTAL    |              |
| C0165                     | ARGAMASSA DE CIMENTO E AREIA PEN. TRAÇO 1:4 | SEINFRA | M3          | 0,02500000     | 791,0800 | 19,7770      |
| <b>TOTAL Serviço:</b>     |   |         |             |                |          | 19,7770      |
| <b>VALOR:</b>             |   |         |             |                |          | <b>41,57</b> |

### C0074 - ALVENARIA DE TIJOLO CERÂMICO FURADO (9x19x19)cm C/ARGAMASSA MISTA DE CAL HIDRATADA ESP=20 cm (M2)

| Material                  | FONTE                            | UNID    | COEFICIENTE | PREÇO UNITÁRIO | TOTAL   |               |
|---------------------------|----------------------------------|---------|-------------|----------------|---------|---------------|
| 10109                     | AREIA MEDIA                      | SEINFRA | M3          | 0,04130000     | 67,5000 | 2,7878        |
| 10441                     | CAL HIDRATADA                    | SEINFRA | KG          | 6,19000000     | 1,1000  | 6,8090        |
| 10805                     | CIMENTO PORTLAND                 | SEINFRA | KG          | 6,19000000     | 0,5600  | 3,4664        |
| 12081                     | TIJOLO CERÂMICO FURADO 9X19X19CM | SEINFRA | UN          | 47,00000000    | 0,6800  | 31,9600       |
| <b>TOTAL Material:</b>    |                                  |         |             |                |         | 45,0232       |
| Mão de Obra               | FONTE                            | UNID    | COEFICIENTE | PREÇO UNITÁRIO | TOTAL   |               |
| 12391                     | PEDREIRO                         | SEINFRA | H           | 1,50000000     | 20,7700 | 31,1550       |
| 12543                     | SERVENTE                         | SEINFRA | H           | 1,84000000     | 15,5500 | 28,8120       |
| <b>TOTAL Mão de Obra:</b> |                                  |         |             |                |         | 59,9670       |
| <b>VALOR:</b>             |                                  |         |             |                |         | <b>104,79</b> |

### C0165 - ARGAMASSA DE CIMENTO E AREIA PEN. TRAÇO 1:4 (M3)

| Material | FONTE | UNID | COEFICIENTE | PREÇO UNITÁRIO | TOTAL |
|----------|-------|------|-------------|----------------|-------|
|----------|-------|------|-------------|----------------|-------|



# RELATÓRIO ANALÍTICO - COMPOSIÇÕES AUXILIARES

|                   |   |                         |                         |             |            |             |
|-------------------|---|-------------------------|-------------------------|-------------|------------|-------------|
| <b>OBRA:</b>      | REFORMA DE PRAÇA DE LAZER NA LOCALIDADE DE CORREGO DO SAL | <b>DATA:</b> 26/08/2023 | <b>BDI:</b> 25,00%      |             |            |             |
| <b>DESCRIÇÃO:</b> | ORÇAMENTO BÁSICO  | <b>FONTE</b>            | <b>VERSÃO</b>           | <b>NOVA</b> | <b>MES</b> | <b>REF.</b> |
| <b>LOCAL:</b>     | CORREGO DO SAL - PARIPUEIRA - BEBERIBE - CE               | SEINFRA                 | 027.1 COM DESONERAÇÃO   | 83,85%      | 47,78%     | 05/2021     |
|                   |   | SINAPI                  | 2023/04 COM DESONERAÇÃO | 84,44%      | 47,48%     | 05/2023     |
|                   |   | Composição              | PRÓPRIA                 | 0,00%       | 0,00%      |             |

| Item                   | Material         | FONTE   | UND | QTD          | VALOR UNITÁRIO | TOTAL           |
|------------------------|------------------|---------|-----|--------------|----------------|-----------------|
| 10109                  | AREIA MEDIA      | SEINFRA | M3  | 1,21600000   | 67,5000        | 82,0800         |
| 10805                  | CIMENTO PORTLAND | SEINFRA | KG  | 365,00000000 | 0,5600         | 204,4000        |
| <b>TOTAL Material:</b> |                  |         |     |              |                | <b>286,4800</b> |

| Item                      | Mão de Obra | FONTE   | UND | QTD         | VALOR UNITÁRIO | TOTAL           |
|---------------------------|-------------|---------|-----|-------------|----------------|-----------------|
| 12543                     | SERVENTE    | SEINFRA | H   | 32,45000000 | 15,5500        | 504,5975        |
| <b>TOTAL Mão de Obra:</b> |             |         |     |             |                | <b>504,5975</b> |
| <b>VALOR:</b>             |             |         |     |             |                | <b>791,08</b>   |

## C0830 - CONCRETO CICLÓPICO FCK 15 MPa COM AGREGADO ADQUIRIDO (M3)

| Item                                    | Equipamento Custo Horário     | FONTE   | UND | QTD        | VALOR UNITÁRIO | TOTAL          |
|---|-------------------------------|---------|-----|------------|----------------|----------------|
| 10682                                   | BETONEIRA ELÉTRICA 580L (CHP) | SEINFRA | H   | 0,49980000 | 22,3108        | 11,1509        |
| <b>TOTAL Equipamento Custo Horário:</b> |                               |         |     |            |                | <b>11,1509</b> |

| Item                   | Material              | FONTE   | UND | QTD          | VALOR UNITÁRIO | TOTAL           |
|------------------------|-----------------------|---------|-----|--------------|----------------|-----------------|
| 10109                  | AREIA MEDIA           | SEINFRA | M3  | 0,64620000   | 67,5000        | 43,6185         |
| 10280                  | BRITA                 | SEINFRA | M3  | 0,58520000   | 76,1900        | 44,5864         |
| 10805                  | CIMENTO PORTLAND      | SEINFRA | KG  | 196,00000000 | 0,5600         | 109,7600        |
| 11600                  | PEDRA DE MÃO (RACHÃO) | SEINFRA | M3  | 0,40000000   | 66,0600        | 26,4240         |
| <b>TOTAL Material:</b> |                       |         |     |              |                | <b>224,3889</b> |

| Item                      | Mão de Obra | FONTE   | UND | QTD         | VALOR UNITÁRIO | TOTAL           |
|---------------------------|-------------|---------|-----|-------------|----------------|-----------------|
| 12391                     | PEDREIRO    | SEINFRA | H   | 2,00000000  | 20,7700        | 41,5400         |
| 12543                     | SERVENTE    | SEINFRA | H   | 16,00000000 | 15,5500        | 248,8000        |
| <b>TOTAL Mão de Obra:</b> |             |         |     |             |                | <b>290,3400</b> |
| <b>VALOR:</b>             |             |         |     |             |                | <b>526,88</b>   |

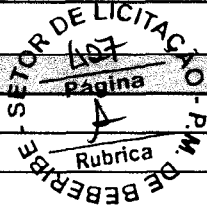

## C0839 - CONCRETO P/VIBR., FCK 13.5 MPa COM AGREGADO ADQUIRIDO (M3)

| Item                                    | Equipamento Custo Horário     | FONTE   | UND | QTD        | VALOR UNITÁRIO | TOTAL          |
|---|-------------------------------|---------|-----|------------|----------------|----------------|
| 10682                                   | BETONEIRA ELÉTRICA 580L (CHP) | SEINFRA | H   | 0,71400000 | 22,3108        | 15,9299        |
| <b>TOTAL Equipamento Custo Horário:</b> |                               |         |     |            |                | <b>15,9299</b> |

| Item                   | Material         | FONTE   | UND | QTD          | VALOR UNITÁRIO | TOTAL           |
|------------------------|------------------|---------|-----|--------------|----------------|-----------------|
| 10109                  | AREIA MEDIA      | SEINFRA | M3  | 0,89710000   | 67,5000        | 60,5543         |
| 10805                  | CIMENTO PORTLAND | SEINFRA | KG  | 282,00000000 | 0,5600         | 157,9200        |
| 11605                  | PEDRISCO         | SEINFRA | M3  | 0,83600000   | 73,9000        | 61,7804         |
| <b>TOTAL Material:</b> |                  |         |     |              |                | <b>280,2547</b> |

| Item                      | Mão de Obra | FONTE   | UND | QTD        | VALOR UNITÁRIO | TOTAL          |
|---------------------------|-------------|---------|-----|------------|----------------|----------------|
| 12543                     | SERVENTE    | SEINFRA | H   | 6,00000000 | 15,5500        | 93,3000        |
| <b>TOTAL Mão de Obra:</b> |             |         |     |            |                | <b>93,3000</b> |
| <b>VALOR:</b>             |             |         |     |            |                | <b>389,48</b>  |

## C4135 - LANÇAMENTO DE CONCRETO EM PRÉ-MOLDADO (M3)

| Item  | Equipamento Custo Horário                  | FONTE   | UND | QTD        | VALOR UNITÁRIO | TOTAL  |
|-------|--|---------|-----|------------|----------------|--------|
| 10788 | VIBRADOR DE IMERSÃO C/MOTOR ELÉTRICO (CHP) | SEINFRA | H   | 0,20000000 | 1,6367         | 0,3273 |



## RELATÓRIO ANALÍTICO - COMPOSIÇÕES AUXILIARES

|            |   |                   |                         |        |        |         |
|------------|---|-------------------|-------------------------|--------|--------|---------|
| OBRA:      | REFORMA DE PRAÇA DE LAZER NA LOCALIDADE DE CORREGO DO SAL | DATA : 26/08/2023 | BDI : 25,00%            |        |        |         |
| DESCRIÇÃO: | ORÇAMENTO BÁSICO  | SEINFRA           | 027.1 COM DESONERAÇÃO   | 83,85% | 47,76% | 05/2021 |
| LOCAL:     | CORREGO DO SAL - PARIPUEIRA - BEBERIBE - CE               | SINAPI            | 2023/04 COM DESONERAÇÃO | 84,44% | 47,48% | 05/2023 |
|            |   | Composição        | PRÓPRIA                 | 0,00%  | 0,00%  |         |

|                                  |        |
|----------------------------------|--------|
| TOTAL Equipamento Custo Horário: | 0,3273 |
|----------------------------------|--------|

| Mão de Obra    | FOONTE  | UNID | COEFICIENTE | PREÇO UNITÁRIO | TOTAL   |
|----------------|---------|------|-------------|----------------|---------|
| I2391 PEDREIRO | SEINFRA | H    | 0,80000000  | 20,7700        | 16,6160 |
| I2543 SERVENTE | SEINFRA | H    | 1,20000000  | 15,5500        | 18,6600 |

|                    |         |
|--------------------|---------|
| TOTAL Mão de Obra: | 35,2760 |
|--------------------|---------|

|        |       |
|--------|-------|
| VALOR: | 35,60 |
|--------|-------|

### I0788 - VIBRADOR DE IMERSÃO C/MOTOR ELÉTRICO (CHP) (H)

| Material         | FOONTE  | UNID | COEFICIENTE | PREÇO UNITÁRIO | TOTAL  |
|------------------|---------|------|-------------|----------------|--------|
| I2701 DEPRECIÇÃO | SEINFRA | H    | 1,03830000  | 1,0000         | 1,0383 |
| I2702 JUROS      | SEINFRA | H    | 0,05180000  | 1,0000         | 0,0518 |
| I2703 MANUTENÇÃO | SEINFRA | H    | 0,54660000  | 1,0000         | 0,5466 |

|                 |        |
|-----------------|--------|
| TOTAL Material: | 1,6366 |
|-----------------|--------|

|        |      |
|--------|------|
| VALOR: | 1,84 |
|--------|------|

### C2828 - REJUNTAMENTO C/ ARG. PRÉ-FABRICADA, JUNTA ENTRE 6mm E 10mm EM CERÂMICA, ACIMA DE 30x30 cm (900 cm²) E PORCELANATOS (PAREDE/PISO) (M2)

| Material  | FOONTE  | UNID | COEFICIENTE | PREÇO UNITÁRIO | TOTAL  |
|---|---------|------|-------------|----------------|--------|
| I0118 ARGAMASSA PRE-FABRICADA PARA REJUNTAMENTO | SEINFRA | KG   | 0,67600000  | 3,5900         | 2,4268 |

|                 |        |
|-----------------|--------|
| TOTAL Material: | 2,4268 |
|-----------------|--------|

| Mão de Obra       | FOONTE  | UNID | COEFICIENTE | PREÇO UNITÁRIO | TOTAL  |
|-------------------|---------|------|-------------|----------------|--------|
| I1328 LADRILHISTA | SEINFRA | H    | 0,20000000  | 20,7700        | 4,1540 |
| I2543 SERVENTE    | SEINFRA | H    | 0,20000000  | 15,5500        | 3,1100 |

|                    |        |
|--------------------|--------|
| TOTAL Mão de Obra: | 7,2640 |
|--------------------|--------|

|        |      |
|--------|------|
| VALOR: | 9,69 |
|--------|------|

### 72 - CURSO DE CAPACITAÇÃO PARA PINTOR (ENCARGOS COMPLEMENTARES) - HORISTA (H)

| Mão de Obra               | FOONTE | UNID | COEFICIENTE | PREÇO UNITÁRIO | TOTAL |
|---------------------------|--------|------|-------------|----------------|-------|
| 00004783 PINTOR (HORISTA) | SINAPI | H    | 0,01549000  | 15,76          | 0,24  |

|                    |      |
|--------------------|------|
| TOTAL Mão de Obra: | 0,24 |
|--------------------|------|

|        |      |
|--------|------|
| VALOR: | 0,24 |
|--------|------|

### I2733 - MATERIAL DE OPERAÇÃO DO CAMINHÃO COMERC. EQUIP. C/ GUINDAUTO (H)

| Material          | FOONTE  | UNID | COEFICIENTE | PREÇO UNITÁRIO | TOTAL   |
|-------------------|---------|------|-------------|----------------|---------|
| I2706 OLEO DIESEL | SEINFRA | L    | 13,60000000 | 4,0900         | 55,6240 |

|                 |         |
|-----------------|---------|
| TOTAL Material: | 55,6240 |
|-----------------|---------|

|        |       |
|--------|-------|
| VALOR: | 55,62 |
|--------|-------|

### C0776 - CHAPISCO C/ ARGAMASSA DE CIMENTO E AREIA S/PENEIRAR TRAÇO 1:3 ESP.= 5mm P/ PAREDE (M2)

| Material               | FOONTE  | UNID | COEFICIENTE | PREÇO UNITÁRIO | TOTAL  |
|------------------------|---------|------|-------------|----------------|--------|
| I0109 AREIA MEDIA      | SEINFRA | M3   | 0,00610000  | 67,5000        | 0,4118 |
| I0805 CIMENTO PORTLAND | SEINFRA | KG   | 2,43000000  | 0,5600         | 1,3608 |

## RELATÓRIO ANALÍTICO - COMPOSIÇÕES AUXILIARES

|            |   |                   |                         |         |
|------------|---|-------------------|-------------------------|---------|
| OBRA:      | REFORMA DE PRAÇA DE LAZER NA LOCALIDADE DE CORREGO DO SAL | DATA : 26/06/2023 | BDI : 25,00%            |         |
| DESCRIÇÃO: | ORÇAMENTO BÁSICO  | FONTE             | VERSÃO                  | HORA    |
| LOCAL:     | CORREGO DO SAL - PARIPUEIRA - BEBERIBE - CE               | SEINFRA           | 027.1 COM DESONERAÇÃO   | 83,85%  |
|            |   | SINAPI            | 2023/04 COM DESONERAÇÃO | 84,44%  |
|            |   | Composição        | PRÓPRIA                 | 0,00%   |
|            |   |                   |                         | 0,00%   |
|            |   |                   |                         | 05/2021 |
|            |   |                   |                         | 05/2023 |

|                 |        |
|-----------------|--------|
| TOTAL Material: | 1,7728 |
|-----------------|--------|

| Mão de Obra        | FONTE   | UNID | COEFICIENTE | PREÇO UNITÁRIO | TOTAL  |
|--------------------|---------|------|-------------|----------------|--------|
| I2391 PEDREIRO     | SEINFRA | H    | 0,10000000  | 20,7700        | 2,0770 |
| I2543 SERVENTE     | SEINFRA | H    | 0,15000000  | 15,5500        | 2,3325 |
| TOTAL Mão de Obra: |         |      |             |                | 4,4095 |
| VALOR:             |         |      |             |                | 6,18   |

### I2771 - MATERIAL DE OPERAÇÃO DO COMPACTADOR DE PLACA VIBRATÓRIA (7 HP) (H)

| Material          | FONTE   | UNID | COEFICIENTE | PREÇO UNITÁRIO | TOTAL  |
|-------------------|---------|------|-------------|----------------|--------|
| I2706 OLEO DIESEL | SEINFRA | L    | 1,05000000  | 4,0900         | 4,2945 |
| TOTAL Material:   |         |      |             |                | 4,2945 |
| VALOR:            |         |      |             |                | 4,29   |

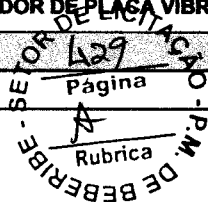

### C0073 - ALVENARIA DE TIJOLO CERÂMICO FURADO (9x19x19)cm C/ARGAMASSA MISTA DE CAL HIDRATADA ESP.=10cm (1:2:8) (M2)

| Material                               | FONTE   | UNID | COEFICIENTE | PREÇO UNITÁRIO | TOTAL   |
|--|---------|------|-------------|----------------|---------|
| I0109 AREIA MEDIA                      | SEINFRA | M3   | 0,01500000  | 67,5000        | 1,0125  |
| I0441 CAL HIDRATADA                    | SEINFRA | KG   | 2,18000000  | 1,1000         | 2,3980  |
| I0805 CIMENTO PORTLAND                 | SEINFRA | KG   | 2,18000000  | 0,5800         | 1,2208  |
| I2081 TIJOLO CERÂMICO FURADO 9X19X19CM | SEINFRA | UN   | 25,00000000 | 0,6800         | 17,0000 |
| TOTAL Material:                        |         |      |             |                | 21,6313 |
| Mão de Obra                            | FONTE   | UNID | COEFICIENTE | PREÇO UNITÁRIO | TOTAL   |
| I2391 PEDREIRO                         | SEINFRA | H    | 1,00000000  | 20,7700        | 20,7700 |
| I2543 SERVENTE                         | SEINFRA | H    | 1,12000000  | 15,5500        | 17,4160 |
| TOTAL Mão de Obra:                     |         |      |             |                | 38,1860 |
| VALOR:                                 |         |      |             |                | 59,82   |

### C4291 - CONCRETO MOLDADO "IN LOCO" FCK ACIMA DE 10 MPa, INCLUSIVE LANÇAMENTO E CURA (M3)

| Equipamento Custo Horário                                 | FONTE   | UNID | COEFICIENTE | PREÇO UNITÁRIO | TOTAL    |
|---|---------|------|-------------|----------------|----------|
| I0788 VIBRADOR DE IMERSÃO COM MOTOR ELÉTRICO (CHP)        | SEINFRA | H    | 0,26000000  | 1,6367         | 0,4255   |
| TOTAL Equipamento Custo Horário:                          |         |      |             |                | 0,4255   |
| Material  | FONTE   | UNID | COEFICIENTE | PREÇO UNITÁRIO | TOTAL    |
| I7487 CAMINHÃO BETONEIRA 5 M3                             | SEINFRA | H    | 0,30000000  | 105,5700       | 31,6710  |
| TOTAL Material:   |         |      |             |                | 31,6710  |
| Mão de Obra   | FONTE   | UNID | COEFICIENTE | PREÇO UNITÁRIO | TOTAL    |
| I2391 PEDREIRO  | SEINFRA | H    | 1,50000000  | 20,7700        | 31,1550  |
| I2543 SERVENTE  | SEINFRA | H    | 3,50000000  | 15,5500        | 54,4250  |
| TOTAL Mão de Obra:  |         |      |             |                | 85,5800  |
| Serviço   | FONTE   | UNID | COEFICIENTE | PREÇO UNITÁRIO | TOTAL    |
| C0838 CONCRETO P/VIBR., FCK 10 MPa COM AGREGADO ADQUIRIDO | SEINFRA | M3   | 1,05000000  | 375,3300       | 394,0965 |
| C1604 LANÇAMENTO E APLICAÇÃO DE CONCRETO S/ ELEVACÃO      | SEINFRA | M3   | 1,05000000  | 134,8400       | 141,5820 |
| TOTAL Serviço:  |         |      |             |                | 535,6785 |



### RELATÓRIO ANALÍTICO - COMPOSIÇÕES AUXILIARES

|                   |   |                          |                         |                     |            |             |
|-------------------|---|--------------------------|-------------------------|---------------------|------------|-------------|
| <b>OBRA:</b>      | REFORMA DE PRAÇA DE LAZER NA LOCALIDADE DE CORREGO DO SAL | <b>DATA :</b> 26/08/2023 |                         | <b>BDI :</b> 25,00% |            |             |
| <b>DESCRIÇÃO:</b> | ORÇAMENTO BÁSICO  | <b>FONTE</b>             | <b>VERSÃO</b>           | <b>HORA</b>         | <b>MES</b> | <b>REF.</b> |
| <b>LOCAL:</b>     | CORREGO DO SAL - PARIPUEIRA - BEBERIBE - CE               | SEINFRA                  | 027.1 COM DESONERAÇÃO   | 83,85%              | 47,76%     | 05/2021     |
|                   |   | SINAPI                   | 2023/04 COM DESONERAÇÃO | 84,44%              | 47,48%     | 05/2023     |
|                   |   | Composição               | PRÓPRIA                 | 0,00%               | 0,00%      |             |

**VALOR:** 653,36



  
DARA NASCIMENTO SILVA  
ENGENHEIRA CIVIL  
CREA/CE: 353079  
RNP: 0619899077





---

## ADENDO V

---

ORÇAMENTO CURVA ABC DE SERVIÇOS;



# ORÇAMENTO - CURVA ABC DE SERVIÇOS



|                   |   |               |                         |                  |            |
|-------------------|---|---------------|-------------------------|------------------|------------|
| <b>OBRA:</b>      | REFORMA DE PRAÇA DE LAZER NA LOCALIDADE DE CORREGO DO SAL | <b>DATA :</b> | 26/06/2023              | <b>BDI :</b>     | 25,00%     |
| <b>DESCRIÇÃO:</b> | ORÇAMENTO BÁSICO  | <b>FORTE</b>  | <b>VERBAO</b>           | <b>HORA</b>      | <b>MES</b> |
| <b>LOCAL:</b>     | CORREGO DO SAL - PARIPUEIRA - BEBERIBE - CE               | SEINFRA       | 027.1 COM DESONERAÇÃO   | 83,85%           | 47,76%     |
|                   |   | SINAPI        | 2023/04 COM DESONERAÇÃO | 84,44%           | 47,48%     |
|                   |   | Composições   | PROPRIA                 | 0,00%            | 0,00%      |
|                   |   |               |                         | <b>DATA REF.</b> |            |
|                   |   |               |                         | 05/2021          |            |
|                   |   |               |                         | 05/2023          |            |

| CÓDIGO     | DESCRIÇÃO   | FORTE      | TIPO    | UNIDADE | QUANTIDADE | PREÇO UNITÁRIO | PREÇO TOTAL | %     | ACUMUL. % | CL |
|------------|---|------------|---------|---------|------------|----------------|-------------|-------|-----------|----|
| COMP. 1102 | PERGOLADO EM MADEIRA DE LEI ENVERNIZADA, ARCO HORIZONTAL, COM FUNDAÇÃO EM CONCRETO (0,50m x 0,50m x 0,50m)  | Composição | Serviço | UN      | 2,00       | 7.412,83       | 14.825,66   | 13,18 | 13,18     | A  |
| C5028      | PISO INTERTRAVADO TIPO TIJOLINHO (20 X 10 X 4CM), CINZA - COMPACTAÇÃO MECANIZADA  | SEINFRA    | Serviço | M2      | 269,35     | 51,04          | 13.747,62   | 12,22 | 25,40     | A  |
| C0074      | ALVENARIA DE TIJOLO CERÂMICO FURADO (9x19x19)cm C/ARGAMASSA MISTA DE CAL HIDRATADA ESP=20 cm  | SEINFRA    | Serviço | M2      | 100,48     | 130,99         | 13.181,88   | 11,70 | 37,10     | A  |
| COMP. 1302 | BRINQUEDO TIPO CASA DO TARZAN, COM ESTRUTURA EM MADEIRA DE EUCALIPTO TRATADO  | Composição | Serviço | UN      | 1,00       | 8.500,00       | 8.500,00    | 7,56  | 44,66     | A  |
| C3041      | RETIRADA DE PAVIMENTAÇÃO EM BLOKRET C/ REMOÇÃO LATERAL  | SEINFRA    | Serviço | M2      | 558,00     | 13,23          | 7.382,34    | 6,56  | 51,22     | B  |
| C5027      | PISO INTERTRAVADO TIPO TIJOLINHO (20 X 10 X 4CM), COLORIDO - COMPACTAÇÃO MECANIZADA   | SEINFRA    | Serviço | M2      | 123,50     | 58,69          | 7.248,22    | 6,44  | 57,66     | B  |
| C3037      | REBOCO C/ ARGAMASSA DE CIMENTO E AREIA PENEIRADA, TRAÇO 1:4   | SEINFRA    | Serviço | M2      | 104,76     | 51,96          | 5.443,33    | 4,84  | 62,50     | B  |
| C1367      | FILETE DE GRANITO LARG.= 4cm  | SEINFRA    | Serviço | M       | 154,40     | 30,53          | 4.713,83    | 4,19  | 66,69     | B  |
| C4445      | CERÂMICA ESMALTADA RETIFICADA C/ ARG. PRÉ-FABRICADA ACIMA DE 30x30cm (900cm²) - PEI-5/PEI-4 - P/ PAREDE   | SEINFRA    | Serviço | M2      | 38,60      | 112,71         | 4.350,61    | 3,87  | 70,56     | B  |
| COMP. 1007 | BANCO COM ALVENARIA DOBRADA E ASSENTO EM MADEIRA DE LEI ENVERNIZADA COM JARDINEIRA NAS LATERAIS, PARA PERGOLADO EM ARCO HORIZONTAL                      | Composição | Serviço | UN      | 4,00       | 868,20         | 3.472,80    | 3,09  | 73,65     | B  |
| C1612      | LASTRO URBANIZADO C/ SEIXO ROLADO   | SEINFRA    | Serviço | M2      | 43,40      | 77,05          | 3.343,97    | 2,97  | 76,62     | B  |
| C2660      | LASTRO DE AREIA ADQUIRIDA   | SEINFRA    | Serviço | M3      | 23,17      | 132,68         | 3.074,20    | 2,73  | 79,35     | B  |
| COMP. 1005 | LIXEIRA DE CONCRETO COM FUNDO (0,50m x 0,50m x 0,70m) COM ESPESSURA DE 4cm, REVESTIDA EM CERÂMICA AMADEIRADA LISA E BORDA SUPERIOR EM FILETE DE GRANITO | Composição | Serviço | UN      | 6,00       | 430,65         | 2.583,90    | 2,30  | 81,65     | C  |
| COMP. 5101 | LUMINÁRIA 3 PÉTALAS EM POSTE DE CONCRETO EXISTENTE  | Composição | Serviço | UN      | 1,00       | 2.256,44       | 2.256,44    | 2,01  | 83,65     | C  |
| C2009      | POSTE DE FERRO P/ JARDIM H=2,80M, C/GLOBO E LÂMPADA VAPOR DE SÓDIO 70W  | SEINFRA    | Serviço | UN      | 4,00       | 541,34         | 2.165,36    | 1,92  | 85,58     | C  |
| C0112      | ARBUSTOS ORNAMENTAIS EM GERAL. C/ ALTURA MÍNIMA DE 50CM   | SEINFRA    | Serviço | UN      | 40,00      | 47,68          | 1.907,20    | 1,70  | 87,27     | C  |
| COMP. 1301 | BRINQUEDO TIPO GANGORRA, COM ESTRUTURA EM MADEIRA DE EUCALIPTO TRATADO  | Composição | Serviço | UN      | 2,00       | 937,50         | 1.875,00    | 1,67  | 88,94     | C  |
| C2204      | RETIRADA DE ÁRVORES   | SEINFRA    | Serviço | UN      | 4,00       | 466,50         | 1.866,00    | 1,66  | 90,60     | C  |
| C1910      | PINTURA P/PISO À BASE LATEX ACRÍLICO, TIPO "NOVACOR"  | SEINFRA    | Serviço | M2      | 61,96      | 28,99          | 1.796,22    | 1,60  | 92,20     | C  |
| C1203      | ELETRODUTO CONDULETE DE PVC DE 1"   | SEINFRA    | Serviço | M       | 45,00      | 37,44          | 1.684,80    | 1,50  | 93,69     | C  |
| C1614      | LATEX DUAS DEMÃOS EM PAREDES EXTERNAS S/MASSA   | SEINFRA    | Serviço | M2      | 56,50      | 25,98          | 1.467,87    | 1,30  | 95,00     | C  |
| C3025      | PISO MORTO CONCRETO FCK=13,5MPa C/PREPARO E LANÇAMENTO  | SEINFRA    | Serviço | M3      | 1,54       | 655,40         | 1.009,32    | 0,90  | 95,90     | C  |
| C1043      | DEMOLIÇÃO DE ALVENARIA DE TIJOLOS S/ REAPROVEITAMENTO   | SEINFRA    | Serviço | M3      | 14,40      | 66,10          | 951,84      | 0,85  | 96,74     | C  |
| C3447      | LIMPEZA DE PISO EM ÁREA URBANIZADA  | SEINFRA    | Serviço | M2      | 558,00     | 1,46           | 814,68      | 0,72  | 97,47     | C  |

# ORÇAMENTO - CURVA ABC DE SERVIÇOS



|                   |   |                    |                         |              |              |                  |
|-------------------|---|--------------------|-------------------------|--------------|--------------|------------------|
| <b>OBRA:</b>      | REFORMA DE PRAÇA DE LAZER NA LOCALIDADE DE CORREGO DO SAL | <b>DATA :</b>      | 26/06/2023              | <b>BDI :</b> | 25,00%       |                  |
| <b>DESCRIÇÃO:</b> | ORÇAMENTO BÁSICO  | <b>FONTE</b>       | <b>VERSÃO</b>           | <b>HORA</b>  | <b>MES</b>   | <b>DATA REF.</b> |
| <b>LOCAL:</b>     | CORREGO DO SAL - PARIPUEIRA - BEBERIBE - CE               | SEINFRA            | 027.1 COM DESONERAÇÃO   | 83,85%       | 47,78%       | 05/2021          |
|                   |   | SINAPI             | 2023/04 COM DESONERAÇÃO | 84,44%       | 47,48%       | 05/2023          |
|                   |   | <b>Composições</b> | <b>PRÓPRIA</b>          | <b>0,00%</b> | <b>0,00%</b> |                  |

| CÓDIGO | DESCRIÇÃO   | FONTE   | TIPO    | UNIDADE | QUANTIDADE | PREÇO UNITÁRIO | PREÇO TOTAL | %    | ACUMUL. % | CL |
|--------|---|---------|---------|---------|------------|----------------|-------------|------|-----------|----|
| C0776  | CHAPISCO C/ ARGAMASSA DE CIMENTO E AREIA S/PENEIRAR TRAÇO 1:3 ESP.= 5mm P/ PAREDE                                       | SEINFRA | Serviço | M2      | 90,16      | 7,73           | 696,94      | 0,62 | 98,09     | C  |
| C0540  | CABO ISOLADO PVC 750V 2,5MM2  | SEINFRA | Serviço | M       | 90,00      | 7,66           | 689,40      | 0,61 | 98,70     | C  |
| C1937  | PLACAS PADRÃO DE OBRA   | SEINFRA | Serviço | M2      | 3,00       | 189,34         | 568,02      | 0,50 | 99,20     | C  |
| C3061  | ÁRVORE C/ TUTOR E ADUBO   | SEINFRA | Serviço | UN      | 4,00       | 101,48         | 405,92      | 0,36 | 99,56     | C  |
| C1123  | REJUNTAMENTO C/ ARG. PRÉ-FABRICADA, JUNTA ATÉ 2mm EM CERÂMICA, ACIMA DE 30x30 cm (900 cm²) E PORCELANATOS (PAREDE/PISO) | SEINFRA | Serviço | M2      | 38,60      | 9,84           | 379,82      | 0,34 | 99,90     | C  |
| C2784  | ESCAVAÇÃO MANUAL SOLO DE 1A.CAT. PROF. ATÉ 1,50m  | SEINFRA | Serviço | M3      | 2,15       | 51,51          | 110,75      | 0,10 | 100,00    | C  |

**Subtotal até 100,00%**      112.493,94

**Outros**      0,00

**Valor total do Orçamento**      112.493,94

80

**DARA NASCIMENTO SILVA**  
 ENGENHEIRA CIVIL  
 CREA/CE. 353079  
 RNP: 0619899077

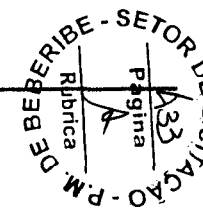





---

## ADENDO VI

---

ORÇAMENTO CURVA ABC DE INSUMOS;



*Handwritten signature*

# ORÇAMENTO - CURVA ABC DE ÍTUMOS



|                   |   |               |                         |              |            |                  |
|-------------------|---|---------------|-------------------------|--------------|------------|------------------|
| <b>OBRA:</b>      | REFORMA DE PRAÇA DE LAZER NA LOCALIDADE DE CORREGO DO SAL | <b>DATA :</b> | 26/06/2023              | <b>BDI :</b> | 25,00%     |                  |
| <b>DESCRIÇÃO:</b> | ORÇAMENTO BÁSICO  | <b>FONTE</b>  | <b>VERBAO</b>           | <b>HORA</b>  | <b>MES</b> | <b>DATA REF.</b> |
| <b>LOCAL:</b>     | CORREGO DO SAL - PARIPUEIRA - BEBERIBE - CE               | SEINFRA       | 027.1 COM DESONERAÇÃO   | 83,85%       | 47,76%     | 05/2021          |
|                   |   | SINAPI        | 2023/04 COM DESONERAÇÃO | 84,44%       | 47,48%     | 05/2023          |
|                   |   | Composições   | PRÓPRIA                 | 0,00%        | 0,00%      |                  |

| CÓDIGO       | DESCRIÇÃO   | FONTE      | TIPO        | UNIDADE | QUANTIDADE | PREÇO UNITÁRIO | PREÇO TOTAL | %     | ACUMUL. % | CL |
|--------------|---|------------|-------------|---------|------------|----------------|-------------|-------|-----------|----|
| I2543        | SERVENTE  | SEINFRA    | Mão de Obra | H       | 1.239,19   | 15,55          | 19.269,39   | 17,13 | 17,13     | A  |
| I2391        | PEDREIRO  | SEINFRA    | Mão de Obra | H       | 399,45     | 20,77          | 8.298,63    | 7,38  | 24,50     | A  |
| I9513        | TIJOLINHO (20 X 10 X 4CM), COR NATURAL  | SEINFRA    | Material    | UN      | 13.736,85  | 0,56           | 7.692,64    | 6,84  | 31,34     | A  |
| INS PMB 1302 | BRINQUEDO TIPO CASA DO TARZAN, COM ESTRUTURA EM MADEIRA DE EUCALIPTO TRATADO Contendo: uma Casinha de madeira de eucalipto tratado e autoclavado suspenso a 1,30m do chão e área de 1,30m x 1,30m; Piso todo parafusado (nunca utilizando pregos); Telhado feito em meia lua de eucalipto; uma Escada de acesso com corrimões; uma escada tipo quadrado de madeira com cordas para escalada; um Escorregador; uma estrutura de 3,0 m com dois balanços suspensos por correntes. Os parafusos e correntes utilizados são todos galvanizados. | Composição | Material    | UN      | 1,00       | 6.800,00       | 6.800,00    | 6,04  | 37,39     | A  |
| I9512        | TIJOLINHO (20 X 10 X 4CM), COLORIDO   | SEINFRA    | Material    | UN      | 6.298,50   | 0,68           | 4.282,98    | 3,81  | 41,19     | A  |
| I2081        | TIJOLO CERÂMICO FURADO 9X19X19CM  | SEINFRA    | Material    | UN      | 5.077,20   | 0,68           | 3.452,50    | 3,07  | 44,26     | A  |
| I0109        | AREIA MEDIA   | SEINFRA    | Material    | M3      | 33,63      | 67,50          | 2.269,79    | 2,02  | 46,28     | A  |
| 00004783     | PINTOR (HORISTA)  | SINAPI     | Mão de Obra | H       | 143,71     | 15,76          | 2.264,92    | 2,01  | 48,29     | A  |
| I0108        | AREIA GROSSA  | SEINFRA    | Material    | M3      | 30,26      | 74,72          | 2.260,84    | 2,01  | 50,30     | B  |
| I6500        | CERÂMICA ESMALTADA RETIFICADA DIMENSÕES MAIORES DE 30x30cm (900 cm²) - PEI-5/PEI-4  | SEINFRA    | Material    | M2      | 51,70      | 43,44          | 2.245,85    | 2,00  | 52,30     | B  |
| 00010481     | VERNIZ MARITIMO PREMIUM PARA MADEIRA, COM FILTRO SOLAR, BRILHANTE, USO INTERNO E EXTERNO  | SINAPI     | Material    | L       | 54,11      | 36,08          | 1.952,39    | 1,74  | 54,04     | B  |
| I1165        | FILETE DE GRANITO L = 4CM   | SEINFRA    | Material    | M       | 166,40     | 10,58          | 1.760,51    | 1,56  | 55,60     | B  |
| I0498        | CARPINTEIRO   | SEINFRA    | Mão de Obra | H       | 77,69      | 20,77          | 1.613,68    | 1,43  | 57,04     | B  |
| I0805        | CIMENTO PORTLAND  | SEINFRA    | Material    | KG      | 2.880,89   | 0,56           | 1.613,30    | 1,43  | 58,47     | B  |
| I6519        | LINHA DE MASSARANDUBA 12 x 6 CM ( 5" x 2 1/2")  | SEINFRA    | Material    | M       | 88,00      | 18,13          | 1.595,44    | 1,42  | 59,89     | B  |
| INS PMB 1301 | BRINQUEDO TIPO GANGORRA, COM ESTRUTURA EM MADEIRA DE EUCALIPTO TRATADO  | Composição | Material    | UN      | 2,00       | 750,00         | 1.500,00    | 1,33  | 61,22     | B  |
| I0105        | ARBUSTO ORNAMENTAL  | SEINFRA    | Material    | UN      | 40,00      | 34,93          | 1.397,20    | 1,24  | 62,46     | B  |
| I0041        | AJUDANTE DE CARPINTEIRO   | SEINFRA    | Mão de Obra | H       | 78,79      | 16,77          | 1.321,23    | 1,17  | 63,64     | B  |
| I0445        | CALCETEIRO  | SEINFRA    | Mão de Obra | H       | 62,66      | 20,77          | 1.301,44    | 1,16  | 64,80     | B  |
| I2395        | PINTOR  | SEINFRA    | Mão de Obra | H       | 59,98      | 20,77          | 1.245,78    | 1,11  | 65,90     | B  |
| I0197        | BARROTE DE 2"x2"  | SEINFRA    | Material    | M       | 200,40     | 5,40           | 1.082,16    | 0,96  | 66,86     | B  |
| I1721        | POSTE DE FERRO, H= 2,80M C/GLOBO DE VIDRO   | SEINFRA    | Material    | UN      | 4,00       | 236,50         | 946,00      | 0,84  | 67,71     | B  |
| I1328        | LADRILHISTA   | SEINFRA    | Mão de Obra | H       | 43,24      | 20,77          | 898,09      | 0,80  | 68,50     | B  |
| I2312        | ELETRICISTA   | SEINFRA    | Mão de Obra | H       | 42,00      | 20,77          | 872,34      | 0,78  | 69,28     | B  |

# ORÇAMENTO - CURVA ABC DE ÍTENS



|                   |   |               |                         |              |            |                  |
|-------------------|---|---------------|-------------------------|--------------|------------|------------------|
| <b>OBRA:</b>      | REFORMA DE PRAÇA DE LAZER NA LOCALIDADE DE CORREGO DO SAL | <b>DATA :</b> | 26/06/2023              | <b>BDI :</b> | 25,00%     |                  |
| <b>DESCRIÇÃO:</b> | ORÇAMENTO BÁSICO  | <b>FONTE</b>  | <b>VERBAO</b>           | <b>HORA</b>  | <b>MES</b> | <b>DATA REF.</b> |
| <b>LOCAL:</b>     | CORREGO DO SAL - PARIPUEIRA - BEBERIBE - CE               | SEINFRA       | 027.1 COM DESONERAÇÃO   | 83,85%       | 47,76%     | 05/2021          |
|                   |   | SINAPI        | 2023/04 COM DESONERAÇÃO | 84,44%       | 47,48%     | 05/2023          |
|                   |   | Composições   | PRÓPRIA                 | 0,00%        | 0,00%      |                  |

| CÓDIGO   | DESCRIÇÃO   | FONTE   | TIPO        | UNIDADE | QUANTIDADE | PREÇO UNITÁRIO | PREÇO TOTAL | %    | ACUMUL. % | CL |
|----------|---|---------|-------------|---------|------------|----------------|-------------|------|-----------|----|
| 16793    | LUMINÁRIA TIPO PÉTALA FAB.REEME REF.: ZE-157 OU SIMILAR                             | SEINFRA | Material    | UN      | 3,00       | 255,90         | 767,70      | 0,68 | 69,96     | B  |
| 16508    | ARGAMASSA COLANTE PRÉ-FABRICADA P/ CERÂMICAS E PORCELANATOS                         | SEINFRA | Material    | KG      | 376,00     | 2,03           | 763,28      | 0,68 | 70,64     | B  |
| 11854    | SEIXO ROLADO  | SEINFRA | Material    | M3      | 9,11       | 82,33          | 750,36      | 0,67 | 71,31     | B  |
| 10441    | CAL HIDRATADA   | SEINFRA | Material    | KG      | 663,60     | 1,10           | 729,97      | 0,65 | 71,96     | B  |
| 12097    | TINTA LATEX ACRÍLICA  | SEINFRA | Material    | L       | 27,82      | 24,59          | 683,97      | 0,61 | 72,56     | B  |
| 11085    | ELETRODUTO TIPO CONDULETE DE PVC DE 1"  | SEINFRA | Material    | M       | 45,00      | 14,93          | 671,85      | 0,60 | 73,16     | B  |
| 16509    | LINHA DE MASSARANDUBA 14 x 7 CM ( 6" x 3")  | SEINFRA | Material    | M       | 24,00      | 26,78          | 642,72      | 0,57 | 73,73     | B  |
| 10042    | AJUDANTE DE ELETRICISTA   | SEINFRA | Mão de Obra | H       | 38,00      | 16,77          | 637,26      | 0,57 | 74,30     | B  |
| 12552    | OPERADOR DE COMPACTADOR DE PLACA VIBRATORIA   | SEINFRA | Mão de Obra | H       | 31,35      | 18,74          | 587,49      | 0,52 | 74,82     | B  |
| 00037370 | ALIMENTACAO - HORISTA (COLETADO CAIXA - ENCARGOS COMPLEMENTARES)                    | SINAPI  | Encargos    | H       | 141,52     | 3,19           | 451,45      | 0,40 | 75,22     | B  |
| 10045    | AJUDANTE DE PINTOR  | SEINFRA | Mão de Obra | H       | 25,38      | 16,77          | 425,54      | 0,38 | 75,60     | B  |
| 16522    | BEIRAL DE MASSARANDUBA 1,2 x 10 CM ( 1/2" x 4" )                                    | SEINFRA | Material    | M       | 53,40      | 6,66           | 355,64      | 0,32 | 75,92     | B  |
| 11778    | REATOR PARA LÂMPADA VAPOR METÁLICO/VAPOR DE MERCÚRIO, COM CAPACITOR/IGNITOR DE 400W | SEINFRA | Material    | UN      | 3,00       | 118,08         | 354,24      | 0,31 | 76,23     | B  |
| 10142    | ARVORE DE 1,50 a 2,00m C/ADUBO, TUTOR, COVA   | SEINFRA | Material    | UN      | 4,00       | 81,18          | 324,72      | 0,29 | 76,52     | B  |
| 11496    | MADEIRA (PINHO) DE 1A.  | SEINFRA | Material    | M3      | 0,15       | 1.831,73       | 268,03      | 0,24 | 76,76     | B  |
| 12701    | DEPRECIÇÃO  | SEINFRA | Material    | H       | 264,18     | 1,00           | 264,18      | 0,23 | 76,99     | B  |
| 10356    | CABO ISOLADO PVC 750V 2,5 MM2   | SEINFRA | Material    | M       | 129,00     | 1,96           | 252,84      | 0,22 | 77,22     | B  |
| 00043466 | FERRAMENTAS - FAMILIA PINTOR - HORISTA (ENCARGOS COMPLEMENTARES - COLETADO CAIXA)   | SINAPI  | Encargos    | H       | 141,52     | 1,68           | 237,76      | 0,21 | 77,43     | B  |
| 00043490 | EPI - FAMILIA PINTOR - HORISTA (ENCARGOS COMPLEMENTARES - COLETADO CAIXA)           | SINAPI  | Encargos    | H       | 141,52     | 1,68           | 237,76      | 0,21 | 77,64     | B  |
| 11487    | LÂMPADA VAPOR METÁLICO DE 400W/220V   | SEINFRA | Material    | UN      | 3,00       | 73,50          | 220,50      | 0,20 | 77,84     | B  |
| 11776    | REATOR AFP P/ LÂMP. V. SODIO 70W  | SEINFRA | Material    | UN      | 4,00       | 51,97          | 207,88      | 0,18 | 78,02     | B  |
| 11691    | PONTALETE / BARROTE DE 3"x3"  | SEINFRA | Material    | M       | 13,50      | 12,61          | 170,24      | 0,15 | 78,17     | B  |
| 00037372 | EXAMES - HORISTA (COLETADO CAIXA - ENCARGOS COMPLEMENTARES)                         | SINAPI  | Encargos    | H       | 141,52     | 1,14           | 161,33      | 0,14 | 78,32     | B  |
| 11605    | PEDRISCO  | SEINFRA | Material    | M3      | 2,17       | 73,90          | 160,01      | 0,14 | 78,46     | B  |
| 00005318 | DILUENTE AGUARRAS   | SINAPI  | Material    | L       | 8,13       | 19,00          | 154,45      | 0,14 | 78,60     | B  |
| 12403    | PÓ DE PEDRA   | SEINFRA | Material    | M3      | 2,55       | 60,46          | 154,39      | 0,14 | 78,73     | B  |
| 10537    | CHAPA DE AÇO GALVANIZADA ESP. 0.3MM   | SEINFRA | Material    | M2      | 4,28       | 35,59          | 152,17      | 0,14 | 78,87     | B  |
| 00037371 | TRANSPORTE - HORISTA (COLETADO CAIXA - ENCARGOS COMPLEMENTARES)                     | SINAPI  | Encargos    | H       | 141,52     | 0,95           | 134,45      | 0,12 | 78,99     | B  |



# ORÇAMENTO - CURVA ABC DE ÍTENS

OBRA: REFORMA DE PRAÇA DE LAZER NA LOCALIDADE DE CORREGO DO SAL

DATA : 26/06/2023 BDI : 25,00%

DESCRIÇÃO: ORÇAMENTO BÁSICO

| PONTE       | VERSÃO                  | HORA    | MES    | DATA REF. |
|-------------|-------------------------|---------|--------|-----------|
| SEINFRA     | 027.1 COM DESONERAÇÃO   | 83,85%  | 47,76% | 05/2021   |
| SINAPI      | 2023/04 COM DESONERAÇÃO | 84,44%  | 47,48% | 05/2023   |
| Composições |                         | PRÓPRIA | 0,00%  | 0,00%     |

LOCAL: CORREGO DO SAL - PARIPUEIRA - BEBERIBE - CE

| CÓDIGO   | DESCRIÇÃO   | FORTE   | TIPO        | UNIDADE | QUANTIDADE | PREÇO UNITÁRIO | PREÇO TOTAL | %    | ACUMUL. % | CL |
|----------|---|---------|-------------|---------|------------|----------------|-------------|------|-----------|----|
| I1277    | JARDINEIRO  | SEINFRA | Mão de Obra | H       | 6,78       | 18,95          | 128,56      | 0,11 | 79,10     | B  |
| I1481    | LÂMPADA VAPOR DE SÓDIO 70W                                  | SEINFRA | Material    | UN      | 4,00       | 30,90          | 123,60      | 0,11 | 79,21     | B  |
| I1488    | LÍQUIDO PREPARADOR DE SUPERFÍCIES                           | SEINFRA | Material    | L       | 8,70       | 11,91          | 103,62      | 0,09 | 79,30     | B  |
| I6798    | NÚCLEO P/03 LUMINÁRIAS FAB. REEME REF.:ZE-157 OU SIMILAR    | SEINFRA | Material    | UN      | 1,00       | 94,70          | 94,70       | 0,08 | 79,39     | B  |
| I0199    | BASE FUSIVEL DIAZED 25A. COMPLETA                           | SEINFRA | Material    | UN      | 3,00       | 31,49          | 94,47       | 0,08 | 79,47     | B  |
| I6796    | CABO POLIFÁSICO - 4 X 2,5MM                                 | SEINFRA | Material    | M       | 12,00      | 6,80           | 81,60       | 0,07 | 79,55     | B  |
| I1100    | ESMALTE SINTETICO   | SEINFRA | Material    | L       | 3,00       | 24,99          | 74,97       | 0,07 | 79,61     | B  |
| I0035    | AGUARRAZ MINERAL  | SEINFRA | Material    | L       | 3,62       | 17,19          | 62,31       | 0,06 | 79,67     | B  |
| I1589    | PARAFUSO PARA MADEIRA COM CABEÇA REDONDA 5X38               | SEINFRA | Material    | UN      | 220,00     | 0,20           | 44,00       | 0,04 | 79,71     | B  |
| I0118    | ARGAMASSA PRE-FABRICADA PARA REJUNTAMENTO                   | SEINFRA | Material    | KG      | 12,20      | 3,59           | 43,80       | 0,04 | 79,75     | B  |
| I2548    | OPERADOR DE BETONEIRA                                       | SEINFRA | Mão de Obra | H       | 2,02       | 18,74          | 37,80       | 0,03 | 79,78     | B  |
| I7487    | CAMINHÃO BETONEIRA 5 M3                                     | SEINFRA | Material    | H       | 0,30       | 105,57         | 31,67       | 0,03 | 79,81     | B  |
| I1724    | PREGO   | SEINFRA | Material    | KG      | 2,00       | 15,54          | 31,08       | 0,03 | 79,83     | B  |
| I0154    | ÁCIDO MURIÁTICO   | SEINFRA | Material    | L       | 4,96       | 5,44           | 26,96       | 0,02 | 79,86     | B  |
| I1824    | RIPA DE PEROBA (MADEIRA DE 1A QUALIDADE) DE 1X5CM           | SEINFRA | Material    | M       | 16,70      | 1,35           | 22,54       | 0,02 | 79,88     | B  |
| I2703    | MANUTENÇÃO  | SEINFRA | Material    | H       | 20,74      | 1,00           | 20,74       | 0,02 | 79,90     | B  |
| I1590    | PARAFUSO PARA MADEIRA DE 80MM                               | SEINFRA | Material    | UN      | 72,00      | 0,27           | 19,44       | 0,02 | 79,91     | B  |
| I2702    | JUROS   | SEINFRA | Material    | H       | 15,38      | 1,00           | 15,38       | 0,01 | 79,93     | B  |
| I0107    | AREIA FINA  | SEINFRA | Material    | M3      | 0,25       | 60,88          | 15,20       | 0,01 | 79,94     | B  |
| I0280    | BRITA   | SEINFRA | Material    | M3      | 0,20       | 76,19          | 14,98       | 0,01 | 79,96     | B  |
| I1347    | LIXA PARA MADEIRA/MASSA                                     | SEINFRA | Material    | UN      | 18,12      | 0,55           | 9,97        | 0,01 | 79,96     | B  |
| 00037373 | SEGURO - HORISTA (COLETADO CAIXA - ENCARGOS COMPLEMENTARES) | SINAPI  | Encargos    | H       | 141,52     | 0,07           | 9,91        | 0,01 | 79,97     | B  |
| I2706    | OLEO DIESEL   | SEINFRA | Material    | L       | 2,38       | 4,09           | 9,72        | 0,01 | 79,98     | B  |
| I1600    | PEDRA DE MÃO (RACHÃO)                                       | SEINFRA | Material    | M3      | 0,13       | 66,06          | 8,88        | 0,01 | 79,99     | B  |
| I1725    | PREGO 15X15 (1.1/4" x 13) (APROXIMADAMENTE 672UN/KG)        | SEINFRA | Material    | KG      | 0,45       | 15,54          | 6,99        | 0,01 | 80,00     | B  |
| I7486    | PÓRTICO 27 TON  | SEINFRA | Material    | H       | 0,05       | 72,29          | 3,64        | 0,00 | 80,00     | B  |
| I7484    | SEPAROL   | SEINFRA | Material    | L       | 0,10       | 15,86          | 1,60        | 0,00 | 80,00     | C  |
| I2545    | MOTORISTA DE CAMINHÃO                                       | SEINFRA | Mão de Obra | H       | 0,05       | 22,87          | 1,15        | 0,00 | 80,00     | C  |

*Daiane*  
DANA TRASSAMENTO SILVA  
ENGENHEIRA CIVIL  
CREA/CE: 353079  
RNP: 0619899077

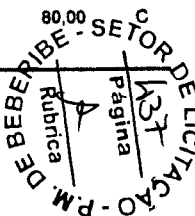

|  |   |   |                         |                       |              |            |                  |
|--|---|---|-------------------------|-----------------------|--------------|------------|------------------|
|  <p>Prefeitura de<br/><b>Beberibe</b><br/>Beberibe, cidade feliz</p> | <b>ORÇAMENTO - CURVA ABC DE ÍNDICES</b> |   |                         |                       |              |            |                  |
|  | <b>OBRA:</b>                            | REFORMA DE PRAÇA DE LAZER NA LOCALIDADE DE CORREGO DO SAL | <b>DATA :</b>           | 26/06/2023            | <b>BDI :</b> | 25,00%     |                  |
|  | <b>DESCRIÇÃO:</b>                       | ORÇAMENTO BÁSICO  | <b>PONTE</b>            | <b>VERBA</b>          | <b>HORA</b>  | <b>MES</b> | <b>DATA REF.</b> |
|  | <b>LOCAL:</b>                           | CORREGO DO SAL - PARIPUEIRA - BEBERIBE - CE               | SEINFRA                 | 027.1 COM DESONERAÇÃO | 83,85%       | 47,76%     | 05/2021          |
|  |   | SINAPI  | 2023/04 COM DESONERAÇÃO | 84,44%                | 47,48%       | 05/2023    |                  |
|  |   | <b>Composições</b>  | PRÓPRIA                 | 0,00%                 | 0,00%        |            |                  |

10

**Subtotal até 80,00%**                      89.996,57  
**Outros**    22.497,37  
**Valor total do Orçamento**                      112.493,94

  
 DARA NASCIMENTO SILVA  
 ENGENHEIRA CIVIL  
 CREA/CE: 353079  
 RNP: 0619899077

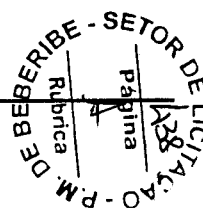



---

## ADENDO VII

---

**CRONOGRAMA FÍSICO-FINANCEIRO;**



R. João Tomaz Ferreira, 42, Beberibe - CE, 62840-000 | CNPJ. 07.528292/0001-89  
gabinete@beberibe.ce.gov.br | Telefone: 3338.1234  
insta: @prefbeberibe – Face: prefbeberibe

## CRONOGRAMA FÍSICO-FINANCEIRO



**OBRA:** REFORMA DE PRAÇA DE LAZER NA LOCALIDADE DE CORREGO DO SAL  
**DESCRIÇÃO:** ORÇAMENTO BÁSICO  
**LOCAL:** CORREGO DO SAL - PARIPUEIRA - BEBERIBE - CE

**DATA:** 26/06/2023      **BDI:** 25,00%

| PONTE       | VERSÃO                  | HORA   | MES    | DATA REF. |
|-------------|-------------------------|--------|--------|-----------|
| SEINFRA     | 027.1 COM DESONERAÇÃO   | 83,85% | 47,76% | 05/2021   |
| SINAPI      | 2023/04 COM DESONERAÇÃO | 84,44% | 47,48% | 05/2023   |
| Composições | PRÓPRIA                 | 0,00%  | 0,00%  |           |

| ITEM | DESCRIÇÃO                | VALOR (R\$) | MÊS 1     | MÊS 2     | MÊS 3     | MÊS 4      | Total parcela |
|------|--------------------------|-------------|-----------|-----------|-----------|------------|---------------|
| 1    | SERVIÇOS PRELIMINARES    | 10.768,20   | 100,00 %  |           |           |            | 100,00 %      |
|      |                          |             | 10.768,20 |           |           |            | 10.768,20     |
| 2    | MOVIMENTO DE TERRA       | 3.184,95    | 100,00 %  |           |           |            | 100,00 %      |
|      |                          |             | 3.184,95  |           |           |            | 3.184,95      |
| 3    | PAREDES E PAINÉIS        | 13.161,88   | 25,00 %   | 50,00 %   | 25,00 %   |            | 100,00 %      |
|      |                          |             | 3.290,47  | 6.580,94  | 3.290,47  |            | 13.161,88     |
| 4    | REVESTIMENTOS            | 16.593,85   |           | 25,00 %   | 50,00 %   | 25,00 %    | 100,00 %      |
|      |                          |             |           | 4.148,46  | 8.296,93  | 4.148,46   | 16.593,85     |
| 5    | INSTALAÇÕES ELÉTRICAS    | 6.796,00    |           | 50,00 %   | 50,00 %   |            | 100,00 %      |
|      |                          |             |           | 3.398,00  | 3.398,00  |            | 6.796,00      |
| 6    | PISOS                    | 20.995,84   |           | 25,00 %   | 50,00 %   | 25,00 %    | 100,00 %      |
|      |                          |             |           | 5.248,96  | 10.497,92 | 5.248,96   | 20.995,84     |
| 7    | URBANIZAÇÃO E PAISAGISMO | 36.914,45   |           | 25,00 %   | 25,00 %   | 50,00 %    | 100,00 %      |
|      |                          |             |           | 9.228,61  | 9.228,61  | 18.457,23  | 36.914,45     |
| 8    | PINTURA                  | 3.264,09    |           |           | 50,00 %   | 50,00 %    | 100,00 %      |
|      |                          |             |           |           | 1.632,05  | 1.632,04   | 3.264,09      |
| 9    | SERVIÇOS DIVERSOS        | 814,68      |           |           |           | 100,00 %   | 100,00 %      |
|      |                          |             |           |           |           | 814,68     | 814,68        |
|      |                          |             | 17.243,62 | 28.604,97 | 36.343,98 | 30.301,37  |               |
|      |                          |             | 17.243,62 | 45.848,59 | 82.192,57 | 112.493,94 | 112.493,94    |

*Handwritten mark*

  
**DARA MASCARENHO SILVA**  
 ENGENHEIRA CIVIL  
 CREA/CE: 353079  
 BNP: 0619899077

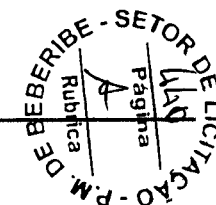



---

## ADENDO VIII

---

COMPOSIÇÃO DO BDI;



*Handwritten mark*



### COMPOSIÇÃO DO BDI

|                   |   |                   |                         |                     |              |             |
|-------------------|---|-------------------|-------------------------|---------------------|--------------|-------------|
| <b>OBRA:</b>      | REFORMA DE PRAÇA DE LAZER NA LOCALIDADE DE CORREGO DO SAL | <b>DATA :</b>     | 26/06/2023              | <b>BDI : 25,00%</b> |              |             |
| <b>DESCRIÇÃO:</b> | ORÇAMENTO BÁSICO  | <b>FORTE</b>      | <b>VERSÃO</b>           | <b>HORA</b>         | <b>MED</b>   | <b>REF.</b> |
| <b>LOCAL:</b>     | CORREGO DO SAL - PARIPUEIRA - BEBERIBE - CE               | SEINFRA           | 027.1 COM DESONERAÇÃO   | 83,85%              | 47,78%       | 05/2021     |
|                   |   | SINAPI            | 2023/04 COM DESONERAÇÃO | 84,44%              | 47,48%       | 05/2023     |
|                   |   | <b>Composição</b> | <b>PRÓPRIA</b>          | <b>0,00%</b>        | <b>0,00%</b> |             |

| COD                       | DESCRIÇÃO             | %           |
|---------------------------|-----------------------|-------------|
| <b>DESPESAS INDIRETAS</b> |                       |             |
| AC                        | Administração central | 3,00        |
| DF                        | Despesas financeiras  | 1,36        |
| R                         | Risco                 | 1,27        |
|                           | <b>TOTAL</b>          | <b>5,63</b> |

| <b>BENEFÍCIOS</b> |                  |             |
|-------------------|------------------|-------------|
| S+G               | Garantia/seguros | 0,80        |
| L                 | Lucro            | 6,16        |
|                   | <b>TOTAL</b>     | <b>6,96</b> |

| <b>I IMPOSTOS</b> |              |             |
|-------------------|--------------|-------------|
|                   | PIS          | 0,65        |
|                   | COFINS       | 3,00        |
|                   | ISS          | 1,40        |
|                   | CPRB         | 4,50        |
|                   | <b>TOTAL</b> | <b>9,55</b> |

**BDI = 25,00%**

$$(1+AC+S+R+G)*(1+DF)*(1+L)/(1-I)-1$$



*Assinatura*  
D. M. MASCARENHA SILVA  
ENGENHEIRA CIVIL  
CREA/CE: 353079  
RNP: 0619899077





---

## ADENDO IX

---

### TABELA DE ENCARGOS SOCIAIS;



AB

**TABELA DE ENCARGOS SOCIAIS**

|                   |   |                          |                         |             |            |
|-------------------|---|--------------------------|-------------------------|-------------|------------|
| <b>OBRA:</b>      | REFORMA DE PRAÇA DE LAZER NA LOCALIDADE DE CORREGO DO SAL | <b>DATA :</b> 28/08/2023 | <b>BDI : 25,00%</b>     |             |            |
| <b>DESCRIÇÃO:</b> | ORÇAMENTO BÁSICO  | <b>FONTE</b>             | <b>VERBAO</b>           | <b>HORA</b> | <b>MES</b> |
| <b>LOCAL:</b>     | CORREGO DO SAL - PARIPUEIRA - BEBERIBE - CE               | SEINFRA                  | 027.1 COM DESONERAÇÃO   | 83,85%      | 47,76%     |
|                   |   | SINAPI                   | 2023/04 COM DESONERAÇÃO | 84,44%      | 47,48%     |
|                   |   | Composição               | PRÓPRIA                 | 0,00%       | 0,00%      |
|                   |   |                          |                         |             | 05/2021    |
|                   |   |                          |                         |             | 05/2023    |

| COD      | DESCRIÇÃO  | HORA %       | MÊS %        |
|----------|--|--------------|--------------|
| <b>A</b> | <b>GRUPO A</b>   |              |              |
| A1       | INSS   | 0,00         | 0,00         |
| A2       | SESI   | 1,50         | 1,50         |
| A3       | SENAI  | 1,00         | 1,00         |
| A4       | INCRA  | 0,20         | 0,20         |
| A5       | SEBRAE   | 0,60         | 0,60         |
| A6       | Salário Educação   | 2,50         | 2,50         |
| A7       | Seguro Contra Acidentes de Trabalho  | 3,00         | 3,00         |
| A8       | FGTS   | 8,00         | 8,00         |
| A9       | SECONCI  | 0,00         | 0,00         |
|          | <b>TOTAL</b>   | <b>16,80</b> | <b>16,80</b> |
| <b>B</b> | <b>GRUPO B</b>   |              |              |
| B1       | Repouso Semanal Remunerado   | 17,84        | 0,00         |
| B2       | Feriados   | 3,71         | 0,00         |
| B3       | Auxílio - Enfermidade  | 0,87         | 0,67         |
| B4       | 13º Salário  | 10,80        | 8,33         |
| B5       | Licença Paternidade  | 0,07         | 0,06         |
| B6       | Faltas Justificadas  | 0,72         | 0,56         |
| B7       | Dias de Chuvas   | 1,55         | 0,00         |
| B8       | Auxílio Acidente de Trabalho   | 0,11         | 0,08         |
| B9       | Férias Gozadas   | 8,71         | 6,73         |
| B10      | Salário Maternidade  | 0,03         | 0,03         |
|          | <b>TOTAL</b>   | <b>44,41</b> | <b>16,48</b> |
| <b>C</b> | <b>GRUPO C</b>   |              |              |
| C1       | Aviso Prévio Indenizado  | 5,40         | 4,17         |
| C2       | Aviso Prévio Trabalhado  | 0,13         | 0,10         |
| C3       | Férias Indenizadas   | 4,85         | 3,75         |
| C4       | Depósito Rescisão Sem Justa Causa  | 3,90         | 3,01         |
| C5       | Indenização Adicional  | 0,45         | 0,35         |
|          | <b>TOTAL</b>   | <b>14,73</b> | <b>11,38</b> |
| <b>D</b> | <b>GRUPO D</b>   |              |              |
| D1       | Reincidência de Grupo A sobre Grupo B  | 7,46         | 2,77         |
| D2       | Reincidência de Grupo A sobre Aviso Prévio Trabalhado e Reincidência do FGTS sobre Aviso Prévio Indenizado | 0,45         | 0,35         |
|          | <b>TOTAL</b>   | <b>7,91</b>  | <b>3,12</b>  |

SETOR DE LICITAÇÃO  
W/A  
Página  
A  
Rubrica  
DE BEBERIBE

**Horista = 83,85%**  
**Mensalista = 47,76%**

**A + B + C + D**

*Duval*  
DARA NASCIMENTO SILVA  
ENGENHEIRA CIVIL  
CREA/CE: 353079  
RNP: 0619899077

## TABELA DE ENCARGOS SOCIAIS



**Prefeitura de Beberibe**  
Beberibe, cidade feliz.

| OBRA:      | REFORMA DE PRAÇA DE LAZER NA LOCALIDADE DE CORREGO DO SAL | DATA : 26/06/2023  | BDI : 25,00% |         |      |     |     |         |                       |        |        |         |        |                         |        |        |         |            |         |       |       |  |  |
|------------|---|--|--------------|---------|------|-----|-----|---------|-----------------------|--------|--------|---------|--------|-------------------------|--------|--------|---------|------------|---------|-------|-------|--|--|
| DESCRIÇÃO: | ORÇAMENTO BÁSICO  | <table border="1" style="width: 100%; border-collapse: collapse;"> <tr> <th>FORTE</th> <th>VERSÃO</th> <th>HORA</th> <th>MES</th> <th>REF</th> </tr> <tr> <td>SEINFRA</td> <td>027.1 COM DESONERAÇÃO</td> <td>83,85%</td> <td>47,76%</td> <td>05/2021</td> </tr> <tr> <td>SINAPI</td> <td>2023/04 COM DESONERAÇÃO</td> <td>84,44%</td> <td>47,48%</td> <td>05/2023</td> </tr> <tr> <td>Composição</td> <td>PRÓPRIA</td> <td>0,00%</td> <td>0,00%</td> <td></td> </tr> </table> | FORTE        | VERSÃO  | HORA | MES | REF | SEINFRA | 027.1 COM DESONERAÇÃO | 83,85% | 47,76% | 05/2021 | SINAPI | 2023/04 COM DESONERAÇÃO | 84,44% | 47,48% | 05/2023 | Composição | PRÓPRIA | 0,00% | 0,00% |  |  |
| FORTE      | VERSÃO  | HORA   | MES          | REF     |      |     |     |         |                       |        |        |         |        |                         |        |        |         |            |         |       |       |  |  |
| SEINFRA    | 027.1 COM DESONERAÇÃO                                     | 83,85%   | 47,76%       | 05/2021 |      |     |     |         |                       |        |        |         |        |                         |        |        |         |            |         |       |       |  |  |
| SINAPI     | 2023/04 COM DESONERAÇÃO                                   | 84,44%   | 47,48%       | 05/2023 |      |     |     |         |                       |        |        |         |        |                         |        |        |         |            |         |       |       |  |  |
| Composição | PRÓPRIA   | 0,00%  | 0,00%        |         |      |     |     |         |                       |        |        |         |        |                         |        |        |         |            |         |       |       |  |  |
| LOCAL:     | CORREGO DO SAL - PARIPUEIRA - BEBERIBE - CE               |  |              |         |      |     |     |         |                       |        |        |         |        |                         |        |        |         |            |         |       |       |  |  |

| COD      | DESCRIÇÃO                           | HORA %       | MÊS %        |
|----------|-------------------------------------|--------------|--------------|
| <b>A</b> | <b>GRUPO A</b>                      |              |              |
| A1       | INSS                                | 0,00         | 0,00         |
| A2       | SESI                                | 1,50         | 1,50         |
| A3       | SENAI                               | 1,00         | 1,00         |
| A4       | INCRA                               | 0,20         | 0,20         |
| A5       | SEBRAE                              | 0,60         | 0,60         |
| A6       | Salário Educação                    | 2,50         | 2,50         |
| A7       | Seguro Contra Acidentes de Trabalho | 3,00         | 3,00         |
| A8       | FGTS                                | 8,00         | 8,00         |
| A9       | SECONCI                             | 0,00         | 0,00         |
|          | <b>TOTAL</b>                        | <b>16,80</b> | <b>16,80</b> |

|          |                              |              |              |
|----------|------------------------------|--------------|--------------|
| <b>B</b> | <b>GRUPO B</b>               |              |              |
| B1       | Repouso Semanal Remunerado   | 17,84        | 0,00         |
| B2       | Feriados                     | 3,71         | 0,00         |
| B3       | Auxílio - Enfermidade        | 0,87         | 0,67         |
| B4       | 13º Salário                  | 10,80        | 8,33         |
| B5       | Licença Paternidade          | 0,07         | 0,06         |
| B6       | Faltas Justificadas          | 0,72         | 0,56         |
| B7       | Dias de Chuvas               | 1,55         | 0,00         |
| B8       | Auxílio Acidente de Trabalho | 0,11         | 0,08         |
| B9       | Férias Gozadas               | 8,71         | 6,73         |
| B10      | Salário Maternidade          | 0,03         | 0,03         |
|          | <b>TOTAL</b>                 | <b>44,41</b> | <b>16,46</b> |

|          |                                   |              |              |
|----------|-----------------------------------|--------------|--------------|
| <b>C</b> | <b>GRUPO C</b>                    |              |              |
| C1       | Aviso Prévio Indenizado           | 5,40         | 4,17         |
| C2       | Aviso Prévio Trabalhado           | 0,13         | 0,10         |
| C3       | Férias Indenizadas                | 4,85         | 3,75         |
| C4       | Depósito Rescisão Sem Justa Causa | 3,90         | 3,01         |
| C5       | Indenização Adicional             | 0,45         | 0,35         |
|          | <b>TOTAL</b>                      | <b>14,73</b> | <b>11,38</b> |

|          |  |             |             |
|----------|--|-------------|-------------|
| <b>D</b> | <b>GRUPO D</b>   |             |             |
| D1       | Reincidência de Grupo A sobre Grupo B  | 7,46        | 2,77        |
| D2       | Reincidência de Grupo A sobre Aviso Prévio Trabalhado e Reincidência do FGTS sobre Aviso Prévio Indenizado | 0,45        | 0,35        |
|          | <b>TOTAL</b>   | <b>7,91</b> | <b>3,12</b> |

**Horista = 83,85%**  
**Mensalista = 47,76%**

**A + B + C + D**

L65  
 Página  
 Rubrica  
 SETOR DE LICITAÇÃO - P.M. DE BEBERIBE

**DARA NASCIMENTO SILVA**  
 ENGENHEIRA CIVIL  
 CREA/CE: 353079  
 RNP: 0619899077



### TABELA DE ENCARGOS SOCIAIS

|                   |   |                          |                         |             |            |
|-------------------|---|--------------------------|-------------------------|-------------|------------|
| <b>OBRA:</b>      | REFORMA DE PRAÇA DE LAZER NA LOCALIDADE DE CORREGO DO SAL | <b>DATA :</b> 26/08/2023 | <b>BDI : 25,00%</b>     |             |            |
| <b>DESCRIÇÃO:</b> | ORÇAMENTO BÁSICO  | <b>FONTE</b>             | <b>VERSÃO</b>           | <b>HORA</b> | <b>MES</b> |
| <b>LOCAL:</b>     | CORREGO DO SAL - PARIPUEIRA - BEBERIBE - CE               | SEINFRA                  | 027.1 COM DESONERAÇÃO   | 83,85%      | 47,76%     |
|                   |   | SINAPI                   | 2023/04 COM DESONERAÇÃO | 84,44%      | 47,48%     |
|                   |   | <b>Composição</b>        | PRÓPRIA                 | 0,00%       | 0,00%      |
|                   |   |                          |                         | 05/2021     |            |
|                   |   |                          |                         | 05/2023     |            |

| COD      | DESCRIÇÃO                           | HORA %       | MÊS %        |
|----------|-------------------------------------|--------------|--------------|
| <b>A</b> | <b>GRUPO A</b>                      |              |              |
| A1       | INSS                                | 0,00         | 0,00         |
| A2       | SESI                                | 1,50         | 1,50         |
| A3       | SENAI                               | 1,00         | 1,00         |
| A4       | INCRA                               | 0,20         | 0,20         |
| A5       | SEBRAE                              | 0,60         | 0,60         |
| A6       | Salário Educação                    | 2,50         | 2,50         |
| A7       | Seguro Contra Acidentes de Trabalho | 3,00         | 3,00         |
| A8       | FGTS                                | 8,00         | 8,00         |
| A9       | SECONCI                             | 0,00         | 0,00         |
|          | <b>TOTAL</b>                        | <b>16,80</b> | <b>16,80</b> |

|          |                              |              |              |
|----------|------------------------------|--------------|--------------|
| <b>B</b> | <b>GRUPO B</b>               |              |              |
| B1       | Repouso Semanal Remunerado   | 17,85        | 0,00         |
| B2       | Feriados                     | 3,71         | 0,00         |
| B3       | Auxílio - Enfermidade        | 0,87         | 0,66         |
| B4       | 13º Salário                  | 11,03        | 8,33         |
| B5       | Licença Paternidade          | 0,07         | 0,05         |
| B6       | Faltas Justificadas          | 0,74         | 0,56         |
| B7       | Dias de Chuvas               | 1,59         | 0,00         |
| B8       | Auxílio Acidente de Trabalho | 0,11         | 0,08         |
| B9       | Férias Gozadas               | 12,35        | 9,33         |
| B10      | Salário Maternidade          | 0,04         | 0,03         |
|          | <b>TOTAL</b>                 | <b>48,36</b> | <b>19,04</b> |

|          |                                   |              |             |
|----------|-----------------------------------|--------------|-------------|
| <b>C</b> | <b>GRUPO C</b>                    |              |             |
| C1       | Aviso Prévio Indenizado           | 5,52         | 4,17        |
| C2       | Aviso Prévio Trabalhado           | 0,13         | 0,10        |
| C3       | Férias Indenizadas                | 1,72         | 1,30        |
| C4       | Depósito Rescisão Sem Justa Causa | 2,87         | 2,17        |
| C5       | Indenização Adicional             | 0,46         | 0,35        |
|          | <b>TOTAL</b>                      | <b>10,70</b> | <b>8,09</b> |

|          |  |             |             |
|----------|--|-------------|-------------|
| <b>D</b> | <b>GRUPO D</b>   |             |             |
| D1       | Reincidência de Grupo A sobre Grupo B  | 8,12        | 3,20        |
| D2       | Reincidência de Grupo A sobre Aviso Prévio Trabalhado e Reincidência do FGTS sobre Aviso Prévio Indenizado | 0,46        | 0,35        |
|          | <b>TOTAL</b>   | <b>8,58</b> | <b>3,55</b> |

**Horista = 84,44%**

**Mensalista = 47,48%**

**A + B + C + D**

SETOR DE LICITAÇÃO - P.M. DE BEBERIBE  
Página 1  
Rubrica

*Dara Nascimento Silva*  
DARA NASCIMENTO SILVA  
ENGENHEIRA CIVIL  
CREA/CE: 353079  
RNP: 0619899077

### TABELA DE ENCARGOS SOCIAIS

|            |   |                   |                         |        |        |         |
|------------|---|-------------------|-------------------------|--------|--------|---------|
| OBRA:      | REFORMA DE PRAÇA DE LAZER NA LOCALIDADE DE CORREGO DO SAL | DATA : 26/08/2023 | BDI : 25,00%            |        |        |         |
| DESCRIÇÃO: | ORÇAMENTO BÁSICO  | FONTE             | VERSÃO                  | HORA   | MES    | REF.    |
| LOCAL:     | CORREGO DO SAL - PARIPUEIRA - BEBERIBE - CE               | SEINFRA           | 027.1 COM DESONERAÇÃO   | 83,85% | 47,76% | 05/2021 |
|            |   | SINAPI            | 2023/04 COM DESONERAÇÃO | 84,44% | 47,48% | 05/2023 |
|            |   | Composição        | PRÓPRIA                 | 0,00%  | 0,00%  |         |

| COD      | DESCRIÇÃO  | HORA %       | MÊS %        |
|----------|--|--------------|--------------|
| <b>A</b> | <b>GRUPO A</b>   |              |              |
| A1       | INSS   | 0,00         | 0,00         |
| A2       | SESI   | 1,50         | 1,50         |
| A3       | SENAI  | 1,00         | 1,00         |
| A4       | INCRA  | 0,20         | 0,20         |
| A5       | SEBRAE   | 0,60         | 0,60         |
| A6       | Salário Educação   | 2,50         | 2,50         |
| A7       | Seguro Contra Acidentes de Trabalho  | 3,00         | 3,00         |
| A8       | FGTS   | 8,00         | 8,00         |
| A9       | SECONCI  | 0,00         | 0,00         |
|          | <b>TOTAL</b>   | <b>16,80</b> | <b>16,80</b> |
| <b>B</b> | <b>GRUPO B</b>   |              |              |
| B1       | Repouso Semanal Remunerado   | 17,85        | 0,00         |
| B2       | Feriados   | 3,71         | 0,00         |
| B3       | Auxílio - Enfermidade  | 0,87         | 0,66         |
| B4       | 13º Salário  | 11,03        | 8,33         |
| B5       | Licença Paternidade  | 0,07         | 0,05         |
| B6       | Faltas Justificadas  | 0,74         | 0,56         |
| B7       | Dias de Chuvas   | 1,59         | 0,00         |
| B8       | Auxílio Acidente de Trabalho   | 0,11         | 0,08         |
| B9       | Férias Gozadas   | 12,35        | 9,33         |
| B10      | Salário Maternidade  | 0,04         | 0,03         |
|          | <b>TOTAL</b>   | <b>48,36</b> | <b>19,04</b> |
| <b>C</b> | <b>GRUPO C</b>   |              |              |
| C1       | Aviso Prévio Indenizado  | 5,52         | 4,17         |
| C2       | Aviso Prévio Trabalhado  | 0,13         | 0,10         |
| C3       | Férias Indenizadas   | 1,72         | 1,30         |
| C4       | Depósito Rescisão Sem Justa Causa  | 2,87         | 2,17         |
| C5       | Indenização Adicional  | 0,46         | 0,35         |
|          | <b>TOTAL</b>   | <b>10,70</b> | <b>8,09</b>  |
| <b>D</b> | <b>GRUPO D</b>   |              |              |
| D1       | Reincidência de Grupo A sobre Grupo B  | 8,12         | 3,20         |
| D2       | Reincidência de Grupo A sobre Aviso Prévio Trabalhado e Reincidência do FGTS sobre Aviso Prévio Indenizado | 0,46         | 0,35         |
|          | <b>TOTAL</b>   | <b>8,58</b>  | <b>3,55</b>  |

Horista = 84,44%  
Mensalista = 47,48%

A + B + C + D

TOR DE LICITA  
 667  
 Página  
 A  
 Rubrica  
 BEBERIBE

  
 DARA NASCIMENTO SILVA  
 ENGENHEIRA CIVIL  
 CREA/CE: 353079  
 RNP: 0619899077

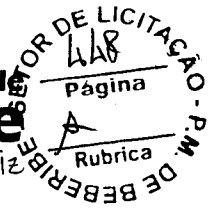

---

## ADENDO X

---

PRANCHAS DE DESENHOS;



R. João Tomaz Ferreira, 42, Beberibe - CE, 62840-000 | CNPJ. 07.528292/0001-89  
gabinete@beberibe.ce.gov.br | Telefone: 3338.1234  
insta: @prefbeberibe – Face: prefbeberibe

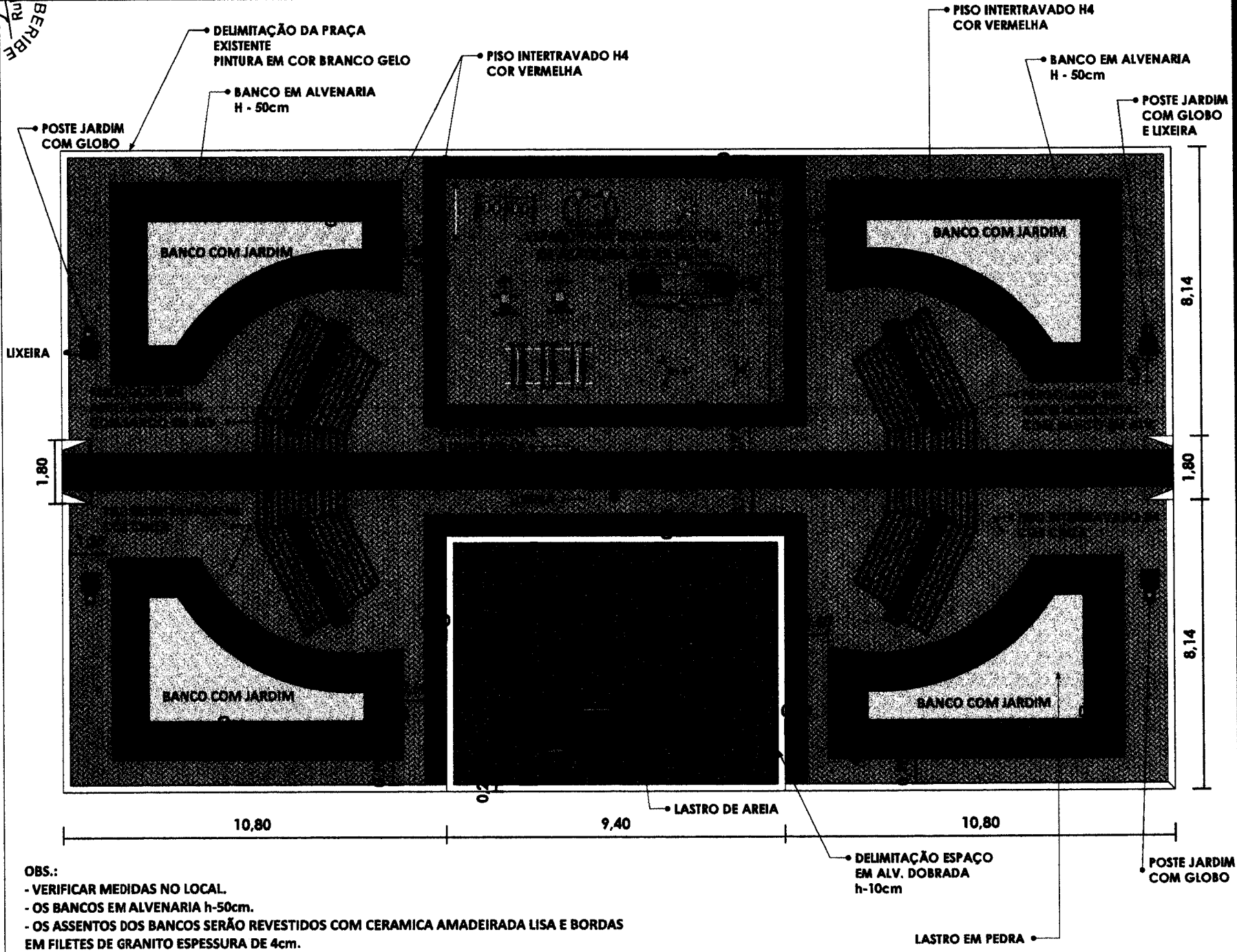

OBS.:  
 - VERIFICAR MEDIDAS NO LOCAL.  
 - OS BANCOS EM ALVENARIA h-50cm.  
 - OS ASSENTOS DOS BANCOS SERÃO REVESTIDOS COM CERAMICA AMADEIRADA LISA E BORDAS EM FILETES DE GRANITO ESPESSURA DE 4cm.



RESPONSÁVEL TÉCNICO PELO PROJETO  
 DARA NASCIMENTO SILVA  
 ENGENHEIRA CIVIL

CREA/CE: 353079  
 RNP: 0619899077

|                  |              |
|------------------|--------------|
| DATA             | JUNHO/2023   |
| DESCRIÇÃO        | PLANTA BAIXA |
| DESENHO TÉCNICO: | RAQUEL FRAGA |

Secretaria de Planejamento,  
 Desenvolvimento Urbano e Meio Ambiente  
 COORDENADORIA DE PLANEJAMENTO URBANO E PROJETOS INSTITUCIONAIS  
 RUA GENERAL EDGAR FACÓ, 467 - CENTRO - BEBERIBE  
 TELEFONES: (66) 33811581 / 3381142 - E-MAIL: SEPPLAN@CEBERIBE.CE.GOV.BR  
 LOCALIZAÇÃO: BEBERIBE - CORREGO DO SAL, PARIPIUEIRA.  
 ASSENTO REFORMA DE PRAÇA DE LAZER



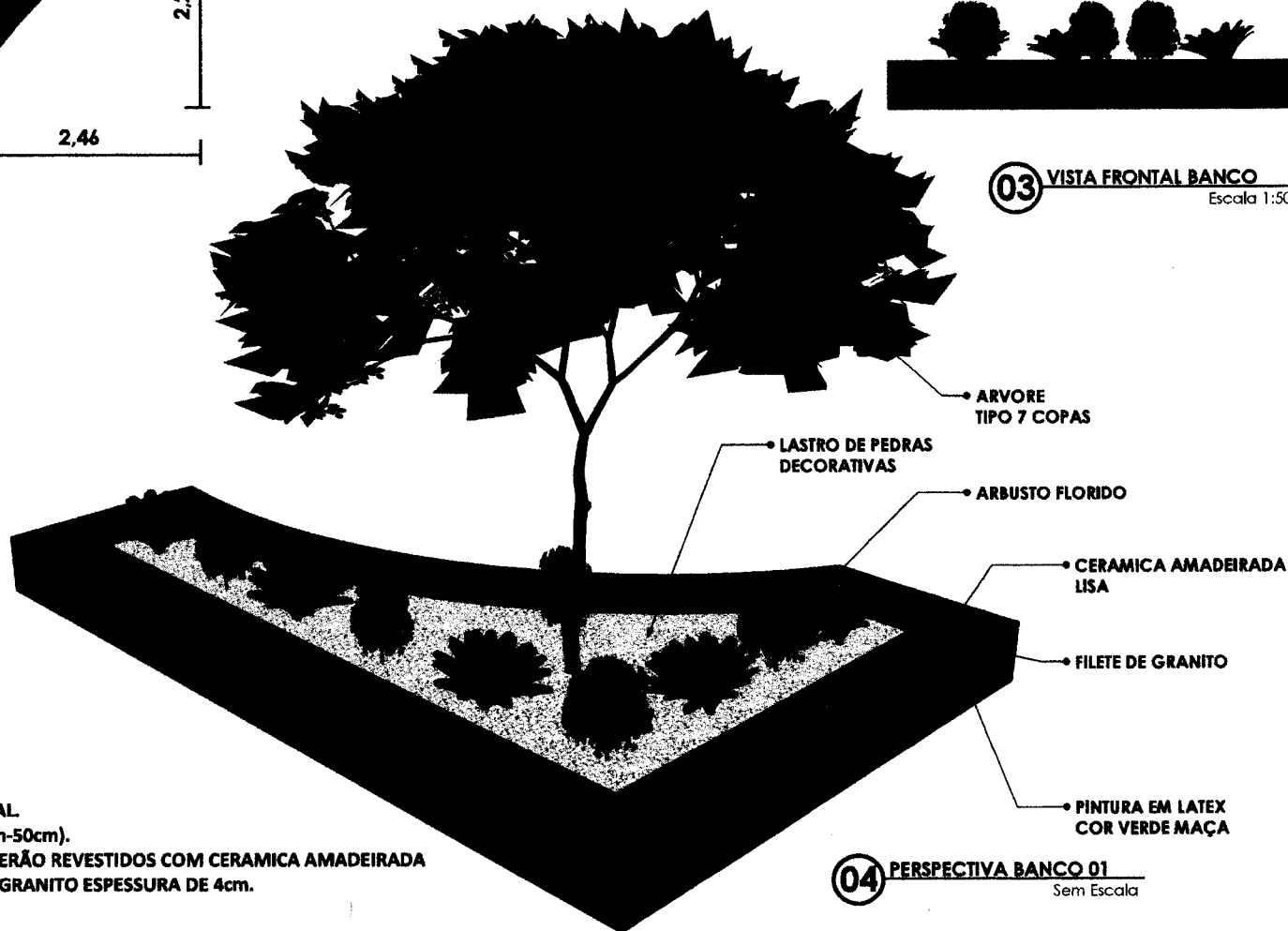
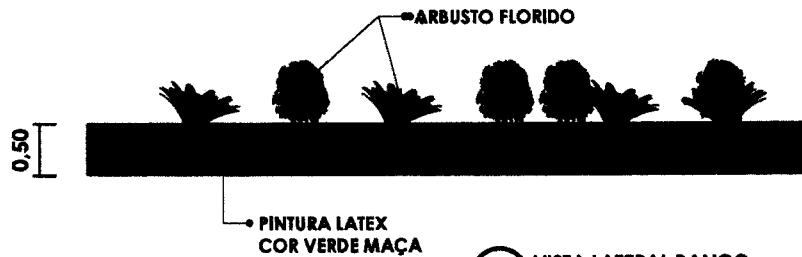
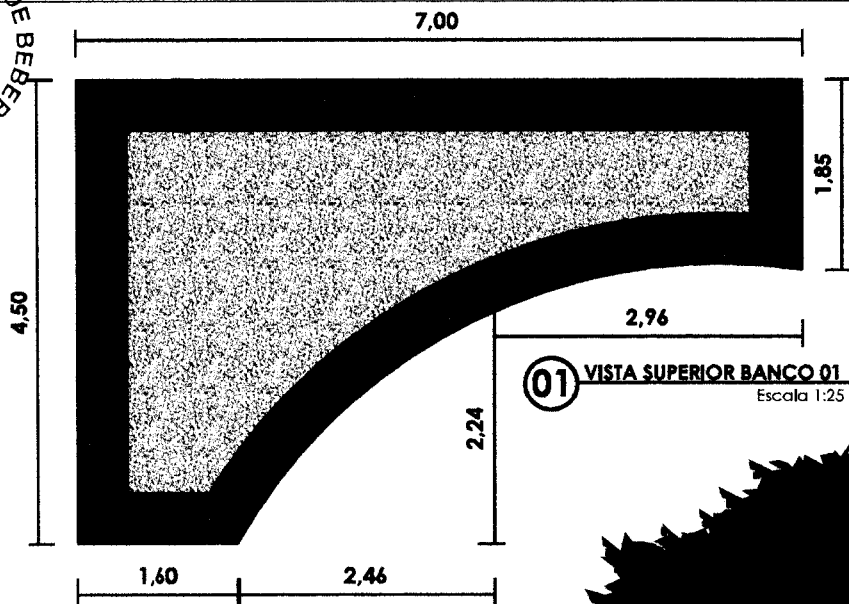

**OBS.:**  
 - VERIFICAR MEDIDAS NO LOCAL  
 - OS BANCOS EM ALVENARIA (h-50cm).  
 - OS ASSENTOS DOS BANCOS SERÃO REVESTIDOS COM CERAMICA AMADEIRADA LISA E BORDAS EM FILETES DE GRANITO ESPESURA DE 4cm.



RESPONSÁVEL TÉCNICO PELO PROJETO

*Dara Nascimento Silva*

DARA NASCIMENTO SILVA

ENGENHEIRA CIVIL

CREA.CE. 353079

RNP: 0619899077

DATA JUNHO/2023

DESCRIÇÃO

DET. BANCO01

DESENHO TÉCNICO:

RAQUEL FRAGA

Secretaria de Planejamento,  
 Desenvolvimento Urbano e Meio Ambiente

COORDENADORIA DE PLANEJAMENTO URBANO E PROJETOS INSTITUCIONAIS  
 RUA GENERAL EDGAR FAÇO, 467 - CENTRO - BEBERIBE  
 TELEFONES: (06) 33081500 / 33081442 - EMAIL: SEP-LAN@BEBERIBE.CE.GOV.BR

ASSIANTO LOCALIZAÇÃO: BEBERIBE/CE

REFORMA DE PRAÇA DE LAZER CORREGO DO SAL, PARAPUEIRA

02

04

| PERGOLADO EM ARCO HORIZONTAL (1 UNID.)            |          |        |         |
|---|----------|--------|---------|
| MADEIRA DE LEI ENVERNIZADA                        | COMPRIM. | QDADES | TOTAL   |
| BARROTE DE 2"x2"                                  | -        | -      | 100,20m |
| LINHA DE MASSARANDUBA 12 x 6 CM                   | -        | -      | 44m     |
| RIPA DE PEROBA (MADEIRA DE 1ª QUALIDADE) DE 1X5CM | -        | -      | 8,36m   |
| BEIRAL DE MASSARANDUBA 1,2 x 10 CM                | 13,35    | 2      | 26,70   |
|   |          |        |         |
| CONCRETO  | ALTURA   | QDADES | VOLUME  |
| BASE 0,50m x 0,50m                                | 0,50m    | 4      | 0,50m³  |

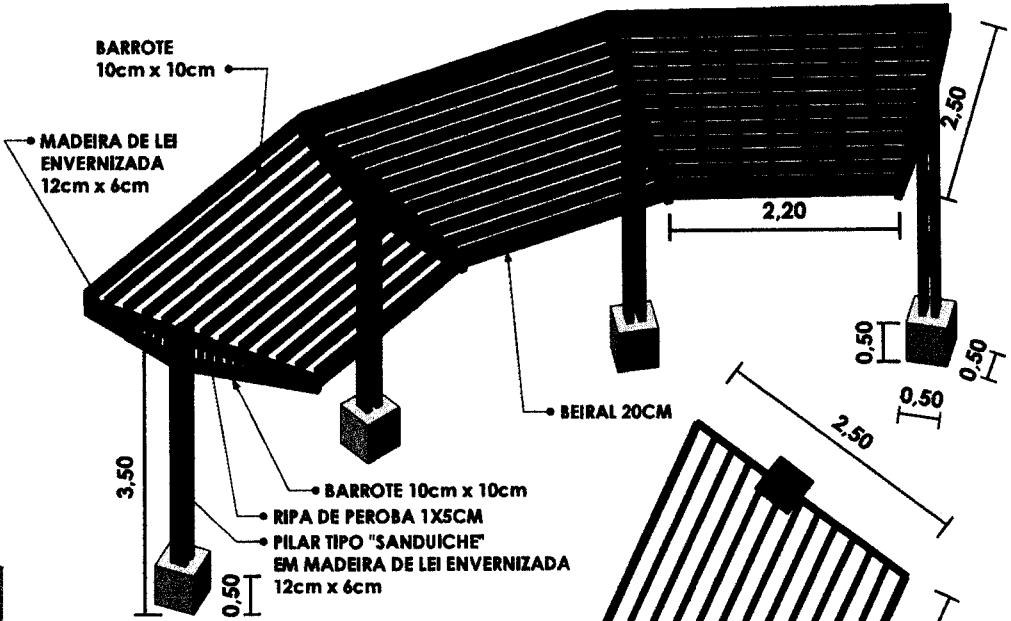
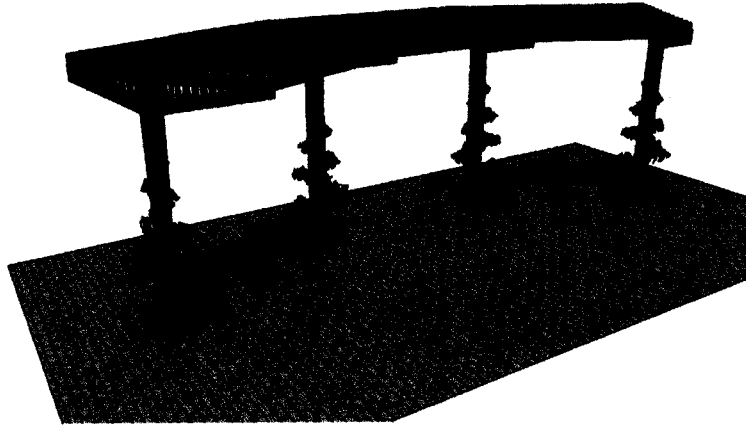

ALVENARIA DE 1/2VEZ EM TIJOLO CERAMICO REVESTIDO COM CHAPISCO, REBOCO E PINTURA (COR VERDE MAÇA)

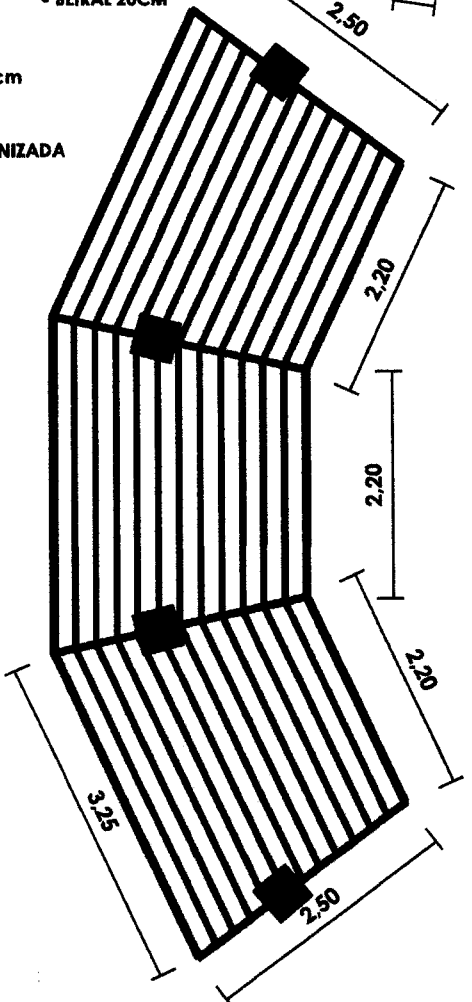
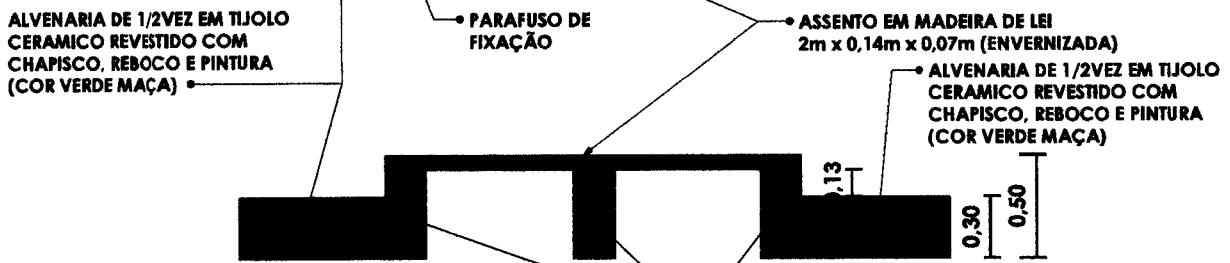

OBS.:  
 - AS ALVENARIAS DE 1 VEZ E 1/2 VEZ SÃO APOIADAS EM FUNDAÇÃO COM ALVENARIA DE EMBASAMENTO QUE TEM PROFUNDIDADE DE 10cm.  
 - OS ASSENTOS DE MADEIRA DE LEI DEVEM SER FIXADAS COM 2 UN' PARAFUSOS NAS EXTREMIDADES E NO CENTRO.

ALVENARIA DE 1 VEZ EM TIJOLO CERAMICO REVESTIDO COM CHAPISCO, REBOCO E PINTURA (COR VERDE MAÇA)



RESPONSÁVEL TÉCNICO PELO PROJETO  
 DARA MASCARENTO SILVA  
 ENGENHEIRA CIVIL  
 CREA/CE: 358079  
 RNP: 06.19899077

DATA: JUNHO/2023  
 DEBORA  
 DET. PERGOLADO E BANCO EM ALV.  
 DESENHO TÉCNICO: RAQUEL FRAGA

Secretaria de Planejamento,  
 Desenvolvimento Urbano e Meio Ambiente  
 COORDENADORIA DE PLANEJAMENTO URBANO E PROJETOS INSTITUCIONAIS  
 RUA GENERAL EDGAR FACO, 467 - CENTRO - BEBERIBE  
 TELEFONES: (66) 3361508 / 3361142 - E-MAIL: SEPPLAN@BEBERIBE-CE.GOV.BR  
 LOCALIZAÇÃO: BEBERIBE/CE  
 CORREGO DO SAL, PARRUSIRA.  
 ASSUNTO: REFORMA DE PRAÇA DE LAZER

03

04

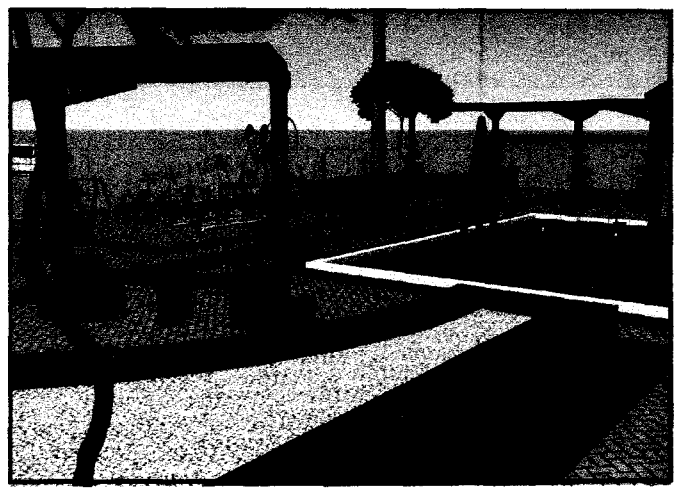
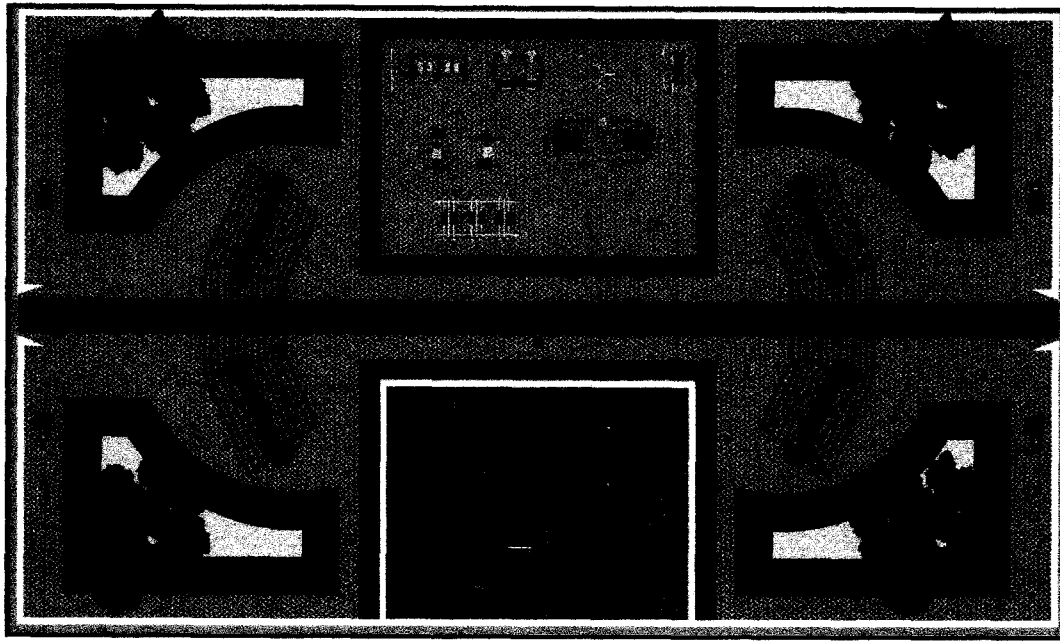
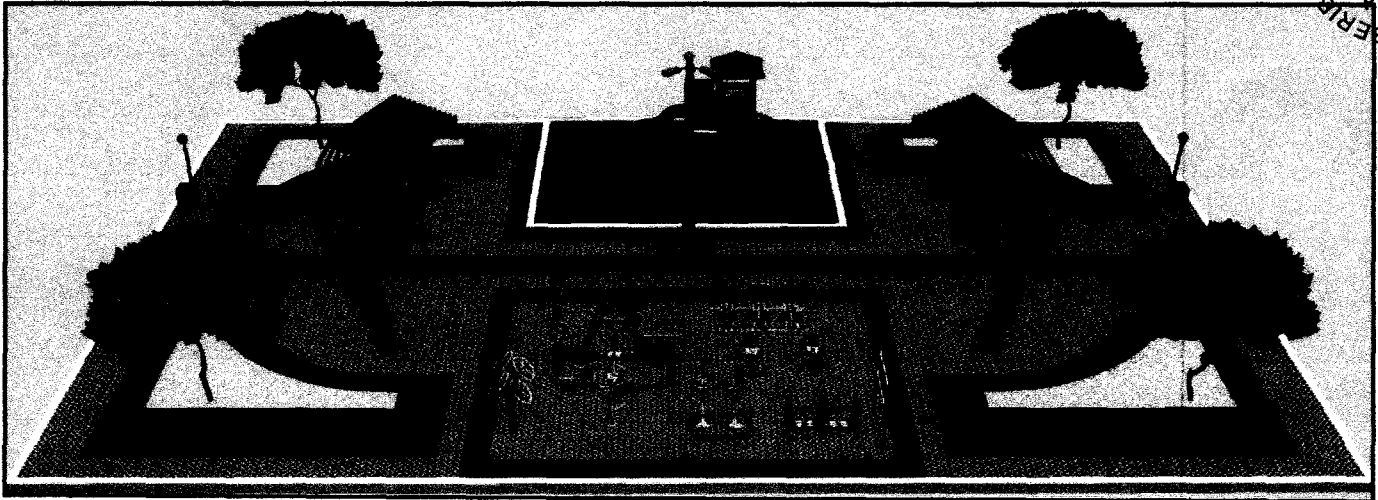

04

04

**Secretaria de Planejamento,  
 Desenvolvimento Urbano e Meio Ambiente**  
 COORDENADORIA DE PLANEJAMENTO URBANO E PROJETOS INSTITUCIONAIS  
 RUA GENERAL EDGAR FAÇÓ, 467 - CENTRO - BEBERIBE/CE  
 TELEFONES: (85) 33381538 / 33381442 - EMAIL: SEPLAN@BEBERIBE.CE.GOV.BR

DATA  
 JUNHO/2023

DESCRIÇÃO  
**PERSPECTIVAS**

DESENHO TÉCNICO:  
 RAQUEL FRAGA

RESPONSÁVEL TÉCNICO PELO PROJETO

*Dara Nascimento Silva*  
**DARA NASCIMENTO SILVA**  
 ENGENHEIRA CIVIL  
 CREA/CE: 353079  
 RNP: 0619899077



2

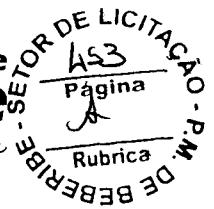

---

**ADENDO XI**

---

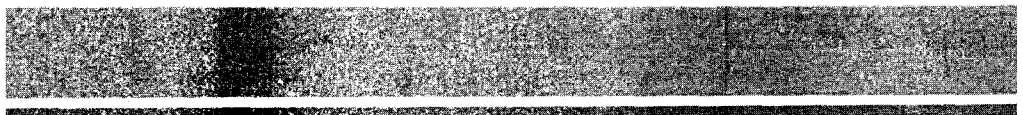



Anotação de Responsabilidade Técnica - ART  
Lei nº 6.496, de 7 de dezembro de 1977

**CREA-CE**

**ART OBRA / SERVIÇO**  
**Nº CE20231231618**

**Conselho Regional de Engenharia e Agronomia do Ceará**

INICIAL



**1. Responsável Técnico**

**DARA NASCIMENTO SILVA**

Título profissional: **ENGENHEIRA CIVIL**

RNP: **0619899077**

Registro: **353079CE**

**2. Dados do Contrato**

Contratante: **PREFEITURA MUNICIPAL DE BEBERIBE**

**RUA JOÃO TOMÁS FERREIRA**

Complemento:

Cidade: **BEBERIBE**

Bairro: **CENTRO**

UF: **CE**

CPF/CNPJ: **07.528.292/0001-89**

Nº: **42**

CEP: **62840000**

ART Vinculada: **CE20210786136**

Contrato: **Não especificado**

Celebrado em:

Valor: **R\$ 112.493,94**

Tipo de contratante: **Pessoa Jurídica de Direito Público**

Ação Institucional: **NENHUMA - NÃO OPTANTE**

**3. Dados da Obra/Serviço**

**PRAÇA Córrego do Sal**

Complemento:

Cidade: **BEBERIBE**

Data de Início: **26/06/2023**

Finalidade: **Outro**

Proprietário: **PREFEITURA MUNICIPAL DE BEBERIBE**

Nº: **S/N**

Bairro: **Paripueira**

UF: **CE**

CEP: **62840000**

Previsão de término: **26/06/2024**

Coordenadas Geográficas: **-4.348109, -37.942432**

Código: **Não Especificado**

CPF/CNPJ: **07.528.292/0001-89**

**4. Atividade Técnica**

|   | Quantidade | Unidade |
|---|------------|---------|
| <b>14 - Elaboração</b>  |            |         |
| 80 - Projeto > CONSTRUÇÃO CIVIL > EDIFICAÇÕES > DE REFORMA DE EDIFICAÇÃO > #1.1.2.4 - EM MATERIAIS MISTOS   | 558,00     | m2      |
| 80 - Projeto > ELETROTÉCNICA > INSTALAÇÕES ELÉTRICAS > DE INSTALAÇÕES ELÉTRICAS EM BAIXA TENSÃO > #11.10.1.2 - PARA FINS COMERCIAIS                 | 558,00     | m2      |
| 80 - Projeto > ESTRUTURAS > PRÉ-MOLDADOS E PRÉ-FABRICADOS > #2.8.6 - DE BLOCOS DE CONCRETO  | 558,00     | m2      |
| 35 - Elaboração de orçamento > CONSTRUÇÃO CIVIL > EDIFICAÇÕES > DE REFORMA DE EDIFICAÇÃO > #1.1.2.4 - EM MATERIAIS MISTOS                           | 558,00     | m2      |
| 35 - Elaboração de orçamento > ELETROTÉCNICA > INSTALAÇÕES ELÉTRICAS > DE INSTALAÇÕES ELÉTRICAS EM BAIXA TENSÃO > #11.10.1.2 - PARA FINS COMERCIAIS | 558,00     | m2      |
| 35 - Elaboração de orçamento > ESTRUTURAS > PRÉ-MOLDADOS E PRÉ-FABRICADOS > #2.8.6 - DE BLOCOS DE CONCRETO  | 558,00     | m2      |
| <b>18 - Fiscalização</b>  |            |         |
| 60 - Fiscalização de obra > CONSTRUÇÃO CIVIL > EDIFICAÇÕES > DE REFORMA DE EDIFICAÇÃO > #1.1.2.4 - EM MATERIAIS MISTOS                              | 558,00     | m2      |
| 60 - Fiscalização de obra > ELETROTÉCNICA > INSTALAÇÕES ELÉTRICAS > DE INSTALAÇÕES ELÉTRICAS EM BAIXA TENSÃO > #11.10.1.2 - PARA FINS COMERCIAIS    | 558,00     | m2      |
| 60 - Fiscalização de obra > ESTRUTURAS > PRÉ-MOLDADOS E PRÉ-FABRICADOS > #2.8.6 - DE BLOCOS DE CONCRETO   | 558,00     | m2      |

Após a conclusão das atividades técnicas o profissional deve proceder a baixa desta ART

**5. Observações**

ART referente a elaboração de projeto, orçamento e fiscalização de obra para Reforma de Praça de Lazer, na localidade de Córrego do Sal, distrito de Paripueira, Beberibe, Ceará.

**6. Declarações**

- Declaro que estou cumprindo as regras de acessibilidade previstas nas normas técnicas da ABNT, na legislação específica e no decreto n. 5296/2004.

**7. Entidade de Classe**

NENHUMA - NÃO OPTANTE

A autenticidade desta ART pode ser verificada em: <https://crea-ce.sitac.com.br/publico/>, com a chave: y7dZ2  
Impresso em: 27/06/2023 às 12:00:16 por: , ip: 170.82.175.9



[www.creace.org.br](http://www.creace.org.br)

Tel: (85) 3453-5800

[faleconosco@creace.org.br](mailto:faleconosco@creace.org.br)

Fax: (85) 3453-5804

**CREA-CE**  
Conselho Regional de Engenharia  
e Agronomia do Ceará



Anotação de Responsabilidade Técnica - ART  
Lei nº 6.496, de 7 de dezembro de 1977

**CREA-CE**

ART OBRA / SERVIÇOS  
Nº CE20231231618

Página 2/2  
SECTOR DE LICITAÇÃO  
Página  
Rubrica

Conselho Regional de Engenharia e Agronomia do Ceará

INICIAL

**8. Assinaturas**

Declaro serem verdadeiras as informações acima

Local \_\_\_\_\_ de \_\_\_\_\_ data \_\_\_\_\_

*Dara Nascimento Silva*  
DARA NASCIMENTO SILVA  
ENGENHEIRA CIVIL  
CPF: 066.452.643-43  
RNP: 0619899077

PREFEITURA MUNICIPAL DE BEBERIBE - CNPJ: 07.528.292/0001-89

**9. Informações**

\* A ART é válida somente quando quitada, mediante apresentação do comprovante do pagamento ou conferência no site do Crea.

**10. Valor**

Valor da ART: R\$ 96,62 Registrada em: 27/06/2023 Valor pago: R\$ 96,62 Nosso Número: 8216283015

A autenticidade desta ART pode ser verificada em: <https://crea-ce.sitac.com.br/publico/>, com a chave: y7dZ2  
Impresso em: 27/06/2023 às 12:00:16 por: , ip: 170.82.175.9



www.creace.org.br  
Tel: (85) 3453-5800

faleconosco@creace.org.br  
Fax: (85) 3453-5804





---

## ITEM II

---

**OBJETO:** Contratação de empresa especializada para a construção de praça de lazer na localidade de Campestre da Penha no Distrito de Paripueira, junto a Secretaria de Infraestrutura do Município de Beberibe/CE.



*Handwritten signature*



---

## ADENDO I

---

MEMORIAL DESCRITIVO;





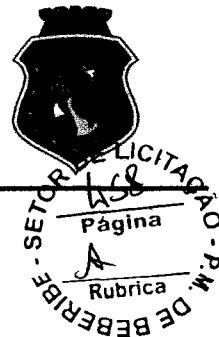

## MEMORIAL DESCRITIVO E ESPECIFICAÇÕES TÉCNICAS

MEMORIAL DESCRITIVO DO PROJETO E ESPECIFICAÇÕES TÉCNICAS DE MATERIAIS E SERVIÇOS A EXECUTAR COM A OBRA DE CONSTRUÇÃO DE PRAÇA DE LAZER NA LOCALIDADE DE CAMPESTRE DA PENHA, DISTRITO DE PARIPUEIRA DO MUNICÍPIO DE BEBERIBE/CE.

OBRA: CONSTRUÇÃO DE PRAÇA DE LAZER.

LOCAL: CAMPESTRE DA PENHA, PARIPUEIRA - BEBERIBE/CE

**BEBERIBE-CE, 26 DE JUNHO DE 2023**

Aluizio Soares de Poytes Junior  
Engº. Civil  
CREA/CE. 12043-D

