

## PROPOSTA PARA CONSTRUÇÃO EM MADEIRA ROLIÇA DE EUCALIPTO

Cliente: **PREFEITURA MUNICIPAL DE BEBERIBE**

Local da Obra: **BEBERIBE - CE**

Prazo para início da Obra: **15 dias após assinatura do contrato.**

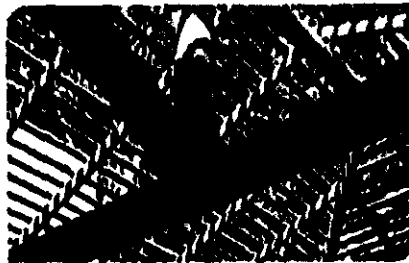

### QUEM SOMOS:

O Grupo EUCANOR, nasceu da visão de três empreendedores, com profundo conhecimento no setor de madeiras imunizadas, onde se soma, mais de 08 anos de experiência a um processo inovador de construção civil, com base na madeira de eucalipto tratado.



Nosso corpo técnico é composto por gestores de projetos e profissionais de carpintaria com mais de 20 anos de experiência.

### NOSSA MADEIRA É NOSSO DIFERENCIAL:

Nossa madeira merece esse destaque, por sermos profundos conhecedores dessa matéria, já que atuamos desde a floresta até a utilização em nossas obras.

Nossa principal matéria prima é a madeira roliça de eucalipto tratado, onde primamos por usar o eucalipto da espécie doeziana, que apresenta alta densidade e uniformidade, garantindo a longa vida útil da estrutura.



Onde Estamos: **Rodovia CE 040 - Km 12 - Aquiraz - Ceará**

*Felipe Martins Cavalcanti*  
Felipe Martins Cavalcanti  
Engenheiro Civil - SEPLAN/PA. 3  
CREA/CE 347.321

**OBSERVAÇÕES:**

- **DAS GARANTIAS:** Nossa madeira tratada de eucalipto tem garantia de 15 anos contra cupins e fungos, essa garantia é coberta por nós, já que somos fornecedores da madeira e não trabalhamos com terceiros.
- Em se tratando da execução da obra, daremos garantia de 02 anos, caso ocorra algum dano estrutural decorrente dos materiais empregados.
- Cabe a contratante promover periodicamente as manutenções caso julgue necessário.
- Não cobrimos danos causados por terceiros, nem por ação da natureza.

Após finalizada a obra, nossos técnicos, juntamente com técnicos designados pela contratante, farão uma vistoria para análise e aprovação da estrutura contratada.

**INVESTIMENTO:**

Objeto: Montagem e Acabamento de Parquinho.

R\$ 12.800,00

R\$ 1.200,00



Foto Ilustrativa



Material: Madeira de Eucalipto Tratado em Autoclave com 17 Anos de Garantia (Contra cupins e fungos)

- Parquinho Dublo R\$ 12.800,00
- Gangorra R\$ 1.100,00
- Balanço Duplo R\$ 1.400,00

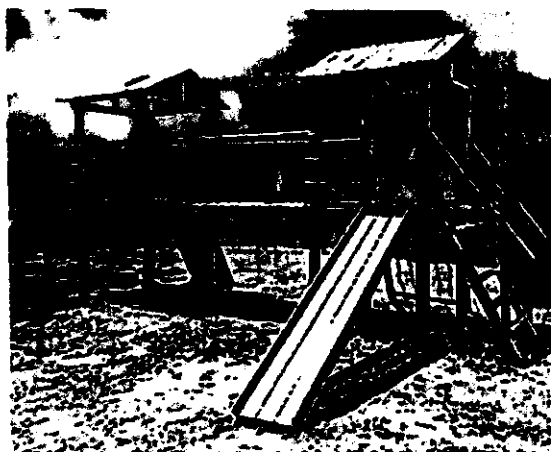
Valor total do investimento: R\$ 15.300,00 (Parcelado em até 6x Cartão Crédito) ou a Vista R\$ 15.100,00

Em tempo: Todo material, custos de mão de obra, por conta da contratada

AQUIRAZ, CE - 04 janeiro de 2023

Ronaldo Lemos – Consultor de Vendas Eucanor

Fone: (85) 98154-2122

*Felipe Martins Cavalcante*  
Felipe Martins Cavalcante  
Engenheiro Civil - SEPLAN P. 1  
CREA/CE 347.321

Onde Estamos: Rodovia CE 040 - Km 12 - Aquiraz - Ceará

# M A M DOS SANTOS - LTDA

Av. Visconde do Rio Branco, 3450 - B  
Bairro de Fatima =CEP: 60.055-364 Fortaleza - CE  
CNPJ:00.505.360/0001-45 / INSC. EST. 06.952.174-3  
FONES: (85) 3494 4382 / 98123 4388 / 99994 4388  
SITE: www.brinqplay.com.br / E-MAIL: brinqplay@terra.com.br

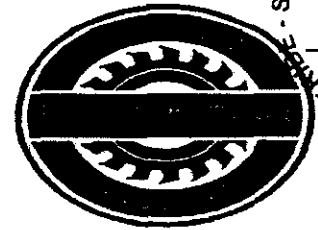

39  
Página  
A  
Rubrica

## DADOS DO CLIENTE

Cliente: PRAÇA BEBERIBE  
Endereço:  
Fone: 99757 5509  
Contato: SR FELIPE  
E-mail:

ORÇAMENTO Nº.

**00062023**

Fortaleza, 04 de Janeiro de 2023

PR 001	Playground PR 001 Composto por: 01 Plataforma Pequena em eucalipto, 01 Coberta Pequena em eucalipto, 01 Escorregador em madeira, 01 Rampa de Corda Pequena em eucalipto, 01 Balanço com 02 assento em madeira, 01 Escada Med.: Aprox. 5,60 X 2,50 X 3,30m (CxLxA)	01	R\$ 8.596,25	R\$ 9.284,00
PR CASA DO TARZAN	Playground BP Casa do Tarzan Composto por: 01 Plataforma Grande em Madeira, 01 Coberta Grande em Madeira, 01 Escada Grande em Madeira, 01 Escorregador Grande em Madeira, 01 Rampa de Corda Grande em Madeira e 01 Balanço com 02 assentos em madeira. Med.: Aprox. 6,00 x 3,30 x 3,30m(CxLxA)	01	R\$ 10.037,00	R\$ 10.840,00
PR ALPHA PARK	Playground Alpha Park Composto por: 01 Plataforma Grande, 01 Plataforma Pequena, 01 Coberta Grande em Madeira, 01 Escada de Degrau, 01 Escada Horizontal, 01 Escorregador em Madeira, 01 Ponte Pênsil, 01 Rampa de Corda Grande e 01 Balanço c/ 02 assentos em madeira. Med.: Aprox. 6,30 x 5,80 x 3,30m (C x L x A)	01	R\$ 14.415,00	R\$ 15.568,00
PR 008	Playground PR 008 Composto por: 02 Plataformas Pequenas em eucalipto, 01 Cobertas Pequena em eucalipto, 01 Escada Pequena em eucalipto, 01 Rampa de Corda Pequena em eucalipto, 01 Ponte Reta, 02 Escorregadores em madeira e 01 Balanço com 02 assentos em madeira. Med.: Aprox. 4,80 X 5,00 X 3,30m (CxLxA)	01	R\$ 12.960,00	R\$ 13.997,00

*Felipe Martins Cavalcanti*  
Felipe Martins Cavalcanti  
Engenheiro Civil - SEPLAN P. 1  
CREA/CE 347.321

BP 0086.1	<b>Balanço com 03 assentos RETOS EM MADEIRA (COM CORRENTE).</b> Produzido em eucalipto autoclavado, angelim pedra e corrente em ferro galvanizado. Med. Aprox. 4,00 X 1,30 X 2,30m(CxLxA).	01	R\$ 5.988,00	R\$ 6.467,00
BP 0048	<b>Gangorra dupla MADEIRA</b> Produzido em eucalipto autoclavado e angelim pedra. Pega-mão em ferro galvanizado e com pintura epóxi. Med.Aprox. 2,50 x 1,50 x 0,50m(C xL x A)	01	R\$ 3.832,00	R\$ 4.138,00

SETOR DE LICITAÇÃO - P.M. DE BEBERIBE  
 Página 38  
 Rubrica

**CONDIÇÃO E FORMA DE PAGAMENTO:**

Valores com prazo de 60 dias a partir do dia 04/01/2023.

À vista (50% NO PEDIDO + 50% ENTREGA)

A Prazo 1+2X (PEDIDO + 30 E 60 DIAS)

\*Concedido para compras a partir de R\$ 6.000,00

\* O pagamento deverá ser realizado em cheques pré-datados que deverão ser entregues no ato do pedido.

*Primo*  
**BRINQ&PLAY**  
 MAM DOS SANTOS LTDA  
 CNPJ 06.505.360/0001-45

**PRAZO DE ENTREGA:** A combinar.

**FRETE:** CIF BEBERIBE

Após o lixamento as partes em madeira receberão aplicação Osmocolor Stain (Preservativo de madeira de alta qualidade).

A medida dos playgrounds podem variar de acordo com a disposição de seus componentes.

Incluso despesas com frete e instalação, passagem, hospedagem e alimentação da equipe de montagem em BEBERIBE

O chumbamento se necessário será de responsabilidade do cliente (Material e mão-de-obra).

Sobras de Materiais resultante da fabricação de Equipamentos ou Serviços são de propriedade da Empresa (M A M DOS SANTOS - LTDA) executora, sendo de nossa responsabilidade a retida dos mesmos no final da obra.

Nossos Playgrounds são produzidos em madeira de eucalipto autoclavado, maçaranduba e angelim pedra .

O acabamento das peças em madeira é feito com lixamento e aplicação de Verniz.

Escorregadores, cobertas, túneis confeccionados em fibra de vidro.

Partes ferrosas em ferro galvanizado e com pintura epóxi.

Correntes, pregos e parafusos galvanizadas.

Cordas nauticas (Longa-vida).

\* Descrição geral podendo variar de acordo com modelo do playground.

\*Valores podem sofrer alteração sem prévio aviso.

Acesse [www.brinqplay.com.br](http://www.brinqplay.com.br) e confira toda nossa linha de produtos.

*Felipe Martins Cavalcanti*  
 Felipe Martins Cavalcanti  
 Engenheiro Civil -SEPLAN/PA  
 CREA/CE 347.321

---

## ADENDO V

---

ORÇAMENTO CURVA ABC DE SERVIÇOS;



# ORÇAMENTO - CURVA ABC DE SERVIÇOS



<b>OBRA:</b>	REFORMA E AMPLIAÇÃO EM PRAÇA DE LAZER NA LOCALIDADE DE SÍTIO SANTO ANTÔNIO	<b>DATA :</b>	02/08/2023	<b>BDI :</b>	25,00%
<b>DESCRIÇÃO:</b>	ORÇAMENTO BÁSICO	<b>FORTE</b>	<b>VERSÃO</b>	<b>HORA</b>	<b>MES</b>
<b>LOCAL:</b>	SÍTIO SANTO ANTÔNIO - SUCATINGA - BEBERIBE/CE	SEINFRA	027.1 COM DESONERAÇÃO	83,85%	47,76%
		SINAPI	2023/08 COM DESONERAÇÃO	85,82%	48,90%
		Composições	PRÓPRIA	0,00%	0,00%
					<b>DATA REF.</b>
					05/2021
					07/2023

CÓDIGO	DESCRIÇÃO	FORTE	TIPO	UNIDADE	QUANTIDADE	PREÇO UNITÁRIO	PREÇO TOTAL	%	ACUMUL. %	CL
C5028	PISO INTERTRAVADO TIPO TÍJOLINHO (20 X 10 X 4CM), CINZA - COMPACTAÇÃO MECANIZADA	SEINFRA	Serviço	M2	297,30	51,04	15.174,19	14,58	14,58	A
C0330	ATERRO C/COMPACTAÇÃO MANUAL S/CONTROLE, MAT. C/AQUISIÇÃO	SEINFRA	Serviço	M3	85,61	116,75	9.994,97	9,80	24,18	A
COMP. 5101	LUMINÁRIA 3 PÉTALAS EM POSTE DE CONCRETO EXISTENTE	Composição	Serviço	UN	4,00	2.256,44	9.025,76	8,67	32,86	A
COMP. 1302	BRINQUEDO TIPO CASA DO TARZAN, COM ESTRUTURA EM MADEIRA DE EUCALIPTO TRATADO	Composição	Serviço	UN	1,00	8.500,00	8.500,00	8,17	41,02	A
C0074	ALVENARIA DE TIJOLO CERÂMICO FURADO (9x19x19)cm C/ARGAMASSA MISTA DE CAL HIDRATADA ESP=20 cm	SEINFRA	Serviço	M2	57,86	130,99	7.579,08	7,28	48,31	A
COMP. 1102	PERGOLADO EM MADEIRA DE LEI ENVERNIZADA, ARCO HORIZONTAL, COM FUNDAÇÃO EM CONCRETO (0,50m x 0,50m x 0,50m)	Composição	Serviço	UN	1,00	7.496,16	7.496,16	7,20	55,51	B
C4065	GRANITO POLIDO E=2cm, CINZA, ARGAMASSA DE CIMENTO E AREIA 1:4, C/ REJUNTAMENTO	SEINFRA	Serviço	M2	17,60	382,01	6.723,38	6,46	61,97	B
C0061	ALVENARIA DE TIJOLO REFRAATÁRIO 1/2 VEZ C/ARGAMASSA 1:4+100 Kg CIMENTO	SEINFRA	Serviço	M2	14,74	349,53	5.152,07	4,95	66,92	B
C5027	PISO INTERTRAVADO TIPO TÍJOLINHO (20 X 10 X 4CM), COLORIDO - COMPACTAÇÃO MECANIZADA	SEINFRA	Serviço	M2	74,25	58,69	4.357,73	4,19	71,11	B
C1049	DEMOLIÇÃO DE CONCRETO SIMPLES	SEINFRA	Serviço	M3	13,28	286,44	3.803,92	3,66	74,76	B
C4445	CERÂMICA ESMALTADA RETIFICADA C/ ARG. PRÉ-FABRICADA ACIMA DE 30x30cm (900cm²) - PEI-5/PEI-4 - P/ PAREDE	SEINFRA	Serviço	M2	25,19	112,71	2.839,16	2,73	77,49	B
C0073	ALVENARIA DE TIJOLO CERÂMICO FURADO (9x19x19)cm C/ARGAMASSA MISTA DE CAL HIDRATADA ESP.=10cm (1:2:9)	SEINFRA	Serviço	M2	35,47	74,78	2.652,45	2,55	80,04	C
C5030	POSTE DE CONCRETO CIRCULAR, RESISTÊNCIA NOMINAL 200KG, H= 8,00M, PESO APROXIMADO 570 KG	SEINFRA	Serviço	UN	2,00	1.109,63	2.219,26	2,13	82,17	C
COMP. 1005	LIXEIRA DE CONCRETO COM FUNDO (0,50m x 0,50m x 0,70m) COM ESPESSURA DE 4cm, REVESTIDA EM CERÂMICA AMADEIRADA LISA E BORDA SUPERIOR EM FILETE DE GRANITO	Composição	Serviço	UN	5,00	430,65	2.153,25	2,07	84,24	C
COMP. 1301	BRINQUEDO TIPO GANGORRA, COM ESTRUTURA EM MADEIRA DE EUCALIPTO TRATADO	Composição	Serviço	UN	2,00	937,50	1.875,00	1,80	86,04	C
C1221	EMBOÇO C/ ARGAMASSA DE CIMENTO E AREIA S/ PENEIRAR, TRAÇO 1:4	SEINFRA	Serviço	M2	39,66	38,29	1.518,58	1,46	87,50	C
C0112	ARBUSTOS ORNAMENTAIS EM GERAL. C/ ALTURA MÍNIMA DE 50CM	SEINFRA	Serviço	UN	30,00	47,68	1.430,40	1,37	88,88	C
C3037	REBOCO C/ ARGAMASSA DE CIMENTO E AREIA PENEIRADA, TRAÇO 1:4	SEINFRA	Serviço	M2	25,83	51,96	1.342,13	1,29	90,17	C
C0537	CABO ISOLADO PVC 750V 6MM2	SEINFRA	Serviço	M	126,42	10,26	1.297,07	1,25	91,41	C
COMP. 1004	BANCO DE 2m (h=50cm) COM ASSENTO EM 3 und DE LINHA EM MADEIRA DE LEI ENVERNIZADA (14cm x 7cm) E PILARETES EM ALVENARIA DE 1/2VEZ, REBOCADA E PINTADA (0,20m de fundação, 0,43m de altura, e 0,50m largura).	Composição	Serviço	UN	4,00	281,06	1.124,24	1,08	92,49	C
C1910	PINTURA P/PISO À BASE LATEX ACRÍLICO, TIPO "NOVACOR"	SEINFRA	Serviço	M2	25,83	28,99	748,81	0,72	93,21	C
C0591	CAIXA ALVENARIA/REBOCO C/TAMPA CONCRETO FUNDO BRITA 60x60x60cm	SEINFRA	Serviço	UN	2,00	366,83	733,26	0,70	93,92	C
C3447	LIMPEZA DE PISO EM ÁREA URBANIZADA	SEINFRA	Serviço	M2	481,23	1,46	702,60	0,68	94,60	C

*Felipe Martins Cavalcanti*  
**Felipe Martins Cavalcanti**  
 Engenheiro Civil - SEPLAN P<sup>1</sup> }  
 CREA/CE 347.321

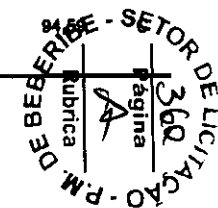

## ORÇAMENTO - CURVA ABC DE SERVIÇOS



OBRA:	REFORMA E AMPLIAÇÃO EM PRAÇA DE LAZER NA LOCALIDADE DE SÍTIO SANTO ANTONIO	DATA :	02/08/2023	BDI :	25,00%	
DESCRIÇÃO:	ORÇAMENTO BASICO	FONTE	VERSÃO	HORA	DIAS	DATA REF.
LOCAL:	SÍTIO SANTO ANTONIO - SUCATINGA - BEBERIBE/CE	SEINFRA	027.1 COM DESONERAÇÃO	83,85%	47,78%	05/2021
		SINAPI	2023/08 COM DESONERAÇÃO	85,82%	46,90%	07/2023
		Composições	PRÓPRIA	0,00%	0,00%	

CÓDIGO	DESCRIÇÃO	FONTE	TIPO	UNIDADE	QUANTIDADE	PREÇO UNITÁRIO	PREÇO TOTAL	%	ACUMUL. V.	CL
C2860	LASTRO DE AREIA ADQUIRIDA	SEINFRA	Serviço	M3	5,27	132,68	699,22	0,67	95,26	C
C1612	LASTRO URBANIZADO C/ SEIXO ROLADO	SEINFRA	Serviço	M2	7,85	77,05	604,84	0,58	95,84	C
C1937	PLACAS PADRÃO DE OBRA	SEINFRA	Serviço	M2	3,00	189,34	568,02	0,55	96,39	C
C1043	DEMOLIÇÃO DE ALVENARIA DE TIJOLOS S/ REAPROVEITAMENTO	SEINFRA	Serviço	M3	8,46	68,10	576,21	0,54	96,93	C
C1186	ELETRODUTO PVC ROSC. D= 25mm (3/4")	SEINFRA	Serviço	M	42,15	12,35	520,55	0,50	97,43	C
C0776	CHAPISCO C/ ARGAMASSA DE CIMENTO E AREIA S/PENEIRAR TRAÇO 1:3 ESP. = 5mm P/ PAREDE	SEINFRA	Serviço	M2	65,49	7,73	506,24	0,49	97,91	C
C3025	PISO MORTO CONCRETO FCK=13,5MPa C/PREPARO E LANÇAMENTO	SEINFRA	Serviço	M3	0,70	655,40	458,78	0,44	98,35	C
C2784	ESCAVAÇÃO MANUAL SOLO DE 1A.CAT. PROF. ATÉ 1.50m	SEINFRA	Serviço	M3	8,35	51,51	430,11	0,41	98,77	C
C3061	ÁRVORE C/ TUTOR E ADUBO	SEINFRA	Serviço	UN	4,00	101,48	405,92	0,39	99,16	C
C4933	HASTE DE ATERRAMENTO COPPERWELD 5/8"X 2.40M	SEINFRA	Serviço	UN	2,00	128,21	256,42	0,25	99,40	C
C1123	REJUNTAMENTO C/ ARG. PRÉ-FABRICADA, JUNTA ATÉ 2mm EM CERÂMICA, ACIMA DE 30x30 cm (900 cm²) E PORCELANATOS (PAREDE/PISO)	SEINFRA	Serviço	M2	25,19	9,84	247,87	0,24	99,64	C
C1122	DISJUNTOR TRIPOLAR EM QUADRO DE DISTRIBUIÇÃO 25A	SEINFRA	Serviço	UN	2,00	106,63	213,26	0,20	99,85	C
C2873	LOCAÇÃO DA OBRA COM AUXÍLIO TOPOGRÁFICO (ÁREA ATÉ 5000 M2)	SEINFRA	Serviço	M2	481,23	0,33	158,81	0,15	100,00	C

Subtotal até 100,00%      104.072,72

Outros      0,00

Valor total do Orçamento      104.072,72

*Felipe Martins Cavalcante*  
**Felipe Martins Cavalcante**  
 Engenheiro Civil -SEPLAN<sup>PA</sup> }  
 CREA/CE 347.321

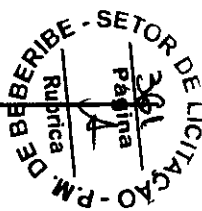

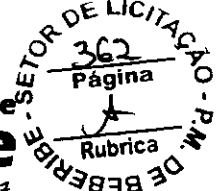

---

## ADENDO VI

---

**ORÇAMENTO CURVA ABC DE INSUMOS;**





# ORÇAMENTO - CURVA ABC DE INSUMOS



OBRA:	REFORMA E AMPLIAÇÃO EM PRAÇA DE LAZER NA LOCALIDADE DE SÍTIO SANTO ANTONIO	DATA :	02/08/2023	BDI :	25,00%	
DESCRIÇÃO:	ORÇAMENTO BÁSICO	FORTE	VERBÃO	HORA	MES	DATA REF.
LOCAL:	SÍTIO SANTO ANTONIO - SUCATINGA - BEBERIBE/CE	SEINFRA	027.1 COM DESONERAÇÃO	83,85%	47,78%	05/2021
		SINAPI	2023/06 COM DESONERAÇÃO	85,82%	46,90%	07/2023
		Composições	PRÓPRIA	0,00%	0,00%	

CÓDIGO	DESCRIÇÃO	FORTE	TIPO	UNIDADE	QUANTIDADE	PREÇO UNITÁRIO	PREÇO TOTAL	%	ACUMUL. %	CL
I2543	SERVENTE	SEINFRA	Mão de Obra	H	872,11	15,55	13.561,29	16,29	13,03	A
I9513	TIJOLINHO (20 X 10 X 4CM), COR NATURAL	SEINFRA	Material	UN	15.162,30	0,56	8.490,89	10,20	21,19	A
INS PMB 1302	BRINQUEDO TIPO CASA DO TARZAN, COM ESTRUTURA EM MADEIRA DE EUCALIPTO TRATADO Contendo: uma Casinha de madeira de eucalipto tratado e autoclavado suspenso a 1,30m do chão e área de 1,30m x 1,30m; Piso todo parafusado (nunca utilizando pregos); Telhado feito em meia lua de eucalipto; uma Escada de acesso com corrimões; uma escada tipo quadrado de madeira com cordas para escalada; um Escorregador; uma estrutura de 3,0 m com dois balanços suspensos por correntes. Os parafusos e correntes utilizados são todos galvanizados.	Composição	Material	UN	1,00	6.800,00	6.800,00	8,17	27,72	A
I0111	AREIA VERMELHA	SEINFRA	Material	M3	94,17	60,88	5.733,13	6,89	33,23	A
I2391	PEDREIRO	SEINFRA	Mão de Obra	H	263,28	20,77	5.467,99	6,57	38,49	A
I1659	GRANITO POLIDO CINZA E=2cm	SEINFRA	Material	M2	18,48	222,64	4.114,39	4,94	42,44	A
I2499	TIJOLO REFRACTARIO	SEINFRA	Material	UN	1.238,16	2,49	3.083,02	3,70	45,40	A
I6793	LUMINÁRIA TIPO PÉTALA FAB.REEME REF.: ZE-157 OU SIMILAR	SEINFRA	Material	UN	12,00	255,90	3.070,80	3,69	48,35	A
I9512	TIJOLINHO (20 X 10 X 4CM), COLORIDO	SEINFRA	Material	UN	3.786,75	0,68	2.574,99	3,08	50,83	B
I2081	TIJOLO CERÂMICO FURADO 9X19X19CM	SEINFRA	Material	UN	3.646,47	0,68	2.479,60	2,98	53,21	B
I0109	AREIA MEDIA	SEINFRA	Material	M3	29,21	67,50	1.971,41	2,37	55,10	B
I6500	CERÂMICA ESMALTADA RETIFICADA DIMENSÕES MAIORES DE 30x30cm (900 cm²) - PEI-5/PEI-4	SEINFRA	Material	M2	35,41	43,44	1.538,17	1,85	56,58	B
INS PMB 1301	BRINQUEDO TIPO GANGORRA, COM ESTRUTURA EM MADEIRA DE EUCALIPTO TRATADO	Composição	Material	UN	2,00	750,00	1.500,00	1,80	58,02	B
I1778	REATOR PARA LÂMPADA VAPOR METÁLICO/VAPOR DE MERCÚRIO, COM CAPACITOR/IGNITOR DE 400W	SEINFRA	Material	UN	12,00	118,08	1.418,96	1,70	59,38	B
I0445	CALCETEIRO	SEINFRA	Mão de Obra	H	59,28	20,77	1.230,88	1,48	60,57	B
00004783	PINTOR (HORISTA)	SINAPI	Mão de Obra	H	69,44	17,09	1.188,78	1,43	61,71	B
I2312	ELETRICISTA	SEINFRA	Mão de Obra	H	55,40	20,77	1.160,66	1,38	62,81	B
I0905	CIMENTO PORTLAND	SEINFRA	Material	KG	1.958,85	0,56	1.095,73	1,32	63,87	B
I9514	POSTE DE CONCRETO CIRCULAR, RESISTÊNCIA NOMINAL 200KG, H= 8,00M, PESO APROXIMADO DE 570 KG	SEINFRA	Material	UN	2,00	531,85	1.063,70	1,28	64,89	B
I0105	ARBUSTO ORNAMENTAL	SEINFRA	Material	UN	30,00	34,93	1.047,90	1,26	65,89	B
00010481	VERNIZ MARITIMO PREMIUM PARA MADEIRA, COM FILTRO SOLAR, BRILHANTE, USO INTERNO E EXTERNO	SINAPI	Material	L	26,15	36,30	949,14	1,14	66,81	B
I0498	CARPINTEIRO	SEINFRA	Mão de Obra	H	43,24	20,77	898,16	1,08	67,67	B

Rua General Edgar Facó, 467 – Centro – Beberibe – Ceará – CEP: 62.840-000  
CNPJ: 07.528.282/0001-89 – Telefones: 3338-1508 / 3338-1442 – seplan@beberibe.ce.gov.br

*Felipe Martins Cavalcanti*  
Felipe Martins Cavalcanti  
Engenheiro Civil - SEPLAN P1 3  
CREA/CE 347.321

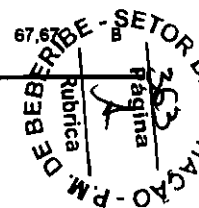

# ORÇAMENTO - CURVA ABC DE INSUMOS



<b>OBRA:</b>	REFORMA E AMPLIAÇÃO EM PRAÇA DE LAZER NA LOCALIDADE DE SÍTIO SANTO ANTÔNIO	<b>DATA :</b>	02/08/2023	<b>BDI :</b>	25,00%
<b>DESCRIÇÃO:</b>	ORÇAMENTO BÁSICO	<b>FONTE</b>	<b>VERBAO</b>	<b>NOMA</b>	<b>MSB</b>
<b>LOCAL:</b>	SÍTIO SANTO ANTÔNIO - SUCATINGA - BEBERIBÉ/CE	SEINFRA	027.1 COM DESONERAÇÃO	83,85%	47,76%
		SINAPI	2023/06 COM DESONERAÇÃO	85,82%	46,90%
		Composições	PRÓPRIA	0,00%	0,00%
					<b>DATA REF.</b>
					05/2021
					07/2023

CODIGO	DESCRIÇÃO	FONTE	TIPO	UNIDADE	QUANTIDADE	PREÇO UNITÁRIO	PREÇO TOTAL	%	ACUMUL. %	CL
11487	LÂMPADA VAPOR METÁLICO DE 400W/220V	SEINFRA	Material	UN	12,00	73,50	882,00	1,06	68,52	B
16519	LINHA DE MASSARANDUBA 12 x 6 CM ( 5" x 2 1/2")	SEINFRA	Material	M	44,00	18,13	787,72	0,96	69,28	B
10041	AJUDANTE DE CARPINTEIRO	SEINFRA	Mão de Obra	H	43,49	16,77	729,28	0,88	69,98	B
10042	AJUDANTE DE ELETRICISTA	SEINFRA	Mão de Obra	H	41,80	16,77	700,99	0,84	70,66	B
16509	LINHA DE MASSARANDUBA 14 x 7 CM ( 6" x 3")	SEINFRA	Material	M	24,00	26,78	642,72	0,77	71,28	B
11328	LADRILHISTA	SEINFRA	Mão de Obra	H	29,61	20,77	615,10	0,74	71,87	B
10441	CAL HIDRATADA	SEINFRA	Material	KG	525,70	1,10	578,27	0,69	72,42	B
12552	OPERADOR DE COMPACTADOR DE PLACA VIBRATORIA	SEINFRA	Mão de Obra	H	29,65	18,74	555,64	0,67	72,96	B
10197	BARROTE DE 2"x2"	SEINFRA	Material	M	100,20	5,40	541,08	0,65	73,48	B
16508	ARGAMASSA COLANTE PRÉ-FABRICADA P/ CERÂMICAS E PORCELANATOS	SEINFRA	Material	KG	257,52	2,03	522,77	0,63	73,98	B
10108	AREIA GROSSA	SEINFRA	Material	M3	6,69	74,72	499,76	0,60	74,46	B
10358	CABO ISOLADO PVC 750V 6MM2	SEINFRA	Material	M	128,95	3,26	420,37	0,50	74,86	B
16798	NÚCLEO P/03 LUMINÁRIAS FAB. REEME REF..ZE-157 OU SIMILAR	SEINFRA	Material	UN	4,00	94,70	378,80	0,45	75,23	B
10199	BASE FUSIVEL DIAZED 25A. COMPLETA	SEINFRA	Material	UN	12,00	31,49	377,88	0,45	75,59	B
16796	CABO POLIFÁSICO - 4 X 2,5MM	SEINFRA	Material	M	48,00	6,80	326,40	0,39	75,90	B
10142	ARVORE DE 1,50 a 2,00m C/ADUBO, TUTOR, GOVA	SEINFRA	Material	UN	4,00	81,18	324,72	0,39	76,22	B
12701	DEPRECIAÇÃO	SEINFRA	Material	H	291,81	1,00	291,81	0,35	76,50	B
12395	PINTOR	SEINFRA	Mão de Obra	H	13,88	20,77	288,18	0,35	76,77	B
11496	MADEIRA (PINHO) DE 1A.	SEINFRA	Material	M3	0,12194	1.831,73	223,36	0,27	76,99	B
00037370	ALIMENTACAO - HORISTA (COLETADO CAIXA - ENCARGOS COMPLEMENTARES)	SINAPI	Encargos	H	68,38	3,00	205,15	0,25	77,18	B
16522	BEIRAL DE MASSARANDUBA 1,2 x 10 CM ( 1/2" x 4" )	SEINFRA	Material	M	26,70	6,66	177,82	0,21	77,35	B
11691	PONTALETE / BARROTE DE 3"x3"	SEINFRA	Material	M	13,50	12,81	170,24	0,20	77,52	B
12097	TINTA LATEX ACRÍLICA	SEINFRA	Material	L	6,87	24,59	168,82	0,20	77,68	B
12082	TIJOLO MACIÇO COMUM	SEINFRA	Material	UN	282,24	0,58	163,70	0,20	77,84	B
11075	ELETRODUTO DE PVC RIGIDO 3/4"	SEINFRA	Material	M	42,15	3,50	147,52	0,18	77,98	B
12403	PÓ DE PEDRA	SEINFRA	Material	M3	2,42	60,48	146,02	0,18	78,12	B
10537	CHAPA DE AÇO GALVANIZADA ESP. 0.3MM	SEINFRA	Material	M2	4,07	35,59	144,96	0,17	78,26	B
11854	SEIXO ROLADO	SEINFRA	Material	M3	1,65	82,33	135,72	0,16	78,39	B

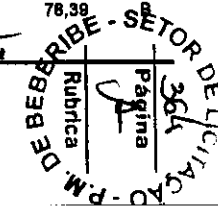

# ORÇAMENTO - CURVA ABC DE INSUMOS



<b>OBRA:</b>	REFORMA E AMPLIAÇÃO EM PRAÇA DE LAZER NA LOCALIDADE DE SÍTIO SANTO ANTÔNIO	<b>DATA :</b>	02/08/2023	<b>BDI :</b>	25,00%	
<b>DESCRIÇÃO:</b>	ORÇAMENTO BÁSICO	<b>FONTE</b>	<b>VERBAO</b>	<b>HORA</b>	<b>RES</b>	<b>DATA RES.</b>
<b>LOCAL:</b>	SÍTIO SANTO ANTÔNIO - SUCATINGA - BEBERIBE/CE	SEINFRA	027.1 COM DESONERAÇÃO	83,85%	47,78%	05/2021
		SINAPI	2023/08 COM DESONERAÇÃO	85,82%	48,90%	07/2023
		Composições		PROPRIA	0,00%	0,00%

CÓDIGO	DESCRIÇÃO	FONTE	TIPO	UNIDADE	QUANTIDADE	PREÇO UNITÁRIO	PREÇO TOTAL	%	ACUMUL. %	CL.
I2706	OLEO DIESEL	SEINFRA	Material	L	32,77	4,09	134,03	0,16	78,52	B
00043466	FERRAMENTAS - FAMILIA PINTOR - HORISTA (ENCARGOS COMPLEMENTARES - COLETADO CAIXA)	SINAPI	Encargos	H	68,38	1,68	114,88	0,14	78,63	B
00043490	EPI - FAMILIA PINTOR - HORISTA (ENCARGOS COMPLEMENTARES - COLETADO CAIXA)	SINAPI	Encargos	H	68,38	1,68	114,88	0,14	78,74	B
I1165	FILETE DE GRANITO L = 4CM	SEINFRA	Material	M	10,00	10,58	105,80	0,13	78,84	B
I1008	DISJUNTOR TRIPOLAR 25A	SEINFRA	Material	UN	2,00	51,51	103,02	0,12	78,94	B
I1277	JARDINEIRO	SEINFRA	Mão de Obra	H	5,09	18,95	96,42	0,12	79,03	B
00005318	DILUENTE AGUARRAS	SINAPI	Material	L	3,93	22,34	87,75	0,11	79,12	B
I2703	MANUTENÇÃO	SEINFRA	Material	H	82,65	1,00	82,65	0,10	79,20	B
I1605	PEDRISCO	SEINFRA	Material	M3	1,09	73,90	80,43	0,10	79,27	B
00037372	EXAMES - HORISTA (COLETADO CAIXA - ENCARGOS COMPLEMENTARES)	SINAPI	Encargos	H	68,38	1,14	77,96	0,09	79,35	B
I1100	ESMALTE SINTETICO	SEINFRA	Material	L	3,00	24,99	74,97	0,09	79,42	B
I2352	HASTE DE ATERRAMENTO COPERWELD 5/8" x 2.40M	SEINFRA	Material	UN	2,00	37,40	74,80	0,09	79,49	B
I0280	BRITA	SEINFRA	Material	M3	0,867536	76,19	66,10	0,08	79,56	B
I2545	MOTORISTA DE CAMINHÃO	SEINFRA	Mão de Obra	H	2,29	22,87	52,42	0,06	79,61	B
00037371	TRANSPORTE - HORISTA (COLETADO CAIXA - ENCARGOS COMPLEMENTARES)	SINAPI	Encargos	H	68,38	0,48	32,82	0,04	79,64	B
I0037	AJUDANTE	SEINFRA	Mão de Obra	H	1,92	16,77	32,28	0,04	79,67	B
I0118	ARGAMASSA PRE-FABRICADA PARA REJUNTAMENTO	SEINFRA	Material	KG	8,99	3,59	32,27	0,04	79,70	B
I1589	PARAFUSO PARA MADEIRA COM CABEÇA REDONDA 5X38	SEINFRA	Material	UN	158,00	0,20	31,60	0,04	79,73	B
I2445	TOPOGRAFO	SEINFRA	Mão de Obra	H	0,98246	30,34	29,20	0,04	79,76	B
I2382	NIVELADOR	SEINFRA	Mão de Obra	H	0,98246	24,86	23,93	0,03	79,78	B
I2707	GASOLINA	SEINFRA	Material	L	4,88	5,09	23,81	0,03	79,80	B
I0169	AÇO CA-80	SEINFRA	Material	KG	2,88	8,28	23,80	0,03	79,83	B
I2548	OPERADOR DE BETONEIRA	SEINFRA	Mão de Obra	H	1,07	18,74	20,04	0,02	79,85	B
I2702	JUROS	SEINFRA	Material	H	19,16	1,00	19,16	0,02	79,86	B
I7890	REJUNTE PARA GRANITO	SEINFRA	Material	KG	4,40	3,87	17,03	0,02	79,88	B
I7487	CAMINHÃO BETONEIRA 5 M3	SEINFRA	Material	H	0,15	105,57	15,84	0,02	79,90	B
I1724	PREGO	SEINFRA	Material	KG	1,00	15,54	15,54	0,02	79,91	B
I0045	AJUDANTE DE PINTOR	SEINFRA	Mão de Obra	H	0,84	18,77	14,09	0,02	79,92	B

# ORÇAMENTO - CURVA ABC DE INSUMOS



**OBRA:** REFORMA E AMPLIAÇÃO EM PRAÇA DE LAZER NA LOCALIDADE DE SÍTIO SANTO ANTÔNIO

**DATA:** 02/08/2023      **BDI:** 25,00%

**DESCRIÇÃO:** ORÇAMENTO BÁSICO

PONTE	VERBAO	HORA	REB	DATA REP.
SEINFRA	027.1 COM DESONERAÇÃO	83,85%	47,78%	05/2021
SINAPI	2023/06 COM DESONERAÇÃO	85,82%	46,90%	07/2023
Composições	PRÓPRIA	0,00%	0,00%	

**LOCAL:** SÍTIO SANTO ANTÔNIO - SUCATINGA - BEBERIBE/CE

CÓDIGO	DESCRIÇÃO	PONTE	TIPO	UNIDADE	QUANTIDADE	PREÇO UNITÁRIO	PREÇO TOTAL	%	ACUMUL. %	CL
I1824	RIPA DE PEROBA (MADEIRA DE 1A QUALIDADE) DE 1X5CM	SEINFRA	Material	M	8,35	1,35	11,27	0,01	79,94	B
I0154	ÁCIDO MURIÁTICO	SEINFRA	Material	L	2,07	5,44	11,24	0,01	79,95	B
I2380	MOTORISTA	SEINFRA	Mão de Obra	H	0,48123	18,18	8,75	0,01	79,95	B
I1600	PEDRA DE MÃO (RACHÃO)	SEINFRA	Material	M3	0,112	66,06	7,40	0,01	79,96	B
I1725	PREGO 15X15 (1.1/4" x 13) (APROXIMADAMENTE 672UN/KG)	SEINFRA	Material	KG	0,45	15,54	6,99	0,01	79,97	B
00037373	SEGURO - HORISTA (COLETADO CAIXA - ENCARGOS COMPLEMENTARES)	SINAPI	Encargos	H	68,38	0,07	4,79	0,01	79,97	B
I0121	ARMADOR/FERREIRO	SEINFRA	Mão de Obra	H	0,20	20,77	4,15	0,00	79,98	B
I1916	TABUA DE 1" DE 3A. - L = 30cm	SEINFRA	Material	M	0,384	10,01	3,84	0,00	79,98	B
I1488	LÍQUIDO PREPARADOR DE SUPERFÍCIES	SEINFRA	Material	L	0,288	11,91	3,43	0,00	79,98	B
I0040	AJUDANTE DE ARMADOR/FERREIRO	SEINFRA	Mão de Obra	H	0,20	16,77	3,35	0,00	79,99	B
I7486	PÓRTICO 27 TON	SEINFRA	Material	H	0,042	72,29	3,04	0,00	79,99	B
I0035	AGUARRAZ MINERAL	SEINFRA	Material	L	0,12	17,19	2,06	0,00	79,99	B
I7484	SEPAROL	SEINFRA	Material	L	0,084	15,86	1,33	0,00	79,99	B
I0965	DESMOLDANTE PARA FORMAS	SEINFRA	Material	L	0,1536	7,35	1,13	0,00	79,99	B
I0107	AREIA FINA	SEINFRA	Material	M3	0,015	60,88	0,91	0,00	80,00	B
I1846	SARRAFO DE 1"X4"	SEINFRA	Material	M	0,192	4,74	0,91	0,00	80,00	B
I1728	PREGO 18X27 (2.1/2" X 10) (APROXIMADAMENTE 198UN/KG)	SEINFRA	Material	KG	0,0576	13,80	0,79	0,00	80,00	B
I0103	ARAME RECOZIDO N.18 BWG	SEINFRA	Material	KG	0,05	10,05	0,50	0,00	80,00	B
I1347	LIXA PARA MADEIRA/MASSA	SEINFRA	Material	UN	0,80	0,55	0,33	0,00	80,00	B

**Subtotal até 80,00%**      83.256,12

**Outros**      20.816,60

**Valor total do Orçamento**      104.072,72

*Felipe Martins Cavalcante*  
**Felipe Martins Cavalcante**  
 Engenheiro Civil -SEPLAN/PMB  
 CREA/CE 347.321

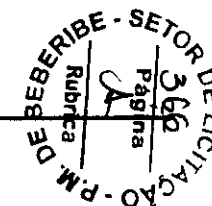



---

## ADENDO VII

---

### CRONOGRAMA FÍSICO-FINANCEIRO;



*Handwritten mark*



## CRONOGRAMA FÍSICO-FINANCEIRO

<b>OBRA:</b>	REFORMA E AMPLIAÇÃO EM PRAÇA DE LAZER NA LOCALIDADE DE SÍTIO SANTO ANTÔNIO	<b>DATA :</b>	02/08/2023	<b>BDI :</b>	25,00%	
<b>DESCRIÇÃO:</b>	ORÇAMENTO BÁSICO	<b>FORTE</b>	<b>VERSÃO</b>	<b>NORA</b>	<b>MES</b>	<b>DATA REP.</b>
<b>LOCAL:</b>	SÍTIO SANTO ANTÔNIO - SUCATINGA - BEBERIBE/CE	SEINFRA	027.1 COM DESONERAÇÃO	83,85%	47,78%	05/2021
		SINAPI	2023/06 COM DESONERAÇÃO	85,82%	46,90%	07/2023
		Composições	PRÓPRIA	0,00%	0,00%	

ITEM	DESCRIÇÃO	VALOR (R\$)	MÊS 1	MÊS 2	MÊS 3	MÊS 4	MÊS 5	MÊS 6	Total parcela
1	SERVIÇOS PRELIMINARES	5.089,96	50,00 %	50,00 %					100,00 %
			2.544,98	2.544,98					5.089,96
2	MOVIMENTO DE TERRA	10.425,08	25,00 %	50,00 %	25,00 %				100,00 %
			2.606,27	5.212,54	2.606,27				10.425,08
3	FUNDAÇÕES E ESTRUTURAS	7.579,08		50,00 %	30,00 %	20,00 %			100,00 %
				3.789,54	2.273,72	1.515,82			7.579,08
4	PAREDES E PAINÉIS	7.804,52		50,00 %	40,00 %	10,00 %			100,00 %
				3.902,26	3.121,81	780,45			7.804,52
5	REVESTIMENTOS	13.636,14			20,00 %	40,00 %	40,00 %		100,00 %
					2.727,23	5.454,46	5.454,45		13.636,14
6	PISOS	20.231,14			40,00 %	40,00 %	20,00 %		100,00 %
					8.092,46	8.092,46	4.046,22		20.231,14
7	INSTALAÇÕES ELÉTRICAS	14.265,58			70,00 %	30,00 %			100,00 %
					9.985,91	4.279,67			14.265,58
8	PINTURA	748,81				40,00 %	50,00 %	10,00 %	100,00 %
					299,52	374,41	74,88		748,81
9	URBANIZAÇÃO E PAISAGISMO	23.589,81				50,00 %	50,00 %		100,00 %
					11.794,91	11.794,90			23.589,81
10	SERVIÇOS DIVERSOS	702,60						100,00 %	100,00 %
								702,60	702,60
		104.072,72	5.151,25	15.449,32	28.807,40	32.217,29	21.669,98	777,48	104.072,72
			5.151,25	20.600,57	49.407,97	81.625,26	103.295,24	104.072,72	

*Felipe Martins Cavalcante*  
 Felipe Martins Cavalcante  
 Engenheiro Civil - SEPLAN/PMB  
 CREA/CE 347.321





---

## ADENDO VIII

---

COMPOSIÇÃO DO BDI;



COMPOSIÇÃO DO BDI					
	OBRA:	REFORMA E AMPLIAÇÃO EM PRAÇA DE LAZER NA LOCALIDADE DE SÍTIO SANTO ANTÔNIO	DATA : 02/08/2023	BDI : 25,00%	
	DESCRIÇÃO:	ORÇAMENTO BÁSICO	FORTE	VERBAO	
	LOCAL:	SITIO SANTO ANTÔNIO - SUCATINGA - BEBERIBE/CE	SEINFRA	027.1 COM DESONERAÇÃO	HORA MES REF. 83,85% 47,76% 05/2021
			SINAPI	202308 COM DESONERAÇÃO	85,82% 48,90% 07/2023
			Composição	PRÓPRIA	0,00% 0,00%

COD	DESCRIÇÃO	%
	<b>DESPESAS INDIRETAS</b>	
AC	Administração central	3,00
DF	Despesas financeiras	1,38
R	Risco	1,27
	<b>TOTAL</b>	<b>5,63</b>

BENEFÍCIOS		
S+G	Garantia/seguros	0,80
L	Lucro	6,16
	<b>TOTAL</b>	<b>6,96</b>

IMPOSTOS		
I	PIS	0,65
	COFINS	3,00
	ISS	1,40
	CPRB	4,50
	<b>TOTAL</b>	<b>9,55</b>

BDI = 25,00%

$$\frac{(1 + AC + S + R + G) \times (1 + DF) \times (1 + L)}{(1 - I)} - 1$$



*Felipe Martins Cavalcante*  
Felipe Martins Cavalcante  
Engenheiro Civil - SEPLAN/PMB  
CREA/CE 347.321

9





---

## ADENDO IX

---

**TABELA DE ENCARGOS SOCIAIS;**



## TABELA DE ENCARGOS SOCIAIS

OBRA:	REFORMA E AMPLIAÇÃO EM PRAÇA DE LAZER NA LOCALIDADE DE SÍTIO SANTO ANTÔNIO	DATA : 02/08/2023	BDI : 25,00%		
DESCRIÇÃO:	ORÇAMENTO BÁSICO	VERSIÃO	HORA	MES	Rubrica
LOCAL:	SITIO SANTO ANTÔNIO - SUCATINGA - BEBERIBE/CE	SEINFRA 027.1 COM DESONERAÇÃO	83,85%	47,76%	05/2021
		SINAPI 2023/06 COM DESONERAÇÃO	85,82%	46,90%	07/2023
		Composição	PRÓPRIA	0,00%	0,00%

COD	DESCRIÇÃO	HORISTA %	MENSALISTA %
<b>A</b>	<b>GRUPO A</b>		
A1	INSS	0,00	0,00
A2	SESI	1,50	1,50
A3	SENAI	1,00	1,00
A4	INCRA	0,20	0,20
A5	SEBRAE	0,60	0,60
A6	Salário Educação	2,50	2,50
A7	Seguro Contra Acidentes de Trabalho	3,00	3,00
A8	FGTS	8,00	8,00
A9	SECONCI	0,00	0,00
	<b>TOTAL</b>	<b>16,80</b>	<b>16,80</b>

<b>B</b>	<b>GRUPO B</b>		
B1	Repouso Semanal Remunerado	17,84	0,00
B2	Feriados	3,71	0,00
B3	Auxílio - Enfermidade	0,87	0,67
B4	13º Salário	10,80	8,33
B5	Licença Paternidade	0,07	0,06
B6	Faltas Justificadas	0,72	0,56
B7	Dias de Chuvas	1,55	0,00
B8	Auxílio Acidente de Trabalho	0,11	0,08
B9	Férias Gozadas	8,71	6,73
B10	Salário Maternidade	0,03	0,03
	<b>TOTAL</b>	<b>44,41</b>	<b>16,46</b>

<b>C</b>	<b>GRUPO C</b>		
C1	Aviso Prévio Indenizado	5,40	4,17
C2	Aviso Prévio Trabalhado	0,13	0,10
C3	Férias Indenizadas	4,85	3,75
C4	Depósito Rescisão Sem Justa Causa	3,90	3,01
C5	Indenização Adicional	0,45	0,35
	<b>TOTAL</b>	<b>14,73</b>	<b>11,38</b>

<b>D</b>	<b>GRUPO D</b>		
D1	Reincidência de Grupo A sobre Grupo B	7,46	2,77
D2	Reincidência de Grupo A sobre Aviso Prévio Trabalhado e Reincidência do FGTS sobre Aviso Prévio Indenizado	0,45	0,35
	<b>TOTAL</b>	<b>7,91</b>	<b>3,12</b>

**A + B + C + D =      83,85      47,76**

*Felipe Martins Cavalcanti*  
Felipe Martins Cavalcanti  
Engenheiro Civil - SEPLAN PM-3  
CREA/CE 347.321

**TABELA DE ENCARGOS SOCIAIS**

<b>OBRA:</b>	REFORMA E AMPLIAÇÃO EM PRAÇA DE LAZER NA LOCALIDADE DE SÍTIO SANTO ANTÔNIO	<b>DATA :</b> 02/08/2023	<b>BDI :</b> 25,00%	<b>Rubrica</b>
<b>DESCRIÇÃO:</b>	ORÇAMENTO BÁSICO	<b>FONTE</b>	<b>VERSÃO</b>	<b>HORA</b>
<b>LOCAL:</b>	SÍTIO SANTO ANTÔNIO - SUCATINGA - BEBERIBE/CE	SEINFRA	027.1 COM DESONERAÇÃO	83,85%
		SINAPI	2023/06 COM DESONERAÇÃO	47,76%
		Composição	PROPRIA	0,00%
				0,00%

373  
Página  
A  
SETOR DE LICITAÇÃO - P.M. DE BEBERIBE

COD	DESCRIÇÃO	HORISTA %	MENSALISTA %
<b>A</b>	<b>GRUPO A</b>		
A1	INSS	0,00	0,00
A2	SESI	1,50	1,50
A3	SENAI	1,00	1,00
A4	INCRA	0,20	0,20
A5	SEBRAE	0,60	0,60
A6	Salário Educação	2,50	2,50
A7	Seguro Contra Acidentes de Trabalho	3,00	3,00
A8	FGTS	8,00	8,00
A9	SECONCI	0,00	0,00
	<b>TOTAL</b>	<b>16,80</b>	<b>16,80</b>
<b>B</b>	<b>GRUPO B</b>		
B1	Repouso Semanal Remunerado	18,06	0,00
B2	Feriados	4,77	0,00
B3	Auxílio - Enfermidade	0,88	0,66
B4	13º Salário	11,17	8,33
B5	Licença Paternidade	0,07	0,05
B6	Faltas Justificadas	0,74	0,56
B7	Dias de Chuvas	1,75	0,00
B8	Auxílio Acidente de Trabalho	0,11	0,08
B9	Férias Gozadas	12,69	9,47
B10	Salário Maternidade	0,04	0,03
	<b>TOTAL</b>	<b>50,28</b>	<b>19,18</b>
<b>C</b>	<b>GRUPO C</b>		
C1	Aviso Prévio Indenizado	5,04	3,76
C2	Aviso Prévio Trabalhado	0,12	0,09
C3	Férias Indenizadas	1,71	1,28
C4	Depósito Rescisão Sem Justa Causa	2,58	1,93
C5	Indenização Adicional	0,42	0,32
	<b>TOTAL</b>	<b>9,87</b>	<b>7,38</b>
<b>D</b>	<b>GRUPO D</b>		
D1	Reincidência de Grupo A sobre Grupo B	8,45	3,22
D2	Reincidência de Grupo A sobre Aviso Prévio Trabalhado e Reincidência do FGTS sobre Aviso Prévio Indenizado	0,42	0,32
	<b>TOTAL</b>	<b>8,87</b>	<b>3,54</b>

**A + B + C + D = 85,82 46,90**

*Felipe Martins Cavalcante*  
Felipe Martins Cavalcante  
Engenheiro Civil - SEPLAN/PN 3  
CREA/CE 347.321

---

## ADENDO X

---

PRANCHAS DE DESENHOS;





LOCALIZAÇÃO

01

**Secretaria de Planejamento,  
 Desenvolvimento Urbano e Meio Ambiente**  
 COORDENADORIA DE PLANEJAMENTO URBANO E PROJETOS INSTITUCIONAIS  
 RUA GENERAL EDGAR FACO, 467 - CENTRO - BEBERIBE/CE  
 TELEFONES: (06) 33381508 / 33381442 EMAIL: SEPLAN@BEBERIBE.CE.GOV.BR

DATA  
 JUNHO/2023  
 DESCRIÇÃO  
**LOCALIZAÇÃO**

RESPONSÁVEL TÉCNICO  
*Felipe Martins Cavalcanti*  
 Felipe Martins Cavalcanti  
 Engenheiro Civil -SEPLAN/PA. 3  
 CREA/CE 347.321



ASSUNTO:  
**REFORMA E AMPLIAÇÃO DE PRAÇA DE LAZER**

LOCALIZAÇÃO:  
**SITIO SANTO ANTONIO, SUCATINGA.**

DESENHO:  
**RAQUEL FRAGA**

01

07

FORMULÁRIO Nº 1 - 2023/07/2023

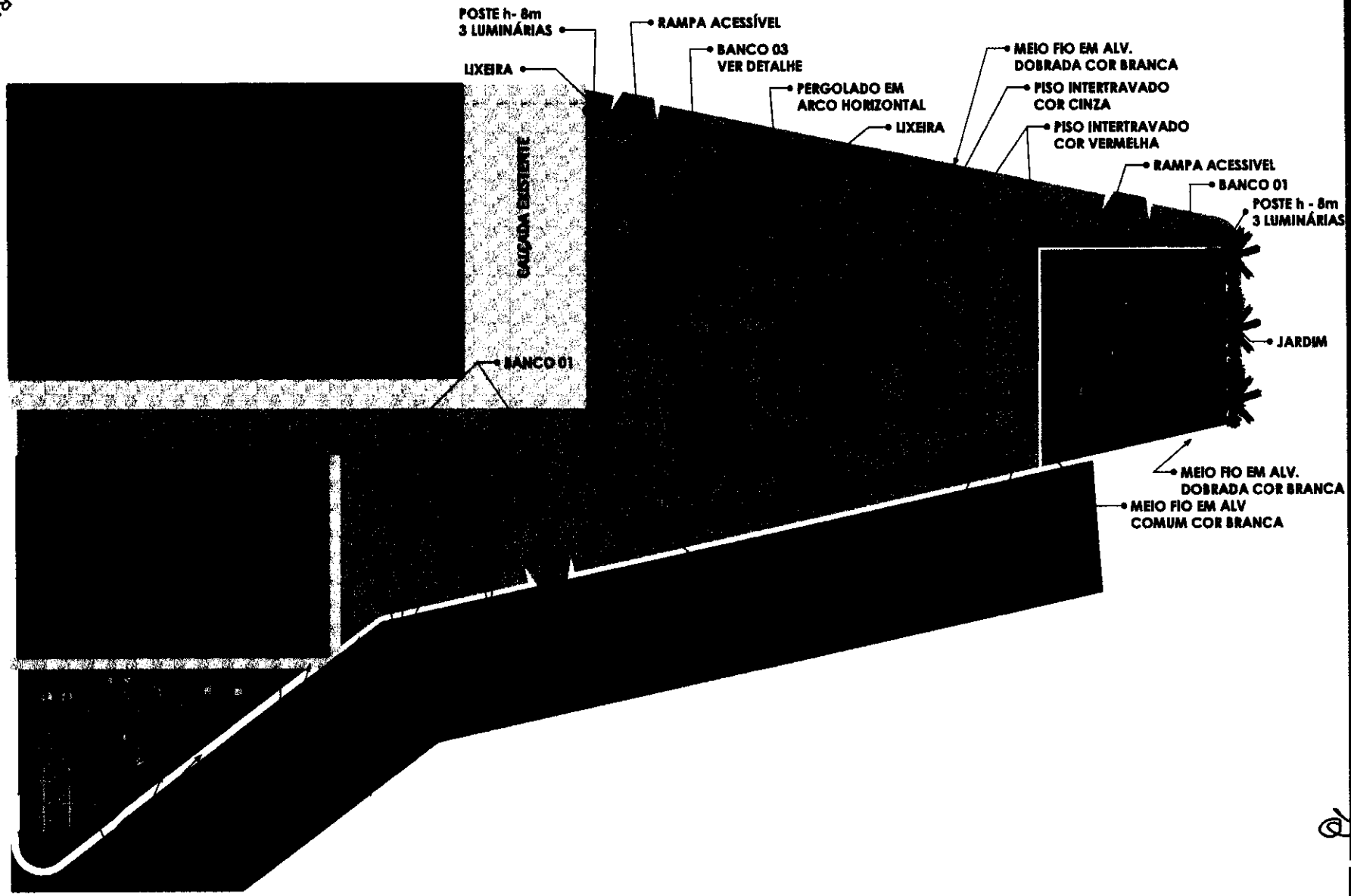

RESPONSÁVEL TÉCNICO PELO PROJETO  
*Felipe Martins Cavalcanti*  
**Felipe Martins Cavalcanti**  
 Engenheiro Civil - SEPLAN/PRN/S  
 CREA/CE 347.321

DATA JUNHO/2023  
 DISCIPLINA PL LAYOUT  
 DESENHO TÉCNICO: RAQUEL FRAGA

Secretaria de Planejamento,  
 Desenvolvimento Urbano e Meio Ambiente  
 COORDENADORIA DE PLANEJAMENTO URBANO E PROJETOS INSTITUCIONAIS  
 RUA GENERAL LOPAR FAZD. 467 - CENTRO - BEBERIBE  
 TELÉFONOS: (85) 33081001 / 33081442 - EMAIL: SEPLAN@BEBERIBE.CE.GOV.BR

ASSUNTO REFORMA E AMPLIAÇÃO DE PRAÇA DE LAZER  
 LOCALIZAÇÃO: SITIO SANTO ANTONIO, SUACATINHA  
 BEBERIBE/CE

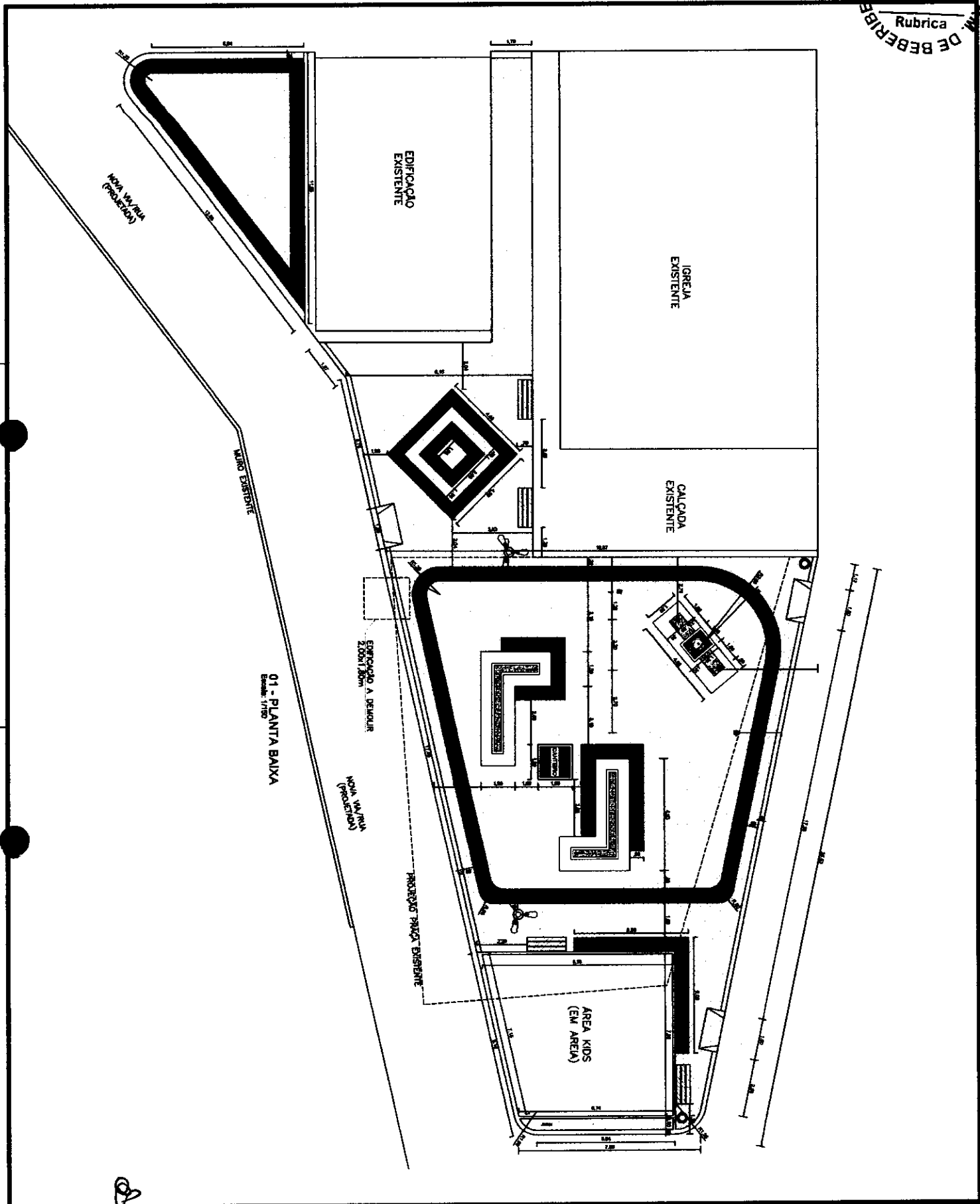

**Secretaria de Planejamento,  
 Desenvolvimento Urbano e Meio Ambiente**  
 COORDENADORIA DE PLANEJAMENTO URBANO E PROJETOS INSTITUCIONAIS  
 RUA GENERAL EDGAR FACÓ, 487 - CENTRO - BEBERIBE/CE  
 TELEFONES: (85) 33381508 / 33381442 EMAIL: SEPLAN@BEBERIBE.CE.GOV.BR

ASSUNTO: REFORMA E AMPLIAÇÃO DE PRAÇA DE LAZER LOCALIZAÇÃO: BEBERIBE/CE SITIO SANTO ANTONIO, SUCATINGA.

DATA: JUNHO/2023  
 DESCRIÇÃO: PLANTA BAIXA  
 DESENHO: RAQUEL FRAGA

RESPONSÁVEL TÉCNICO  
*Felipe Martins Cavalcanti*  
 Felipe Martins Cavalcanti  
 Engenheiro Civil - SEPLAN/PM3  
 CREA/CE 347.321



03

07

Formulário 03 - 05/2023/PM

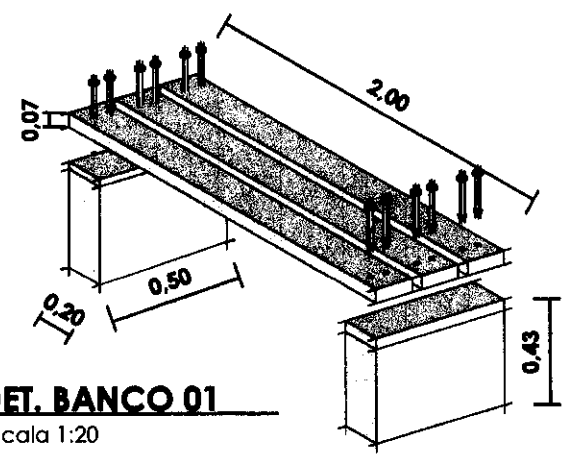
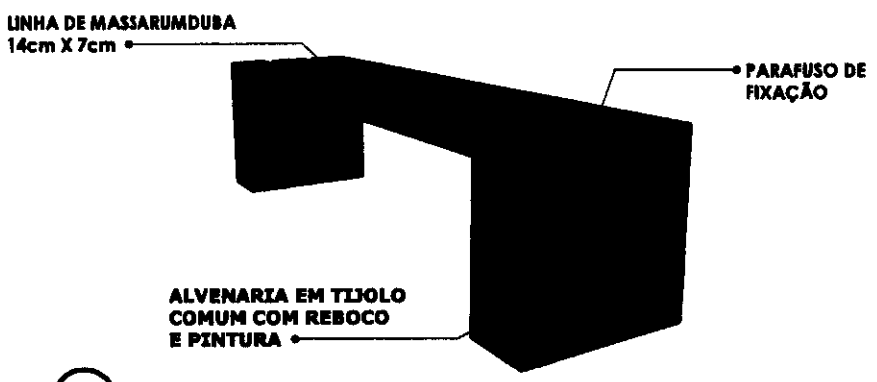
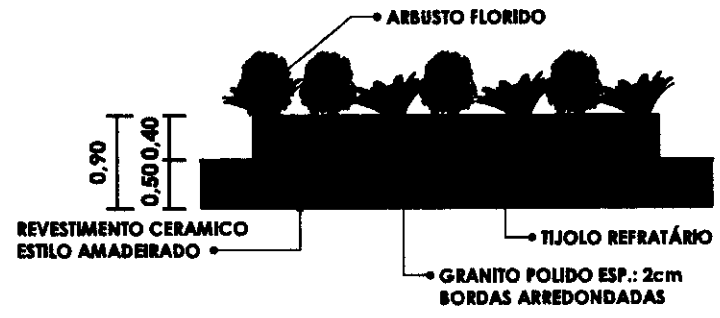
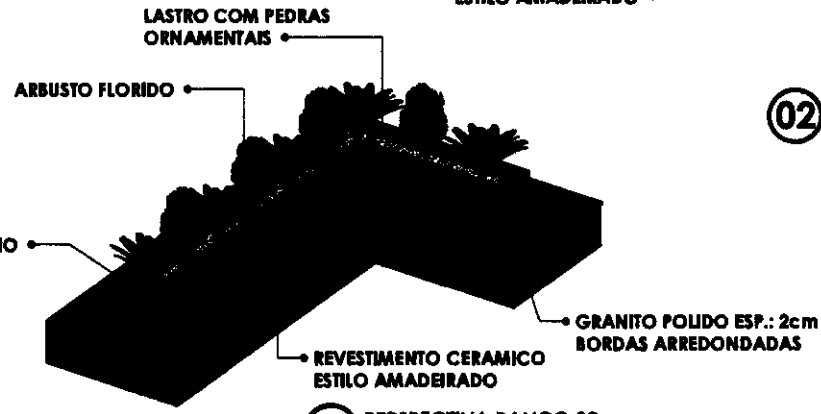
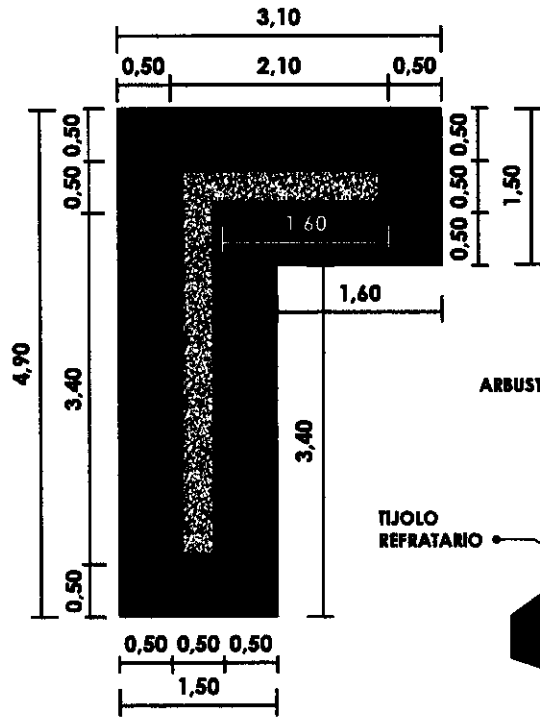

RESPONSÁVEL TÉCNICO PROJETO  
 Felipe Martins Cavalcanti  
 Felipe Martins Cavalcanti  
 Engenheiro Civil - SEPLAN/PR-3  
 CREA/CE 347.321

DATA JUNHO/2023  
 DESERÇÃO DET. BANCO 01  
 DET. BANCO 02

DESENHO TÉCNICO:  
 RAQUEL FRAGA

SECRETARIA DE Planejamento,  
 Desenvolvimento Urbano e Meio Ambiente  
 COORDENADORIA DE PLANEJAMENTO URBANO E PROJETOS INSTITUCIONAIS  
 RUA GENERAL RODRIGUES FAÇÓ, 467 - CENTRO - BEBERIBE  
 TELEFONES: (69) 3331.0001 / 3331.1442 E-MAIL: SEPLAN@BEBERIBE.CE.GOV.BR

LOCALIZAÇÃO:  
 SÍTIO SANTO ANTONIO, SUCATINHA

ABRILHENTO REFORMA E AMPLIAÇÃO DE PRAÇA DE LAZER



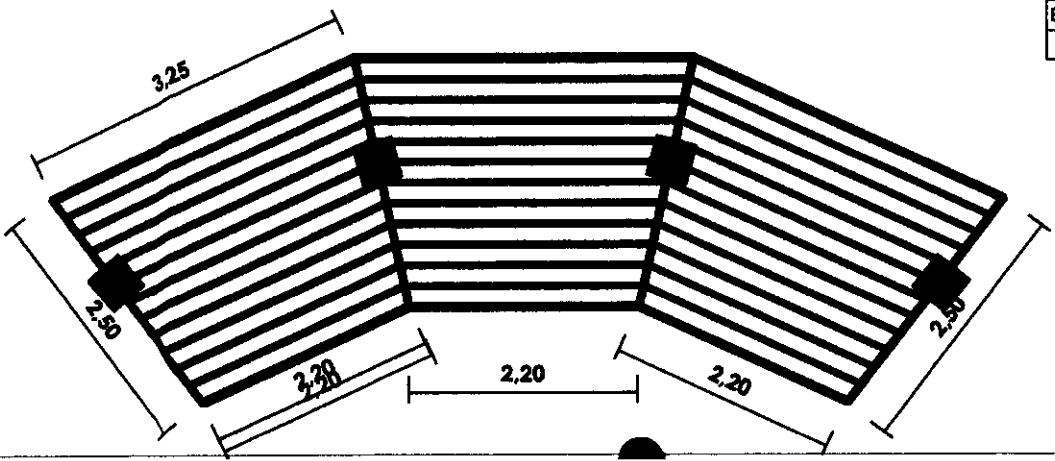
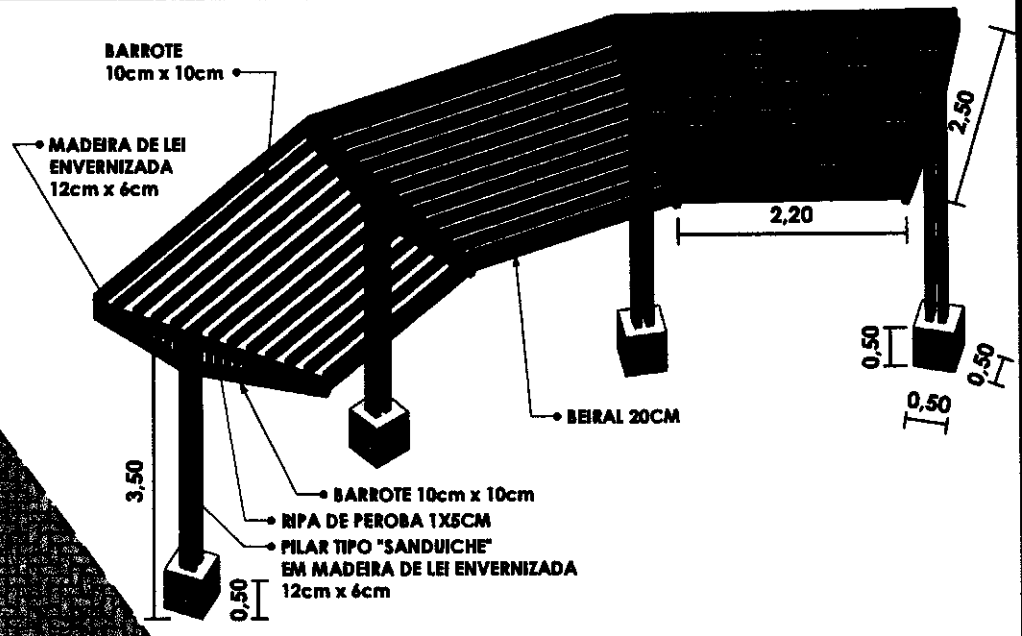
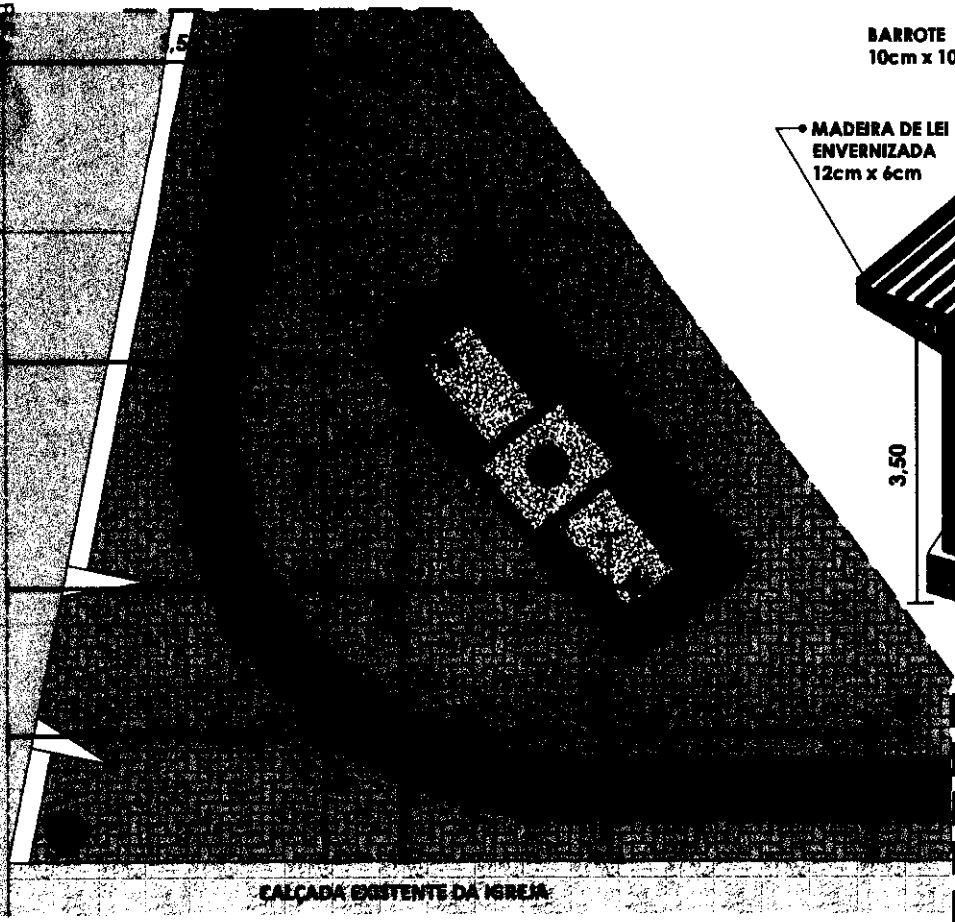

PERGOLADO EM ARCO HORIZONTAL (1 UNID.)			
MADEIRA DE LEI ENVERNIZADA	COMPRIM.	QDADES	TOTAL
BARROTE DE 2"x2"	-	-	100,20m
LINHA DE MASSARANDUBA 12 x 6 CM	-	-	44m
RIPA DE PEROBA (MADEIRA DE 1ª QUALIDADE) DE 1X5CM	-	-	8,35m
BEIRAL DE MASSARANDUBA 1,2 x 10 CM	13,35	2	26,70
<b>CONCRETO</b>			
BASE 0,50m x 0,50m	0,50m	4	0,50m³

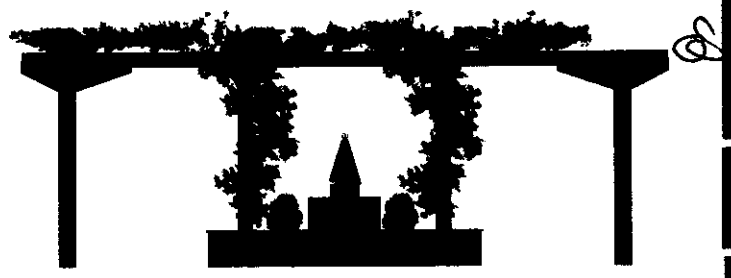

RESPONSÁVEL TÉCNICO PELO PROJETO  
**Felipe Martins Cavalcanti**  
 Felipe Martins Cavalcanti  
 Engenheiro Civil - SEPLAN-PI-3  
 CREA/CE 347.321

DATA JUNHO/2023  
 DESCRIÇÃO DET. PERGOLADO  
 DESIGNO TÉCNICO: RAQUEL PRAGA

Secretaria de Planejamento,  
 Desenvolvimento Urbano e Meio Ambiente  
 COORDENADORIA DE PLANEJAMENTO URBANO E PROJETOS INSTITUCIONAIS  
 LOCALIZAÇÃO: SÍTIO SANTO ANTONIO, SUCATAMA  
 REFORMA E AMPLIAÇÃO DE PRAÇA DE LAZER

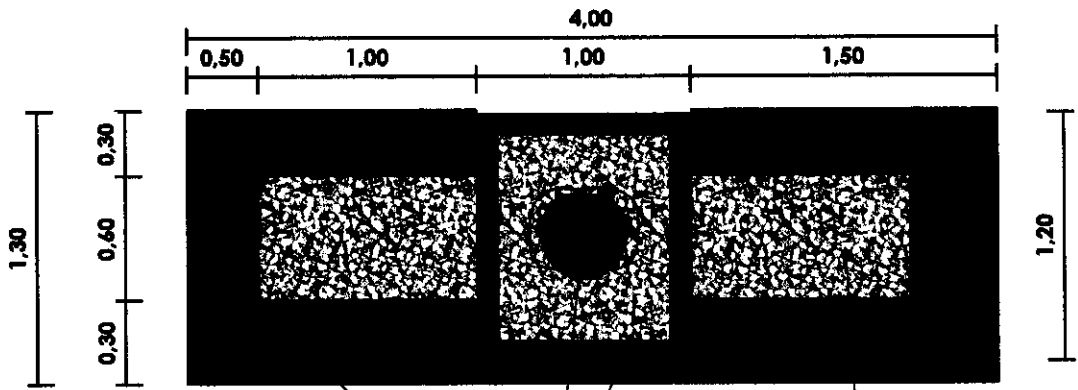

GRANITO POLIDO ESP.: 2cm  
 BORDAS ARREDONDADAS

BASE CIRCULAR D-0,40m  
 PARA SUPORTE DE ESCULTURA

REVEST. CERÂMICO  
 ESTILO AMADEIRADO

LASTRO COM PEDRAS  
 ORNAMENTAIS

01 VISTA SUPERIOR BANCO 03  
 Escala 1:50

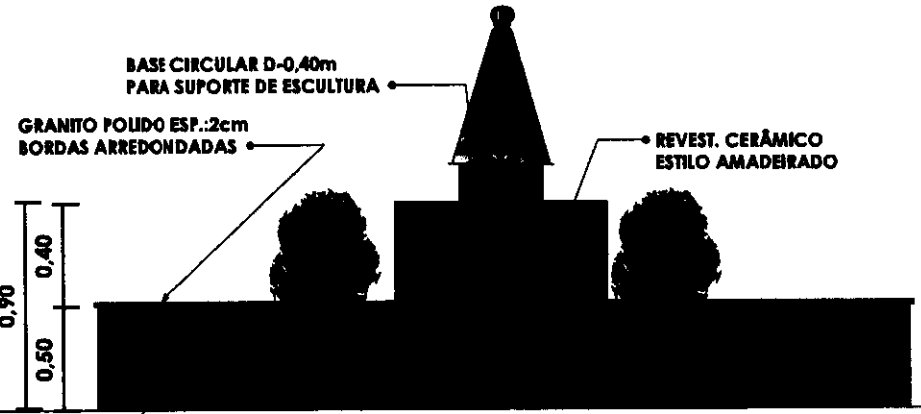

GRANITO POLIDO ESP.: 2cm  
 BORDAS ARREDONDADAS

BASE CIRCULAR D-0,40m  
 PARA SUPORTE DE ESCULTURA

REVEST. CERÂMICO  
 ESTILO AMADEIRADO

0,90  
 0,40  
 0,50

TIJOLO REFRAATÁRIO

02 VISTA FRONTAL BANCO 03  
 Escala 1:50

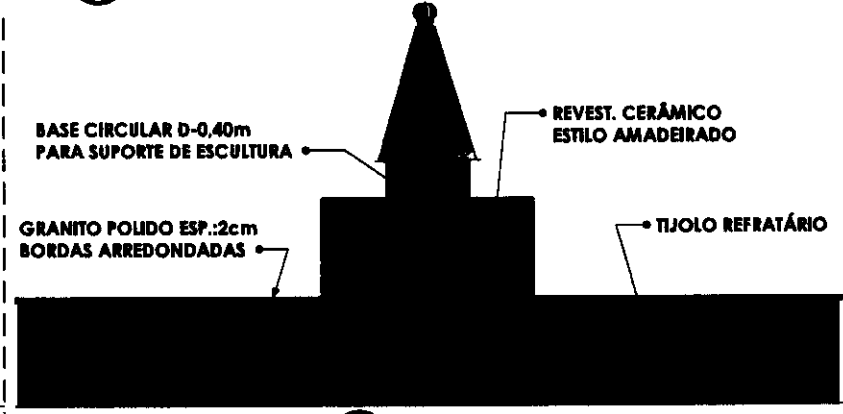

BASE CIRCULAR D-0,40m  
 PARA SUPORTE DE ESCULTURA

REVEST. CERÂMICO  
 ESTILO AMADEIRADO

GRANITO POLIDO ESP.: 2cm  
 BORDAS ARREDONDADAS

TIJOLO REFRAATÁRIO

03 VISTA FUNDO BANCO 03  
 Escala 1:50



04 PERSPECTIVA 01 BANCO 03  
 Escala 1:50

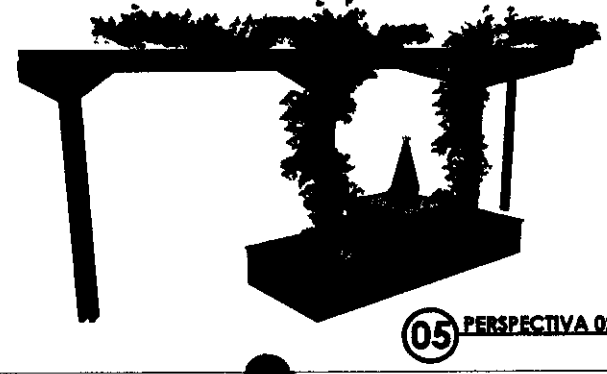

05 PERSPECTIVA 02 BANCO 03  
 Escala 1:50



RESPONSÁVEL TÉCNICO PELO PROJETO  
*Felipe Martins Cavalcanti*  
 Felipe Martins Cavalcanti  
 Engenheiro Civil - SEPLAN/PI-3  
 CREA/CE 347.321

DATA JUNHO/2023  
 DESENHO PERGOLADO  
 DESENHO TÉCNICO: RAQUEL FRAGA

Secretaria de Planejamento,  
 Desenvolvimento Urbano e Meio Ambiente  
 COORDENADORIA DE PLANEJAMENTO URBANO E PROJETOS INSTITUCIONAIS  
 LOCALIZAÇÃO: SITIO SANTO ANTONIO, SUACATUBA  
 ASBUANTO BEBERIBE  
 REFORMA E AMPLIAÇÃO DE PRAÇA DE LAZER

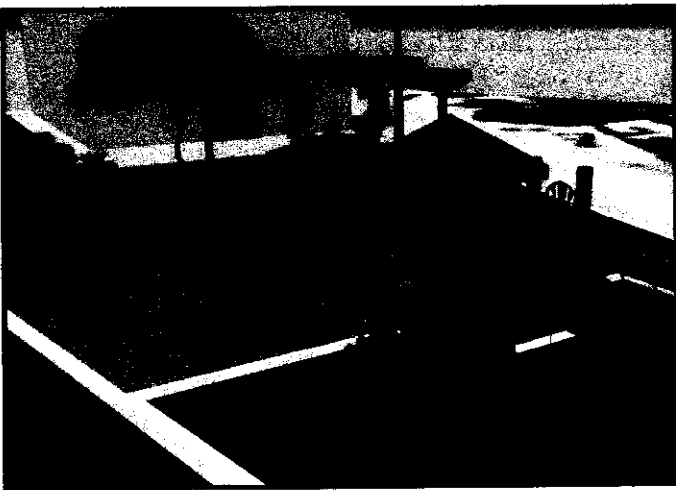
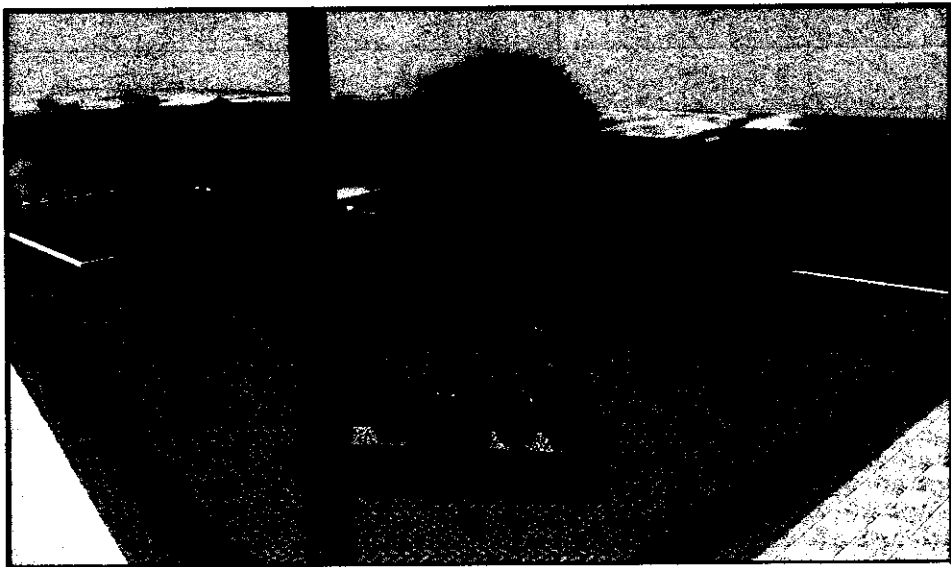
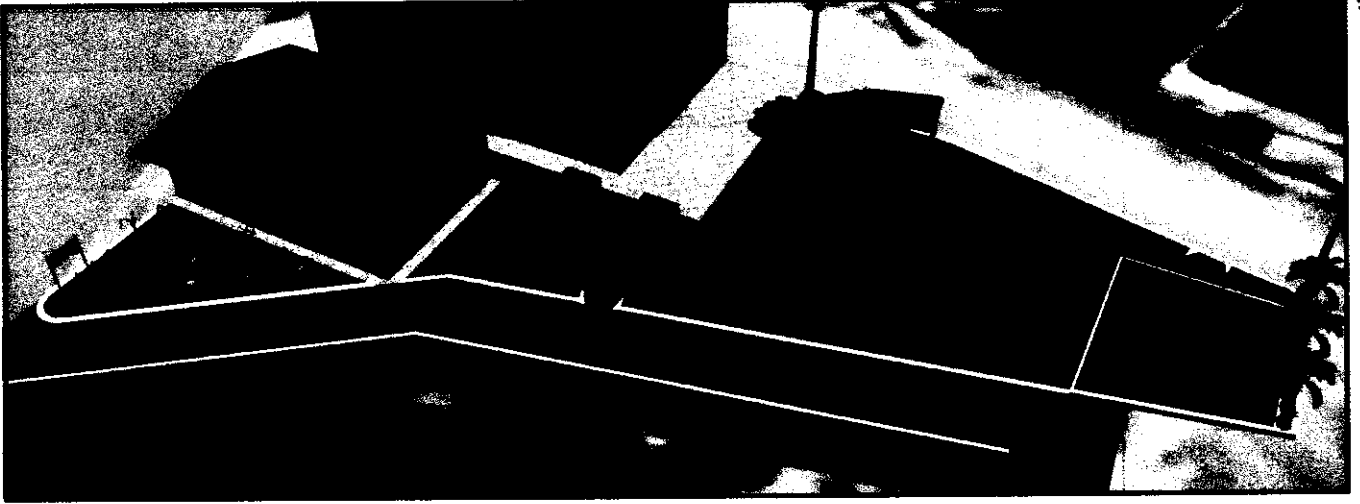

02

<b>07</b> 07	<b>Secretaria de Planejamento,</b> <b>Desenvolvimento Urbano e Meio Ambiente</b> COORDENADORIA DE PLANEJAMENTO URBANO E PROJETOS INSTITUCIONAIS RUA GENERAL EDGAR FACO, 487 - CENTRO - BEBERIBE/CE TELEFONES: (85) 33361508 / 33361442 - EMAIL: SEPLAN@BEBERIBE.CE.GOV.BR		DATA JUNHO/2023	RESPONSÁVEL TÉCNICO PELO PROJETO <i>Felipe Martins Cavalcanti</i> Felipe Martins Cavalcanti Engenheiro Civil -SEPLAN/PM CREA/CE 347.321	
	ASSUNTO REFORMA E AMPLIAÇÃO DE PRAÇA DE LAZER	LOCALIZAÇÃO: SÍTIO SANTO ANTONIO, SUCAIENSEA	DESENHO TÉCNICO: RAQUEL FRAGA	DESCRIÇÃO PERSPECTIVAS	