

01 - SEÇÕES TRANSVERSAIS - 2a PARTE
 ESC.: 1/300

RESPONSÁVEL TÉCNICO ART. N°:
Felipe M.
 Felipe M. Lima Costa
 Engenheiro Civil - SEP/11/10
 CREA/CE 347.321



**Secretaria de Planejamento,
 Desenvolvimento Urbano e Meio Ambiente**
 COORDENADORIA DE PLANEJAMENTO URBANO E PROJETOS INSTITUCIONAIS
 RUA GENERAL EDGAR FACÓ, 467 - CENTRO - BEBERIBE/CE
 TELEFONES: (85) 33381508 / 33381442 EMAIL: SEPLAN@BEBERIBE.CE.GOV.BR

MUNICÍPIO DE BEBERIBE - SETOR DE LICITAÇÃO
 Rubrica
 1
 Pagina

ASSUNTO:
 LEVANTAMENTO PARA PAVIMENTAÇÃO EM PEDRA TOSCA
 NA LOCALIDADE DE LAGOA QUEIMADA

LOCALIZAÇÃO: RUA S.D.O. 01, LAGOA QUEIMADA - SERRA DO FELIX - BEBERIBE/CE.	DATA: SET/2023	REVISÃO: 00
CONTEÚDO: 01 - SEÇÕES TRANSVERSAIS	ESCALA: 1/300	DESENHO: BRUNO RABEL

PR. 05/09

01 - SEÇÕES TRANSVERSAIS - 3ª PARTE
 Esc.: 1/300

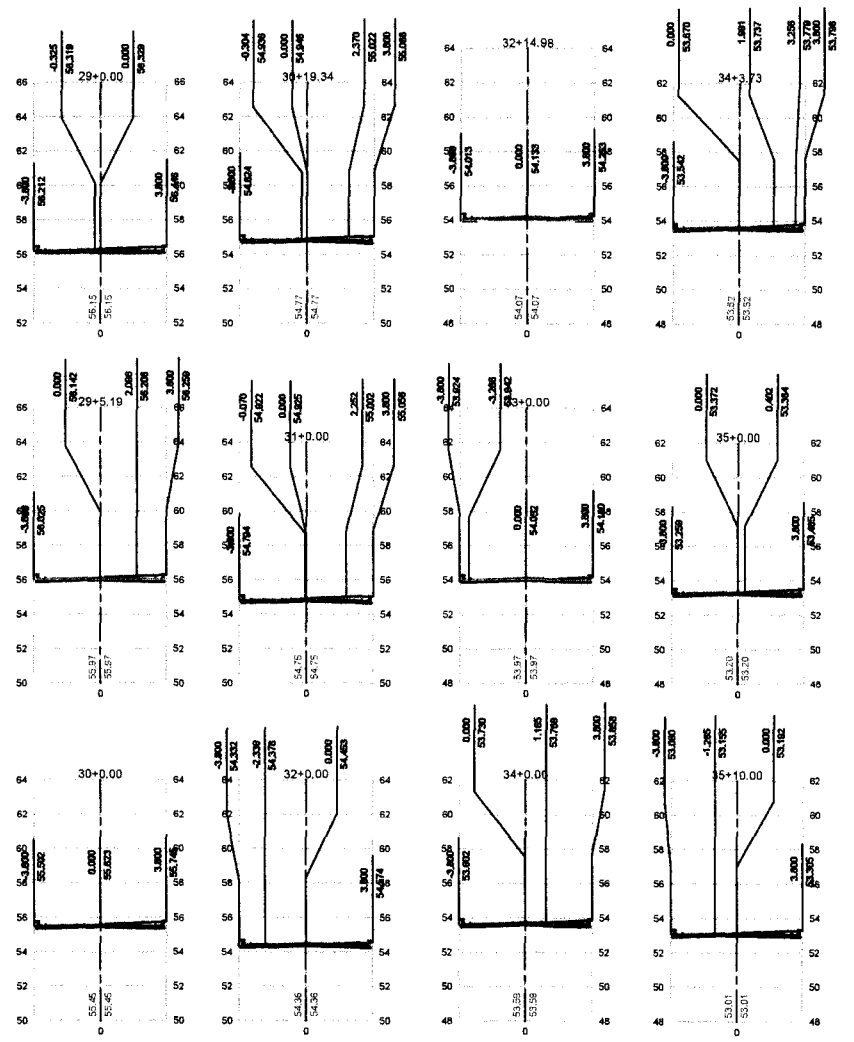

RESPONSÁVEL TÉCNICO/ART. Nº:
Felipe M
 Felipe Martins Costa
 Engenheiro - 11-SEP/2014
 CREA/CE 347.324

SECRETARIA DE PLANEJAMENTO
 RUA S.D.O. 01 - LAGOA QUEIMADA - SERRA DO FELIX - BEBERIBE/CE.
 Rubrica
 Pagina 002



**Secretaria de Planejamento,
 Desenvolvimento Urbano e Meio Ambiente**
 COORDENADORIA DE PLANEJAMENTO URBANO E PROJETOS INSTITUCIONAIS
 RUA GENERAL EDGAR FACÓ, 467 - CENTRO - BEBERIBE
 TELEFONES: (85) 33381508 / 33361442 EMAIL: SEPLAN@BEBERIBE.CE.GOV.BR

ASSUNTO:
**LEVANTAMENTO PARA PAVIMENTAÇÃO EM PEDRA TOSCA
 NA LOCALIDADE DE LAGOA QUEIMADA**

LOCALIZAÇÃO: RUA S.D.O. 01, LAGOA QUEIMADA - SERRA DO FELIX - BEBERIBE/CE.	DATA: SET/2023	REVISÃO: 00
CONTEÚDO: 01 - SEÇÕES TRANSVERSAIS	ESCALA: 1/300	DESENHO: BRUNO RABELO

PR. 06/09

581025.0000

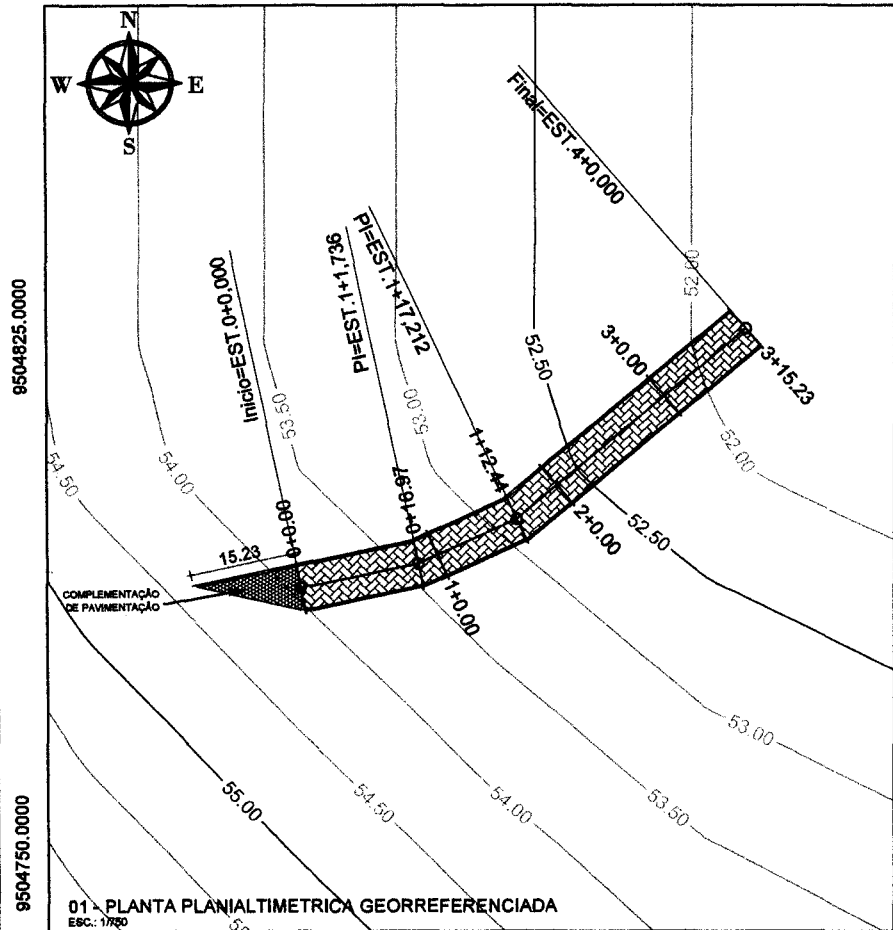

01 - PLANTA PLANIALTIMETRICA GEORREFERENCIADA
ESC.: 1/750

581025.0000

QUADRO DE COORDENADAS		
ESTACA	COORDENADA NORTE	COORDENADA LESTE
ESTACA INICIAL	9.504.788,4493	580.992,4754
ESTACA FINAL	9.504.826,091	581.055,7627

QUADRO DE ÁREAS		
LOGRADOURO	ÁREA (m²)	EXTENSÃO (MÉDIA)
RUA S.D.O.02	526,61 m²	75,23 m
RUA S.D.O.02-COMPLEMENTAÇÃO DE PAVIMENTO	53,18 m²	-- m

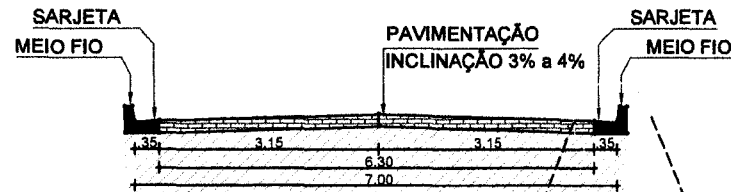
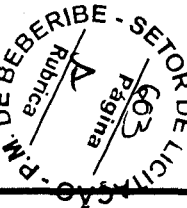

02 - SEÇÃO TIPO
ESC.: 1/75

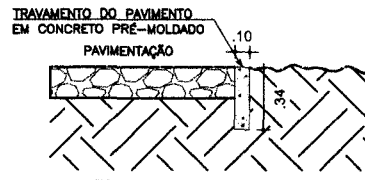

03 - DETALHE TRAVAMENTO
ESC.: 1/25

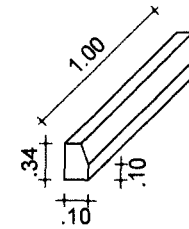

03 - DETALHE MEIO FIO
ESC.: 8/ESC.

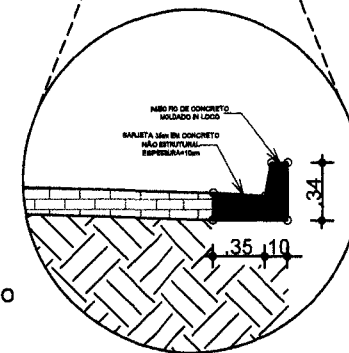

03 - DETALHE MEIO FIO E SARJETA
ESC.: 8/ESC.

RESPONSÁVEL TÉCNICO/ART. Nº:
Felipe M.
Felipe Martins Cavalcante
Engenheiro Civil - SEPLAN/PMO
CRECAGE 347.321

**Secretaria de Planejamento,
Desenvolvimento Urbano e Meio Ambiente**
COORDENADORIA DE PLANEJAMENTO URBANO E PROJETOS INSTITUCIONAIS
RUA GENERAL EDGAR FACÓ, 487 - CENTRO - BEBERIBE/CE
TELEFONES: (06) 33381508 / 33381442 - EMAIL: SEPLAN@BEBERIBE.CE.GOV.BR

ASSUNTO:
**LEVANTAMENTO PARA PAVIMENTAÇÃO EM PEDRA TOSCA
NA LOCALIDADE DE LAGOA QUEIMADA**

LOCALIZAÇÃO: RUA S.D.O. 02, LAGOA QUEIMADA - SERRA DO FELIX - BEBERIBE/CE.	DATA: SET/2023	REVISÃO: 00
CONTEÚDO: 01 - PLANTA PLANIALT. GEORREF. 02 - SEÇÃO TIPO	ESCALA: 1/750 1/75	ESCALA: 03 - DETALHES 04 - QUADROS DE INFORMAÇÕES
	INDIC. S/ESC.	DESENHO: BRUNO RABELO

PR-07/09

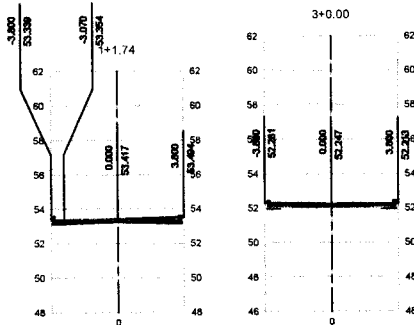
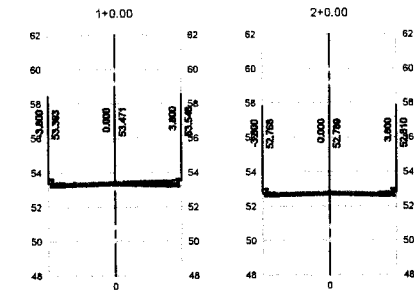
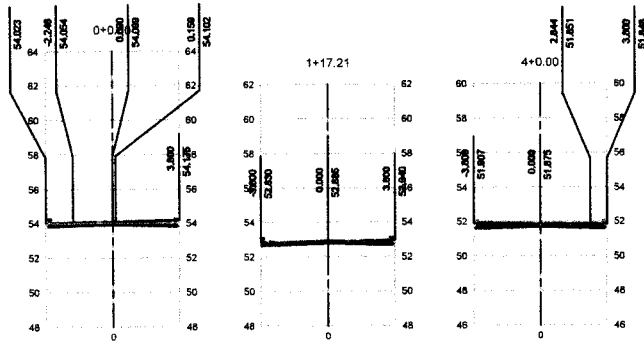

01 - SEÇÕES TRANSVERSAIS - 1ª PARTE
ESC.: 1/300

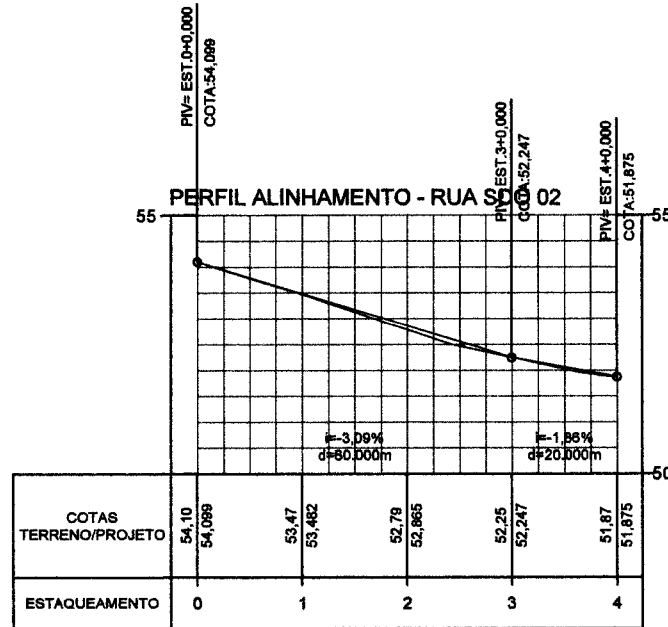

02 - PERFIL LONGITUDINAL
ESC.: HORIZONTAL=1/1000 / VERTICAL=1/100

RESPONSÁVEL TÉCNICO/ART.º:
Felipe N.
Felipe Martins Cavalcante
Engenheiro Civil - SEPLAN/PMB
CRETAPE 347.321

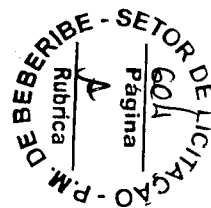

**Secretaria de Planejamento,
Desenvolvimento Urbano e Meio Ambiente**
COORDENADORIA DE PLANEJAMENTO URBANO E PROJETOS INSTITUCIONAIS
RUA GENERAL EDGAR FACÓ, 467 - CENTRO - BEBERIBE/CE
TELEFONES: (85) 33381508 / 33381442 EMAIL: SEPLAN@BEBERIBE.CE.GOV.BR

ASSUNTO:
LEVANTAMENTO PARA PAVIMENTAÇÃO EM PEDRA TOSCA
NA LOCALIDADE DE LAGOA QUEIMADA

LOCALIZAÇÃO: RUA S.D.O., LAGOA QUEIMADA - SERRA DO FELIX - BEBERIBE/CE.	DATA: SET/2023	REVISÃO: 00
CONTEUDO: 01 - SEÇÕES TRANSVERSAIS 02 - PERFIL LONGITUDINAL	ESCALA: 1/250 INDIC.	DESENHO: BRUNO RABELO

581000.0000

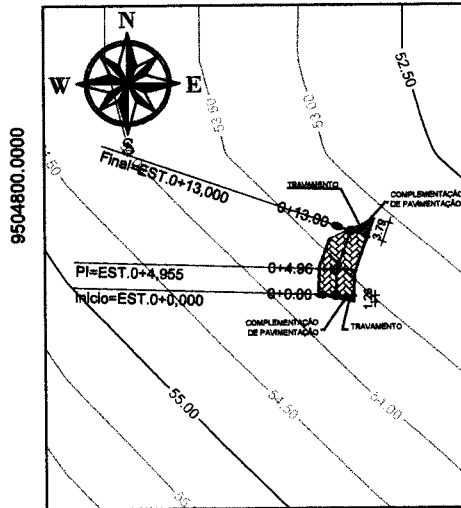

01 - PLANTA PLANIALTIMETRICA GEORREFERENCIADA
ESC.: 1/1000

9504800.0000

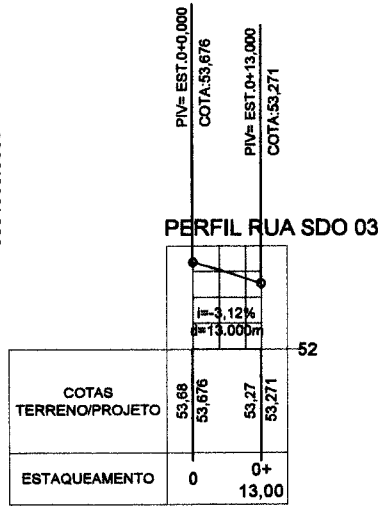

02 - PERFIL LONGITUDINAL
ESC.: HORIZONTAL=1/1500 / VERTICAL=1/150

QUADRO DE COORDENADAS		
ESTACA	COORDENADA NORTE	COORDENADA LESTE
ESTACA INICIAL	9.504.778,2735	581.012,8851
ESTACA FINAL	9.504.790,8164	581.015,7186

QUADRO DE ÁREAS		
LOGRADOURO	ÁREA (m²)	EXTENSÃO (MÉDIA)
RUA S.D.O.03	91,00 m²	13,00 m
RUA S.D.O.03-COMPLEMENTAÇÃO DE PAVIMENTO	11,81 m²	-- m

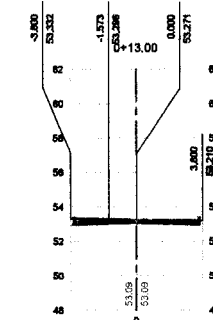
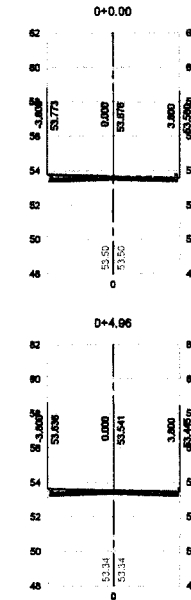

03 - SEÇÕES TRANSVERSAIS
ESC.: 1/300

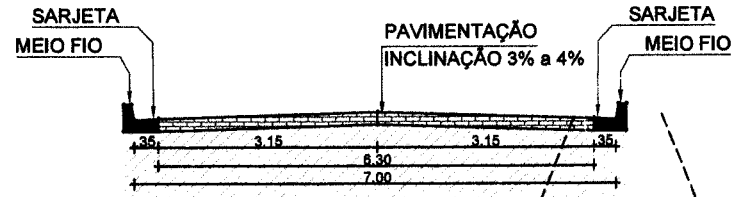

02 - SEÇÃO TIPO
ESC.: 1/75

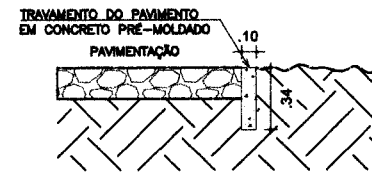

04 - DETALHE TRAVAMENTO
ESC.: 1/25

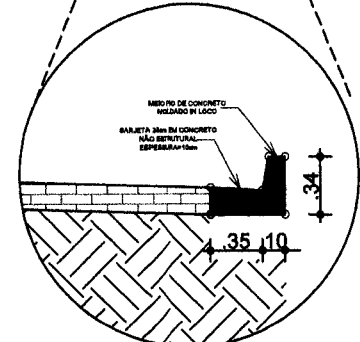

04 - DETALHE MEIO FIO E SARJETA
ESC.: 5/ESC.

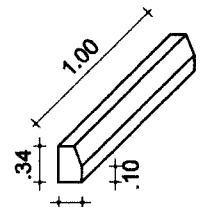

04 - DETALHE MEIO FIO
ESC.: 5/ESC.

RESPONSÁVEL TÉCNICO/ART Nº:
Felipe
Felipe Antônio C. Alcântara
Engenheiro Civil - SEPPLAN/PMU
CREA/CE 347.321

SECRETARIA DE PLANEJAMENTO
RUBRICA
Página 005
SETOR DE LICITAÇÃO

**Secretaria de Planejamento,
Desenvolvimento Urbano e Meio Ambiente**
COORDENADORIA DE PLANEJAMENTO URBANO E PROJETOS INSTITUCIONAIS
RUA GENERAL EDGAR FACÓ, 467 - CENTRO - BEBERIBE/CE
TELEFONES: (85) 33381506 / 33381442 EMAIL: SEPLAN@BEBERIBE.CE.GOV.BR

ASSUNTO:
**LEVANTAMENTO PARA PAVIMENTAÇÃO EM PEDRA TOSCA
NA LOCALIDADE DE LAGOA QUEIMADA**

LOCALIZAÇÃO: RUA S.D.O., LAGOA QUEIMADA - SERRA DO FELIX - BEBERIBE/CE.	DATA: SET/2023	REVISÃO: 00
CONTEÚDO: 01 - PLANTA PLANIALT. GEORREF. 02 - SEÇÃO TIPO E PERFIL LONGITUDINAL	ESCALA: 1/1000 INDIC.	ESCALA: 1/300 INDIC.
	03 - SEÇÕES TRANSVERSAIS	DESENHO: BRUNO RABELO
	04 - DETALHES e QUADROS DE INFORM.	

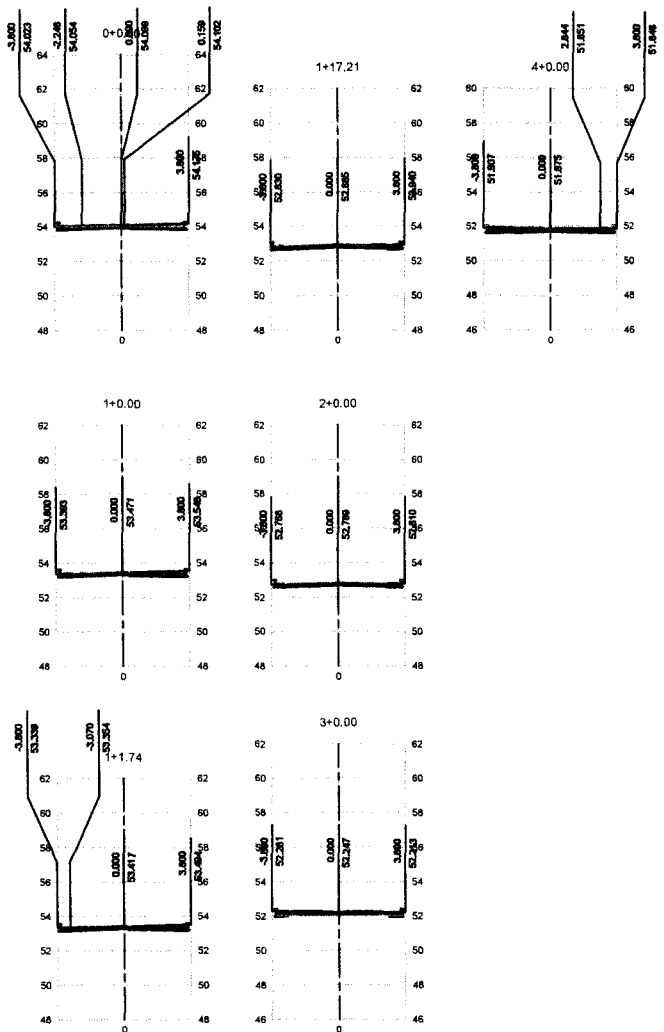

01 - SEÇÕES TRANSVERSAIS - 1a PARTE
ESC.: 1/300

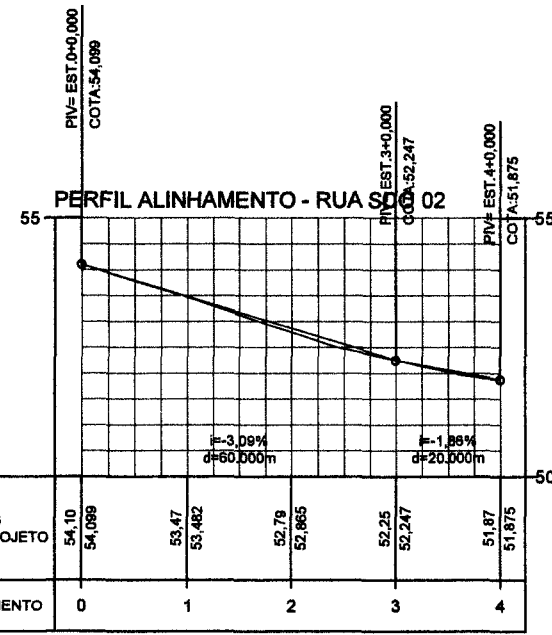

02 - PERFIL LONGITUDINAL
ESC.: HORIZONTAL=1/1000 / VERTICAL=1/100

RESPONSÁVEL TÉCNICO/ART. Nº:
Edipe M
Felipe Martins Cavalcante
Engenheiro Civil - SEPLAN/PMO
CREADE 347.321

**Secretaria de Planejamento,
Desenvolvimento Urbano e Meio Ambiente**
COORDENADORIA DE PLANEJAMENTO URBANO E PROJETOS INSTITUCIONAIS
RUA GENERAL EDGAR FACÓ, 467 - CENTRO - BEBERIBE/CE
TELEFONES: (85) 33361508 / 33381442 EMAIL: SEPLAN@BEBERIBE.CE.GOV.BR

ASSUNTO:
LEVANTAMENTO PARA PAVIMENTAÇÃO EM PEDRA TOSCA
NA LOCALIDADE DE LAGOA QUEIMADA

SECRETARIA DE PLANEJAMENTO, URBANISMO E MEIO AMBIENTE
RUBRICA
PÁGINA 006
COTA 02
P.M. DE BEBERIBE - SETOR DE LICITAÇÃO

LOCALIZAÇÃO: RUA S.D.O., LAGOA QUEIMADA - SERRA DO FELIX - BEBERIBE/CE.	DATA: SET/2023	REVISÃO: 00
CONTEÚDO: 01 - SEÇÕES TRANSVERSAIS 02 - PERFIL LONGITUDINAL	ESCALA: 1/250 INDIC.	DESENHO: BRUNO RABELO

PR. 08/09

581000.0000

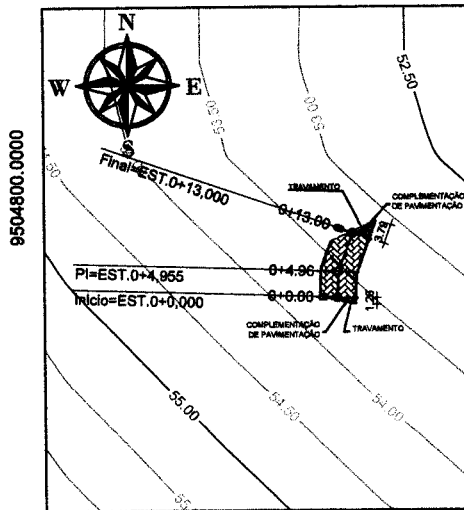

01 - PLANTA PLANIALTIMETRICA GEORREFERENCIADA
Esc.: 1/1000

9504800.0000

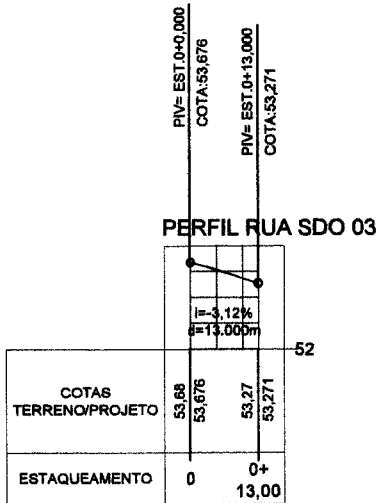

02 - PERFIL LONGITUDINAL
Esc.: HORIZONTAL=1/1500 / VERTICAL=1/150

QUADRO DE COORDENADAS

ESTACA	COORDENADA NORTE	COORDENADA LESTE
ESTACA INICIAL	9.504.778,2735	581.012,8851
ESTACA FINAL	9.504.790,8164	581.015,7186

QUADRO DE ÁREAS

LOGRADOURO	ÁREA (m²)	EXTENSÃO (MÉDIA)
RUA S.D.O.03	91,00 m²	13,00 m
RUA S.D.O.03-COMPLEMENTAÇÃO DE PAVIMENTO	11,81 m²	-,- m

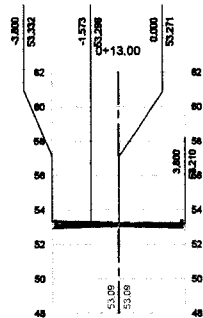
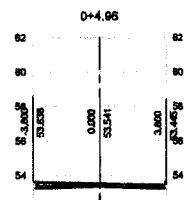
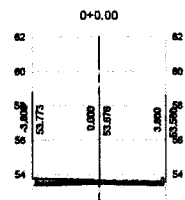

03 - SEÇÕES TRANSVERSAIS
Esc.: 1/300

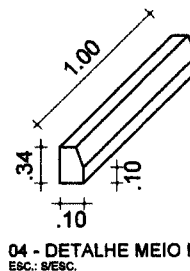
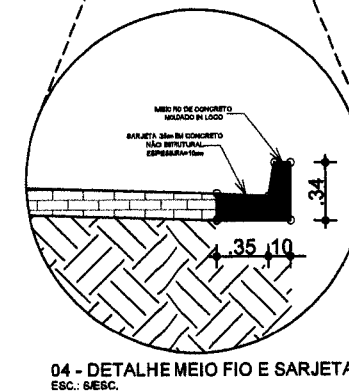
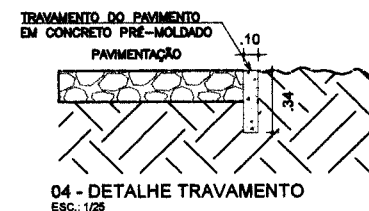
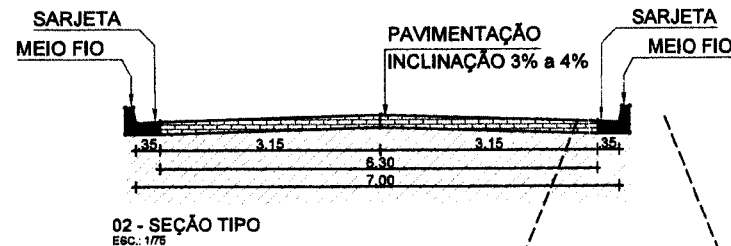

RESPONSÁVEL TÉCNICO/ART. Nº:
Felipe M
Felipe Mendes Coutinho
Engenheiro Civil - SEPPLAN/PR
CREA/CE 347.321

Secretaria de Planejamento,
Desenvolvimento Urbano e Meio Ambiente

COORDENADORIA DE PLANEJAMENTO URBANO E PROJETOS INSTITUCIONAIS
RUA GENERAL EDGAR FACÓ, 467 - CENTRO - BEBERIBE/CE
TELEFONES: (85) 33381508 / 33381442 EMAIL: SEPLAN@BEBERIBE.CE.GOV.BR

ASSUNTO:
LEVANTAMENTO PARA PAVIMENTAÇÃO EM PEDRA TOSCA
NA LOCALIDADE DE LAGOA QUEIMADA

LOCALIZAÇÃO: RUA S.D.O., LAGOA QUEIMADA - SERRA DO FELIX - BEBERIBE/CE.	DATA: SET/2023	REVISÃO: 00
CONTEÚDO: 01 - PLANTA PLANIALT. GEORREF. 02 - SEÇÃO TIPO E PERFIL LONGITUDINAL	ESCALA: 1/1000 INDIC.	ESCALA: 1/300 INDIC.
	03 - SEÇÕES TRANSVERSAIS	DESENHO: BRUNO RABELO
	04 - DETALHES e QUADROS DE INFORM.	

PR. 09/09
P.M. DE BEBERIBE - SETOR DE LICITAÇÃO - P.M.
Rubrica
Página
GOT

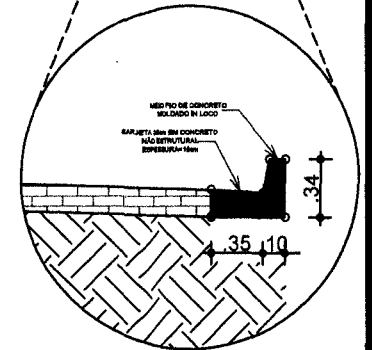
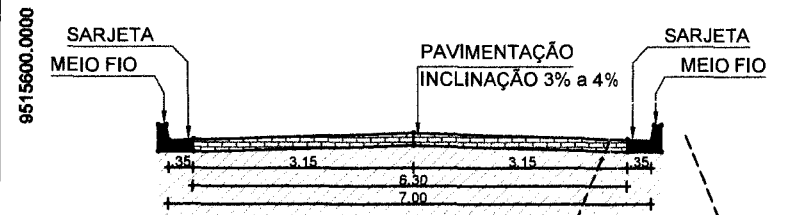
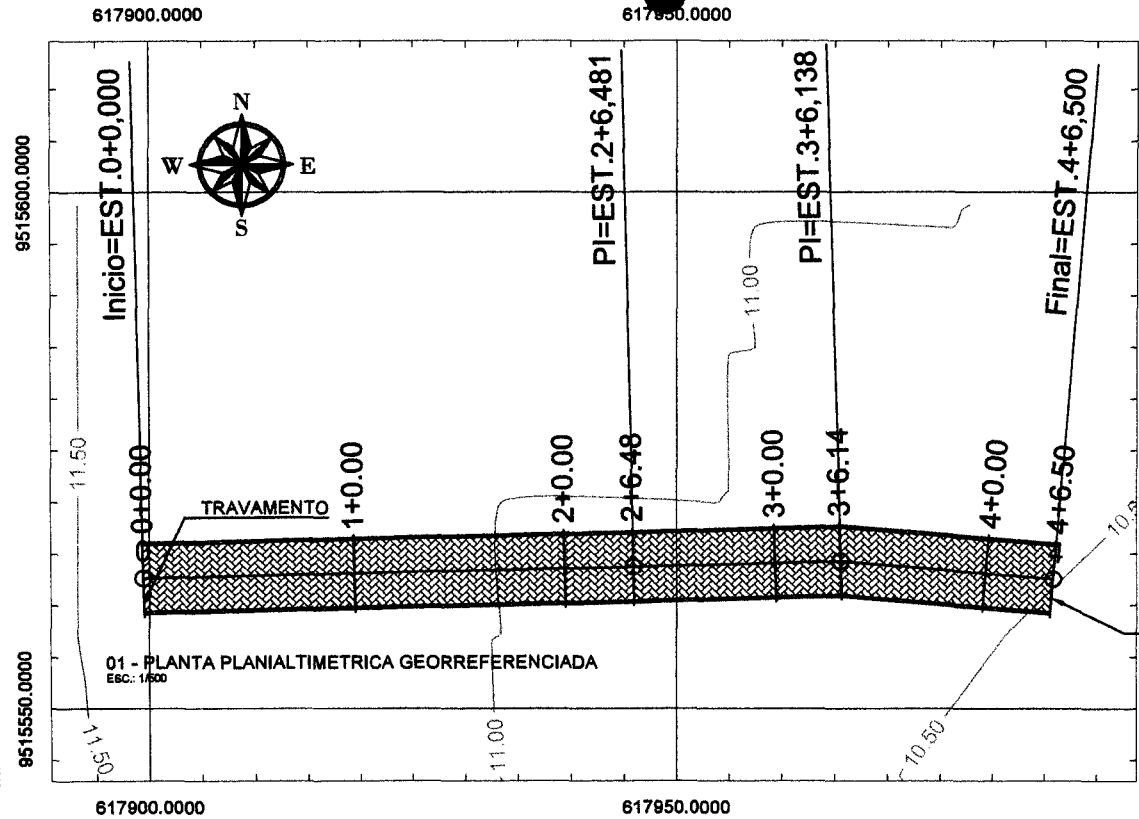

QUADRO DE COORDENADAS		
ESTACA	COORDENADA NORTE	COORDENADA LESTE
ESTACA INICIAL	9.515.562,6241	617.899,3860
ESTACA FINAL	9.515.562,5479	617.985,7926

QUADRO DE ÁREAS		
LOGRADOURO	ÁREA (m²)	EXTENSÃO (MÉDIA)
RUA S.D.O.01	605,50 m²	86,50 m

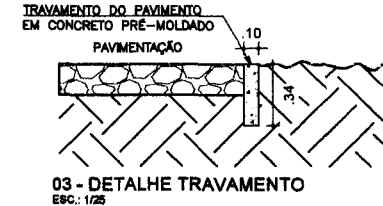

RESPONSÁVEL TÉCNICO/ART. Nº:
Felipe M.
 Felipe Martins Cavalcante
 Engenheiro - CRÉ - SEPPLAN/PAU
 CREACE 347.321

BEBERIBE - SETOR DE LICITAÇÃO - P.M. DE BEBERIBE
 Rubrica
 Página
 08

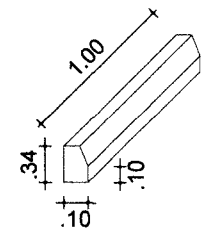

03 - DETALHE MEIO FIO
 ESC.: 8/ESC.



Secretaria de Planejamento, Desenvolvimento Urbano e Meio Ambiente
 COORDENADORIA DE PLANEJAMENTO URBANO E PROJETOS INSTITUCIONAIS
 RUA GENERAL EDGAR FACÓ, 467 - CENTRO - BEBERIBE/CE
 TELEFONES: (85) 33381506 / 33381442 EMAIL: SEPLAN@BEBERIBE.CE.GOV.BR

ASSUNTO:
LEVANTAMENTO PARA PAVIMENTAÇÃO EM PEDRA TOSCA DE TRÊS RUAS NA LOCALIDADE DE LAGOA DAS PORTEIRAS

LOCALIZAÇÃO: RUA S.D.O. 01, LAGOA DAS PORTEIRAS - PARIPUEIRA - BEBERIBE/CE.	DATA: SET/2023	REVISÃO: 00
CONTEÚDO: 01 - PLANTA PLANIALT. GEORREF. 02 - SEÇÃO TIPO	ESCALA: 1/500 1/75	ESCALA: 03 - DETALHES 04 - QUADROS DE INFORMAÇÕES
	ESCALA: INDIC. S/ESC.	DESENHO: BRUNO RABELO

PR. 01/08

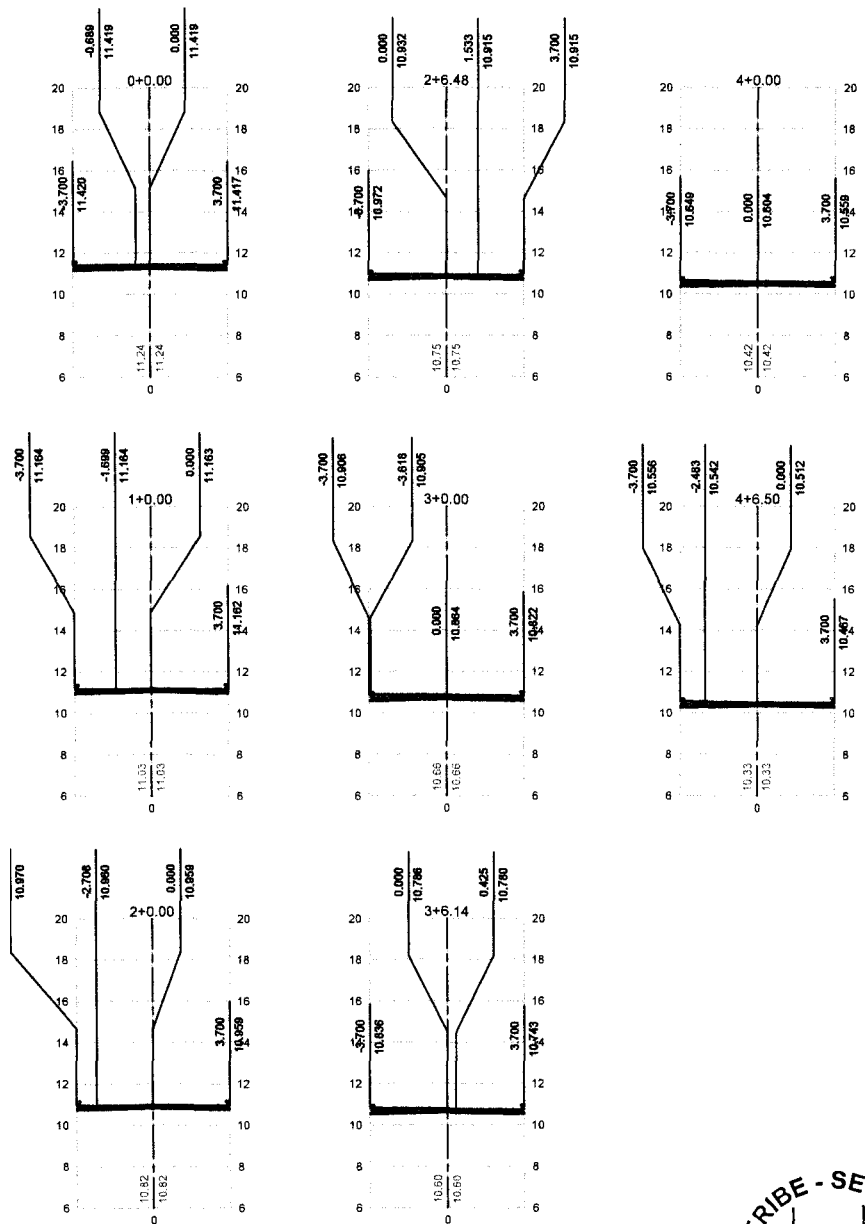

01 - SEÇÕES TRANSVERSAIS
Esc.: 1/250

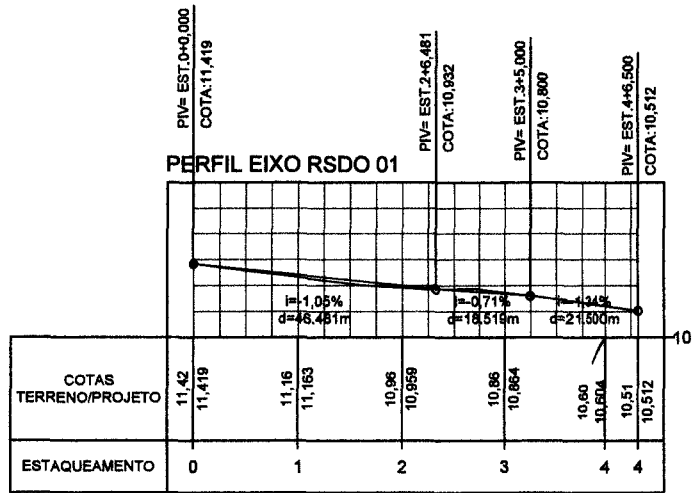

02 - PERFIL LONGITUDINAL
ESC.: HORIZONTAL=1/1000 / VERTICAL=1/100

P.M. DE BEBERIBE - SETOR DE LICITAÇÃO
 Rubrica
 Página 609
 A

RESPONSÁVEL TÉCNICO/ART. Nº:
Felipe M
 Felipe Martins Coimbra
 Engenheiro Civil - SEP/PROJ
 CREA/CE 347.321



**Secretaria de Planejamento,
 Desenvolvimento Urbano e Meio Ambiente**
 COORDENADORIA DE PLANEJAMENTO URBANO E PROJETOS INSTITUCIONAIS
 RUA GENERAL EDGAR FACÓ, 467 - CENTRO - BEBERIBE/CE
 TELEFONES: (86) 33381508 / 33381442 EMAIL: SEPLAN@BEBERIBE.CE.GOV.BR

ASSUNTO:
**LEVANTAMENTO PARA PAVIMENTAÇÃO EM PEDRA TOSCA
 DE TRÊS RUAS NA LOCALIDADE DE LAGOA DAS PORTEIRAS**

LOCALIZAÇÃO: RUA S.D.O. 01, LAGOA DAS PORTEIRAS - PARIPUEIRA - BEBERIBE/CE.	DATA: SET/2023	REVISÃO: 00
CONTEÚDO: 01 - SEÇÕES TRANSVERSAIS 02 - PERFIL LONGITUDINAL	ESCALA: 1/250 INDIC.	ESCALA: DESENHO: BRUNO RABELLO

PR. 02/08

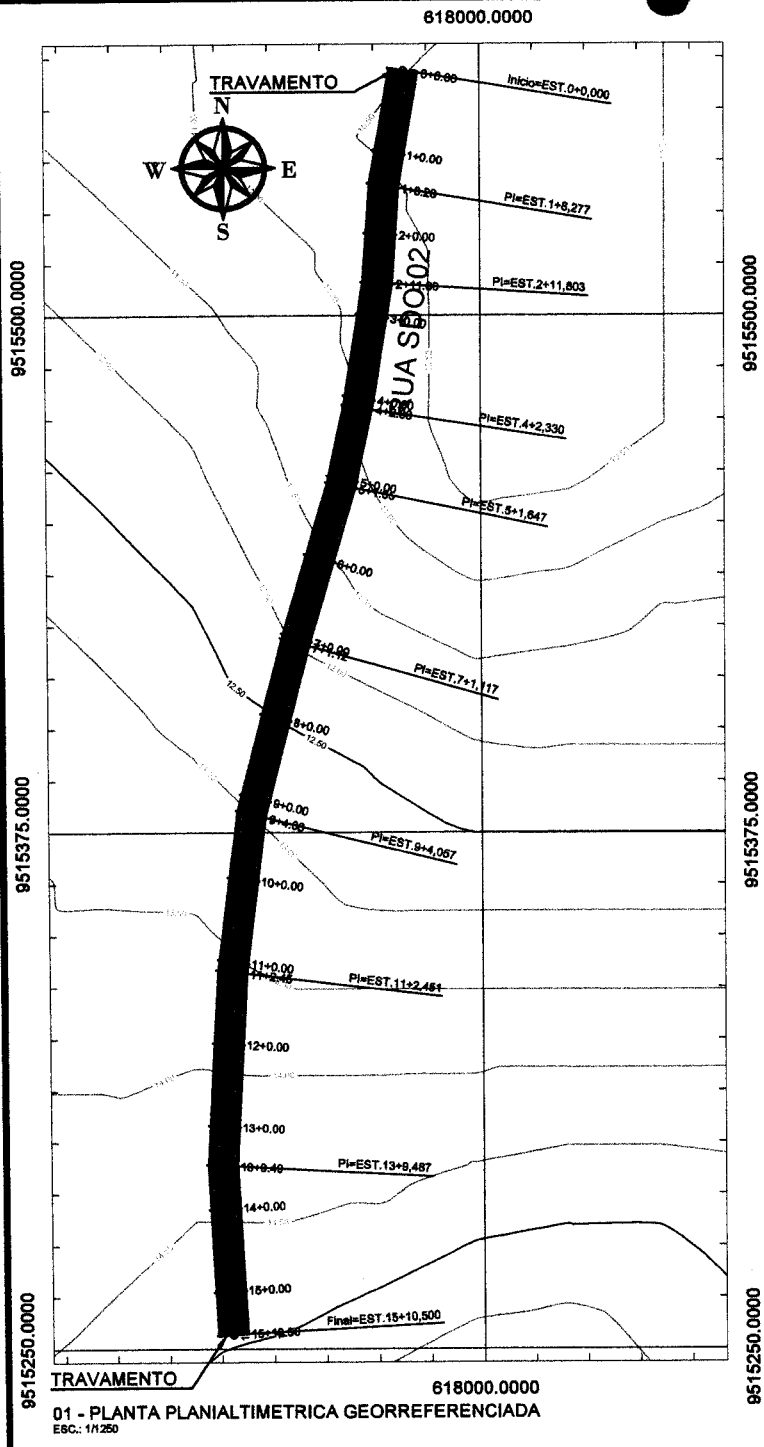

01 - PLANTA PLANIALTIMETRICA GEORREFERENCIADA
ESC.: 1/1250

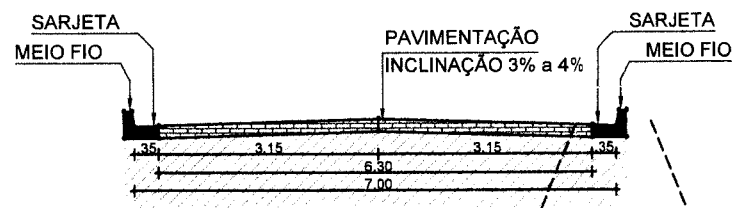

02 - SEÇÃO TIPO
ESC.: 1/75

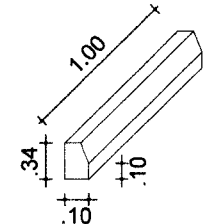

03 - DETALHE MEIO FIO
ESC.: 8/ESC.

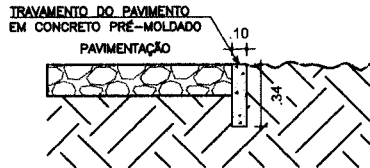

03 - DETALHE TRAVAMENTO
ESC.: 1/25

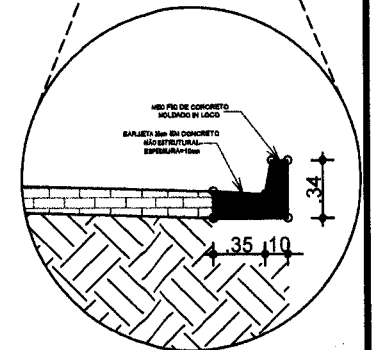

03 - DETALHE MEIO FIO E SARJETA
ESC.: 8/ESC.

QUADRO DE COORDENADAS		
ESTACA	COORDENADA NORTE	COORDENADA LESTE
ESTACA INICIAL	9.515.559,3463	617.981,9956
ESTACA FINAL	9.515.253,4433	617.940,0205

QUADRO DE ÁREAS		
LOGRADOURO	ÁREA (m²)	EXTENSÃO (MÉDIA)
RUA S.D.O.02	2.173,50 m²	310,50 m

RESPONSÁVEL TÉCNICO/ART N°:
Felipe
Felipe Mendes de Almeida
Engenheiro Civil - SEPPLAN/PAU
CREA/CE 347.324



**Secretaria de Planejamento,
Desenvolvimento Urbano e Meio Ambiente**
COORDENADORIA DE PLANEJAMENTO URBANO E PROJETOS INSTITUCIONAIS
RUA GENERAL EDGAR FAGÓ, 467 - CENTRO - BEBERIBE/CE
TELEFONES: (85) 33381808 / 33381442 EMAIL: BEPLAN@BEBERIBE.CE.GOV.BR

PR. 03/08
P.M. DE BEBERIBE - SETOR DE LICITAÇÃO
Rubrica
Página
10

LOCALIZAÇÃO: RUA S.D.O. 02, LAGOA DAS PORTEIRAS - PARIPUEIRA - BEBERIBE/CE.		DATA: SET/2023	REVISÃO: 00
ABSUNTO: LEVANTAMENTO PARA PAVIMENTAÇÃO EM PEDRA TOSCA DE TRÊS RUAS NA LOCALIDADE DE LAGOA DAS PORTEIRAS			
CONTEÚDO: 01 - PLANTA PLANIALT. GEORREF. 02 - SEÇÃO TIPO	ESCALA: 1/500 1/75	03 - DETALHES 04 - QUADROS DE INFORMAÇÕES	ESCALA: INDIC. S/ESC.
			DESENHO: BRUNO RABELO

PR. 03/08

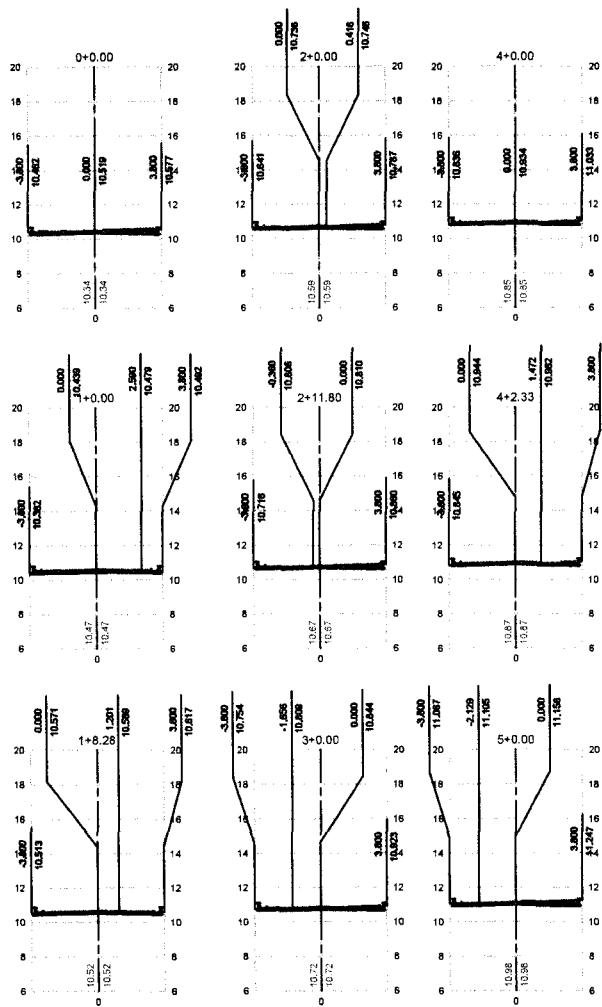

01 - SEÇÕES TRANSVERSAIS - 1ª PARTE
ESC.: 1/300

PERFIL EIXO RSDO 02

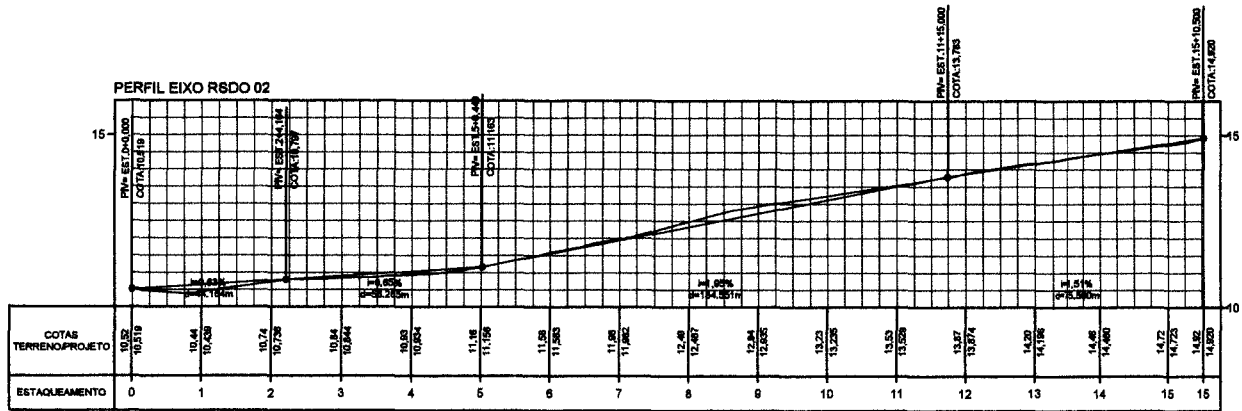

02 - PERFIL LONGITUDINAL
ESC.: HORIZONTAL=1/500 / VERTICAL=1/50

RESPONSÁVEL TÉCNICO/ART.º:
Felipe M.
Felipe Mendes Camargo
Engenheiro Civil-SEPLAN/PM
CREA/CE 347.321



**Secretaria de Planejamento,
Desenvolvimento Urbano e Meio Ambiente**
COORDENADORIA DE PLANEJAMENTO URBANO E PROJETOS INSTITUCIONAIS
RUA GENERAL EDGAR FACÓ, 487 - CENTRO - BEBERIBE/CE
TELEFONES: (85) 33381508 / 33381442. EMAIL: SEPLAN@BEBERIBE.CE.GOV.BR

ASSUNTO:
**LEVANTAMENTO PARA PAVIMENTAÇÃO EM PEDRA TOSCA
DE TRÊS RUAS NA LOCALIDADE DE LAGOA DAS PORTEIRAS**

LOCALIZAÇÃO: RUA S.D.O. 02, LAGOA DAS PORTEIRAS - PARIPUEIRA - BEBERIBE/CE.	DATA: SET/2023	REVISÃO: 00
CONTEÚDO: 01 - SEÇÕES TRANSVERSAIS 02 - PERFIL LONGITUDINAL	ESCALA: 1/250 INDIC.	DESENHO: BRUNO RABELO

SECRETARIA DE PLANEJAMENTO,
DESENVOLVIMENTO URBANO E MEIO AMBIENTE
P.M. DE BEBERIBE - SETOR DE LICITAÇÃO
Página 1
Rubrica

PR. 04/08

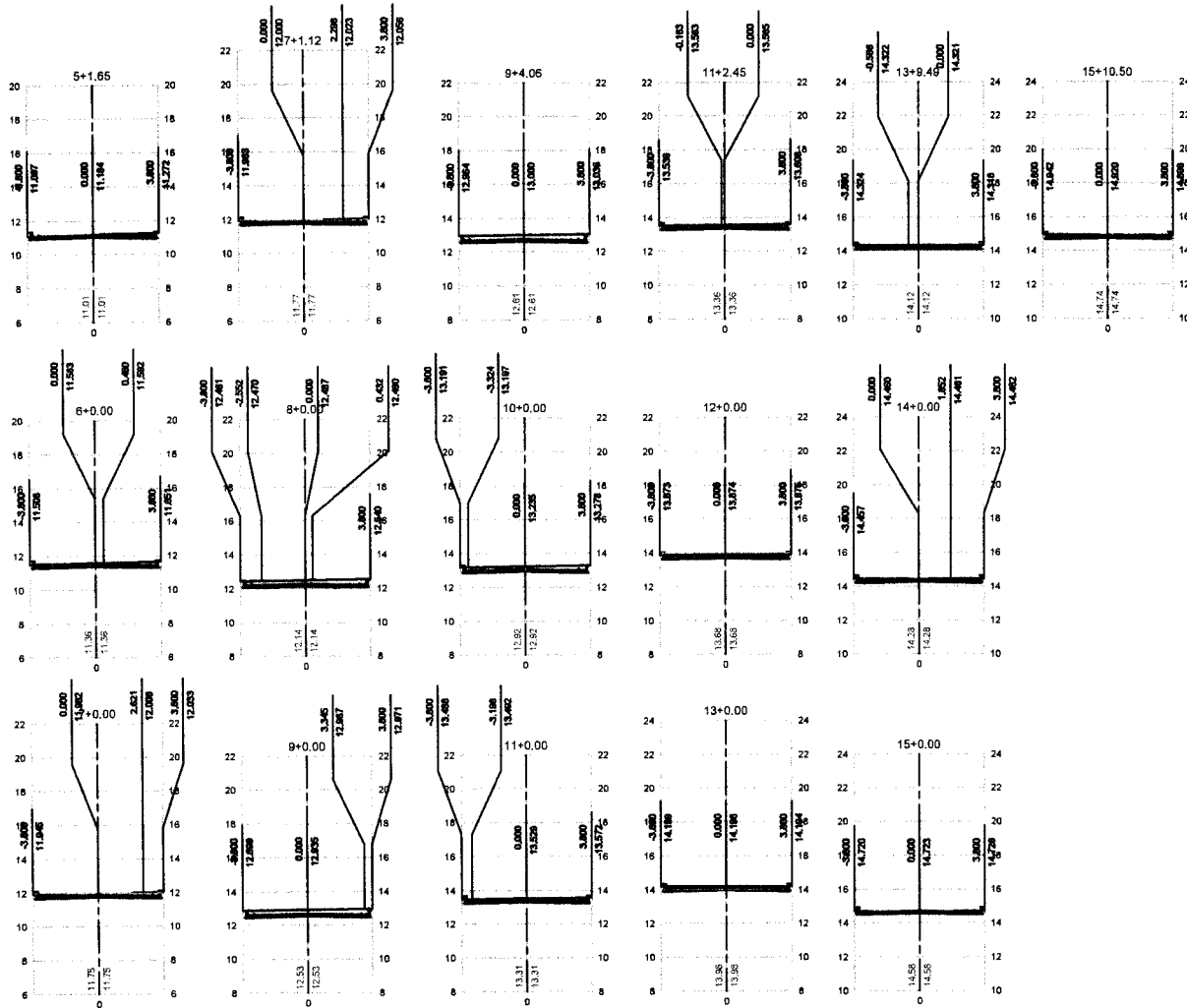

01 - SEÇÕES TRANSVERSAIS - 2a PARTE
ESC: 1/300

RESPONSÁVEL TÉCNICO/ART. Nº:
Felipe
Felipe Martins Costa
Engenheiro - RUI-SEPLAN/PA/1
CREACE 347.321



**Secretaria de Planejamento,
Desenvolvimento Urbano e Meio Ambiente**
COORDENADORIA DE PLANEJAMENTO URBANO E PROJETOS INSTITUCIONAIS
RUA GENERAL EDGAR FACÓ, 467 - CENTRO - BEBERIBE/CE
TELEFONES: (85) 33381508 / 33381442 - EMAIL: SEPLAN@BEBERIBE.CE.GOV.BR

ASSUNTO:
**LEVANTAMENTO PARA PAVIMENTAÇÃO EM PEDRA TOSCA
DE TRÊS RUAS NA LOCALIDADE DE LAGOA DAS PORTEIRAS**

LOCALIZAÇÃO: RUA S.D.O. 02, LAGOA DAS PORTEIRAS - PARIPUEIRA - BEBERIBE/CE.	DATA: SET/2023	REVISÃO: 00
CONTEÚDO: 01 - SEÇÕES TRANSVERSAIS	ESCALA: 1/300	DESENHO: BRUNO RABELO

SETOR DE LICITAÇÃO - P.M. DE BEBERIBE - Rubrica 912
Página 1

PR. 05/08

618100.0000

618150.0000

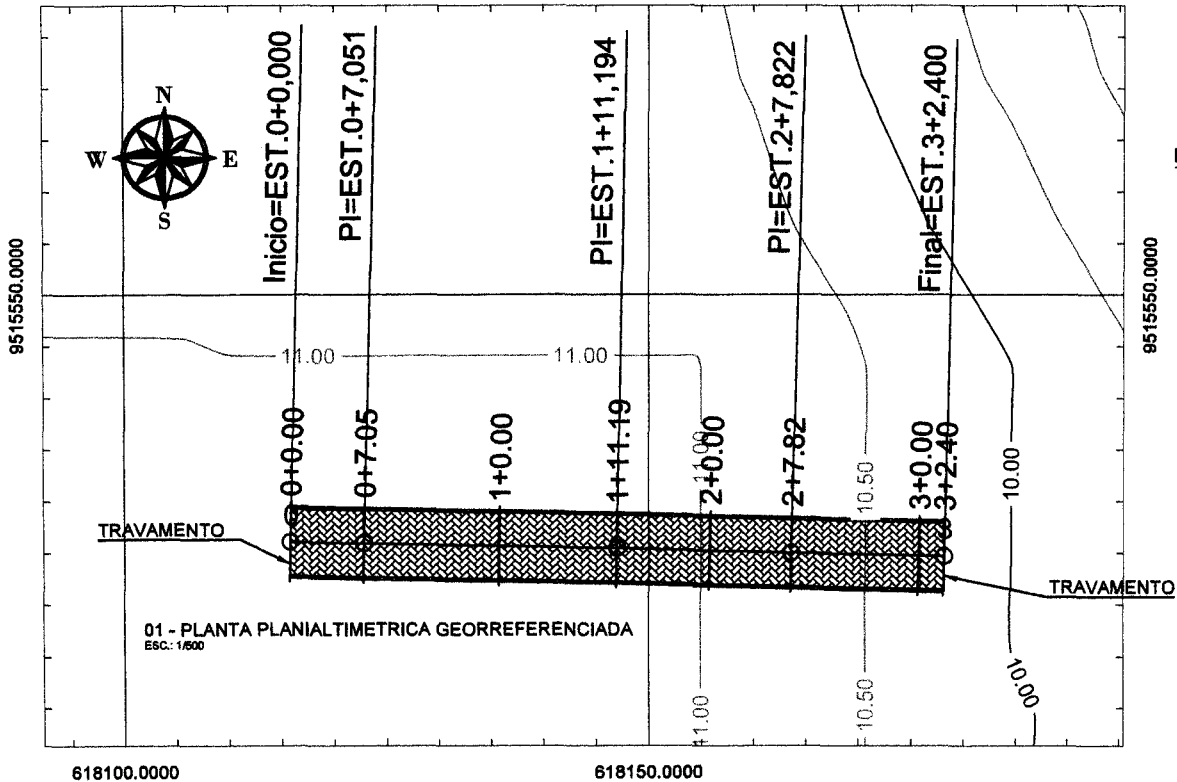

01 - PLANTA PLANIALTIMETRICA GEORREFERENCIADA
ESC.: 1/500

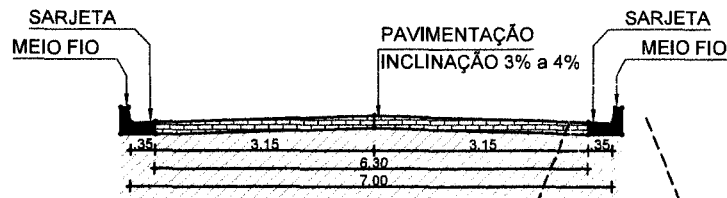

02 - SEÇÃO TIPO
ESC.: 1/75

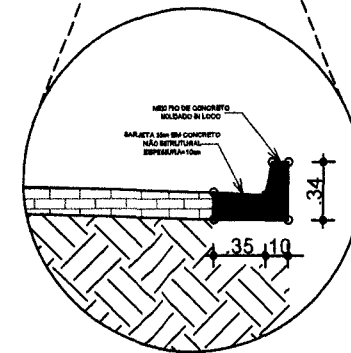

03 - DETALHE MEIO FIO E SARJETA
ESC.: 5/ESC.

QUADRO DE COORDENADAS		
ESTACA	COORDENADA NORTE	COORDENADA LESTE
ESTACA INICIAL	9.515.526,1052	618.115,7692
ESTACA FINAL	9.515.524,7171	618.178,1535

QUADRO DE ÁREAS		
LOGRADOURO	ÁREA (m²)	EXTENSÃO (MÉDIA)
RUA S.D.O.03	436,80 m²	62,40 m

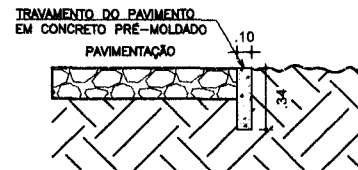

03 - DETALHE TRAVAMENTO
ESC.: 1/25

RESPONSÁVEL TÉCNICO/ART. Nº:
Edipe M.
 Felipe Mendes Costa Araújo
 Engenheiro Civil (SEPLAN/PA)
 CREACE 347.321

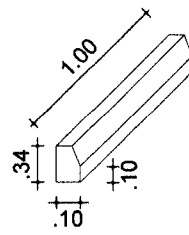
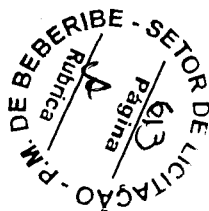

03 - DETALHE MEIO FIO
ESC.: 5/ESC.



**Secretaria de Planejamento,
Desenvolvimento Urbano e Meio Ambiente**

COORDENADORIA DE PLANEJAMENTO URBANO E PROJETOS INSTITUCIONAIS
 RUA GENERAL EDGAR FACÓ, 467 - CENTRO - BEBERIBE/CE
 TELEFONES: (85) 33361508 / 33361442. EMAIL: SEPLAN@BEBERIBE.CE.GOV.BR

ASSUNTO:
**LEVANTAMENTO PARA PAVIMENTAÇÃO EM PEDRA TOSCA
DE TRÊS RUAS NA LOCALIDADE DE LAGOA DAS PORTEIRAS**

LOCALIZAÇÃO: RUA S.D.O. 03, LAGOA DAS PORTEIRAS - PARIPUEIRA - BEBERIBE/CE.	DATA: SET/2023	REVISÃO: 00
CONTEÚDO: 01 - PLANTA PLANIALT. GEORREF. 02 - SEÇÃO TIPO	ESCALA: 1/500 1/75	ESCALA/INDIC. DESENHO: 03 - DETALHES 04 - QUADROS DE INFORMAÇÕES BRUNO RABELO

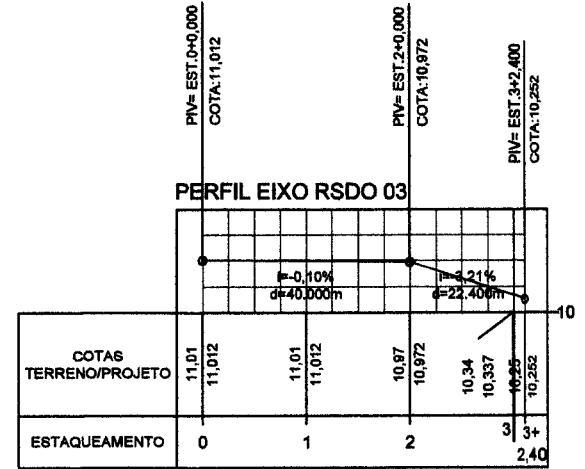
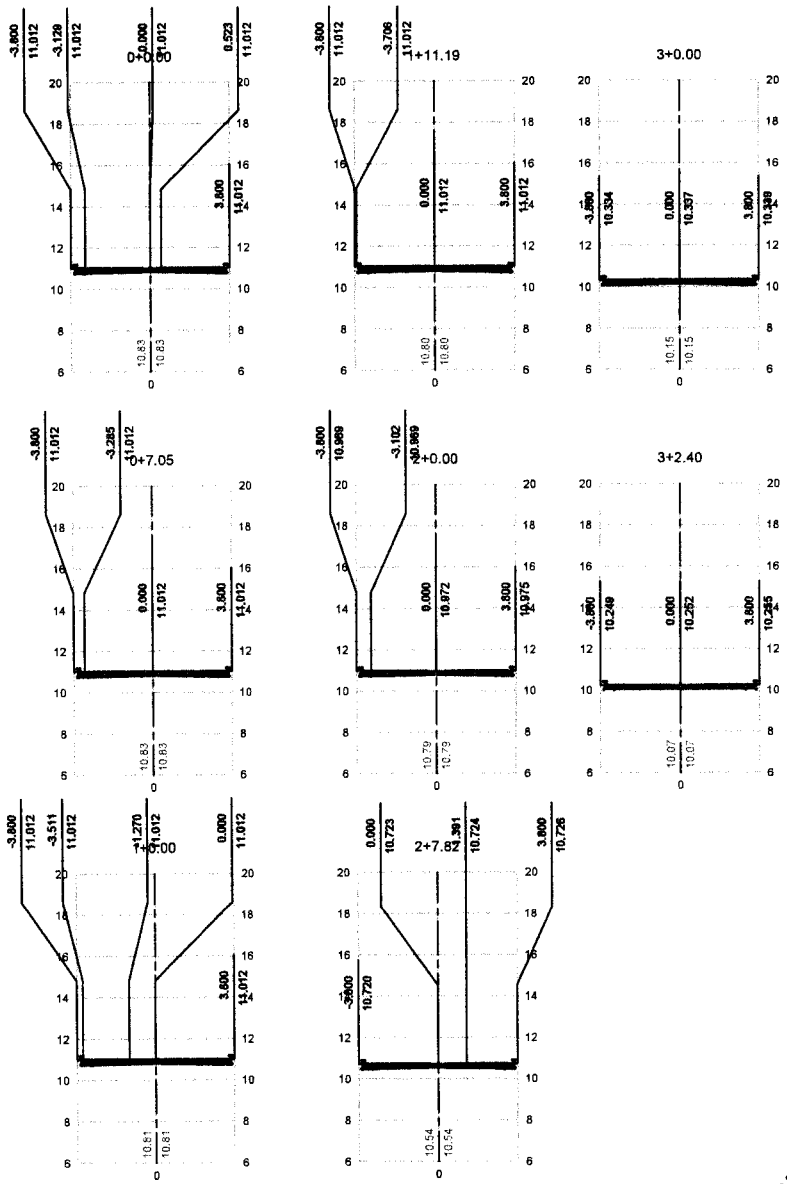

RESPONSÁVEL TÉCNICO/ART. Nº:
Felipe M
Felipe Mendes Costa
Engenheiro Civil - SEP/PL 01/11
CREMACE 347.321



P.M. DE BEBERIBE - SETOR DE LICITAÇÃO
Rubrica
Página
916

**Secretaria de Planejamento,
Desenvolvimento Urbano e Meio Ambiente**
COORDENADORIA DE PLANEJAMENTO URBANO E PROJETOS INSTITUCIONAIS
RUA GENERAL EDGAR FACÓ, 487 - CENTRO - BEBERIBE/CE
TELEFONES: (85) 33381506 / 33381442 EMAIL: SEPLAN@BEBERIBE.CE.GOV.BR

ASSUNTO:
LEVANTAMENTO PARA PAVIMENTAÇÃO EM PEDRA TOSCA DE TRÊS RUAS NA LOCALIDADE DE LAGOA DAS PORTEIRAS

LOCALIZAÇÃO: RUA S.D.O. 03, LAGOA DAS PORTEIRAS - PARIPUEIRA - BEBERIBE/CE.	DATA: SET/2023	REVISÃO: 00
CONTEÚDO: 01 - SEÇÕES TRANSVERSAIS 02 - PERFIL LONGITUDINAL	ESCALA: 1/250 INDIC.	ESCALA: DESENHO: BRUNO RABELO

PR-07/08

617800.0000

618000.0000

618200.0000

9515400.0000

9515200.0000

9515400.0000

9515200.0000



617800.0000

618000.0000

618200.0000

RESPONSÁVEL TÉCNICO/ART. Nº:

Felipe M
 Felipe Mendes Cavalcante
 Engenheiro Civil - SEPLAN/PMMO
 CREMOPRE 347.321



**Secretaria de Planejamento,
 Desenvolvimento Urbano e Meio Ambiente**

COORDENADORIA DE PLANEJAMENTO URBANO E PROJETOS INSTITUCIONAIS
 RUA GENERAL EDGAR FACÓ, 467 - CENTRO - BEBERIBE/CE
 TELEFONES: (85) 33361508 / 33361442 EMAIL: SEPLAN@BEBERIBE.CE.GOV.BR

ASSUNTO:
**LEVANTAMENTO PARA PAVIMENTAÇÃO EM PEDRA TOSCA
 DE TRÊS RUAS NA LOCALIDADE DE LAGOA DAS PORTEIRAS**

615
 Página
 Rubrica
 P.M. DE BEBERIBE - SETOR DE LICITAÇÃO

LOCALIZAÇÃO: LAGOA DAS PORTEIRAS - PARIPUEIRA - BEBERIBE/CE.	DATA: SET/2023	REVISÃO: 00
CONTEÚDO: 01 - PLANTA DE LOCALIZAÇÃO GEORREF.	ESCALA: 1/2000	DESENHO: BRUNO RABELO

PR. 08/08

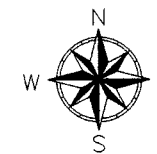

01 - PLANTA DE LOCALIZAÇÃO
ESC.: 1/1500

RESPONSÁVEL TÉCNICO/ART. Nº:

Felipe M
Felipe Martins Coimbra
Engenheiro Civil - SEP/PR/01
CREA/CE 347.321



**Secretaria de Planejamento,
Desenvolvimento Urbano e Meio Ambiente**

COORDENADORIA DE PLANEJAMENTO URBANO E PROJETOS INSTITUCIONAIS
RUA GENERAL EDGAR FACÓ, 467 - CENTRO - BEBERIBE/CE
TELEFONES: (85) 33381506 / 33381442 EMAIL: SEPLAN@BEBERIBE.CE.GOV.BR

ASSUNTO:

**LEVANTAMENTO PARA PAVIMENTAÇÃO PEDRA TOSCA
DE UMA RUA NA LOCALIDADE DE FÓRQUILHA**

SETOR DE LICITAÇÃO - P.M. DE BEBERIBE

Rubrica: *A*
Página: *016*

LOCALIZAÇÃO: RUA S.D.O., FÓRQUILHA - BEBERIBE/CE.	DATA: SET/2023	REVISÃO: 00
CONTEÚDO: 01 - PLANTA DE LOCALIZAÇÃO	ESCALA: 1/1500	ESCALA: DESENHO: BRUNO RABELO

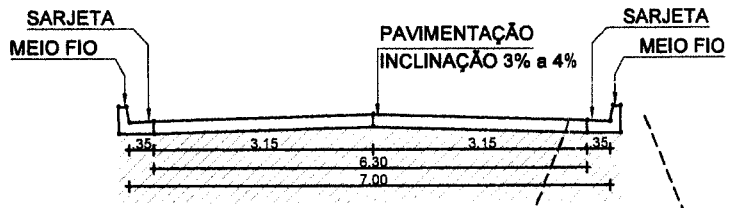
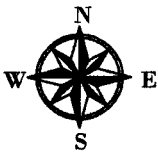
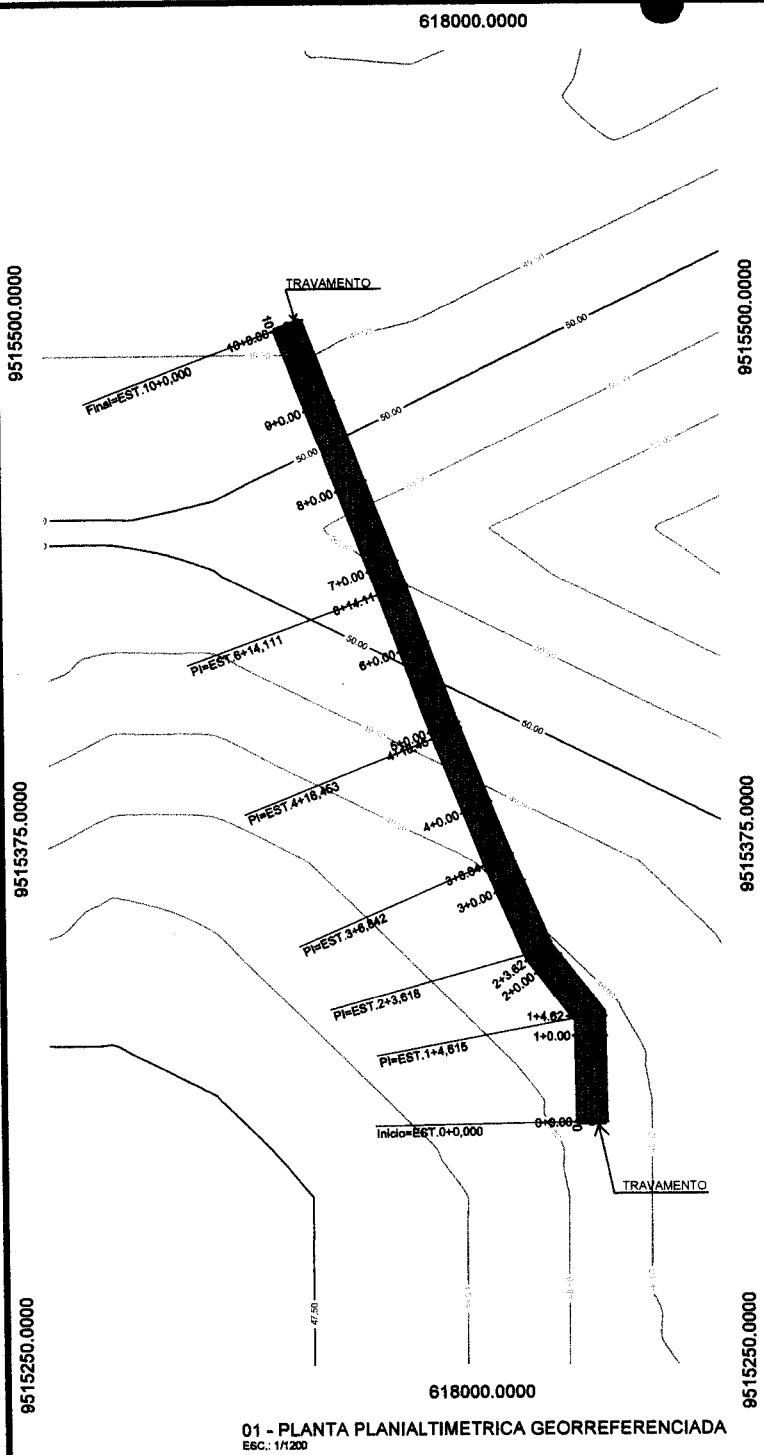

02 - SEÇÃO TIPO
ESC.: 1/75

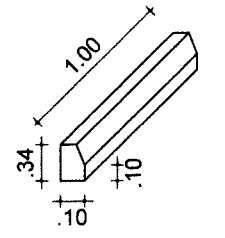

03 - DETALHE MEIO FIO
ESC.: 5/ESC.

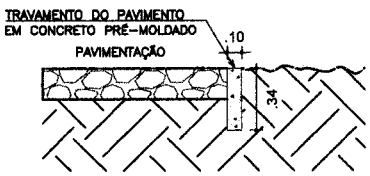

03 - DETALHE TRAVAMENTO
ESC.: 1/25

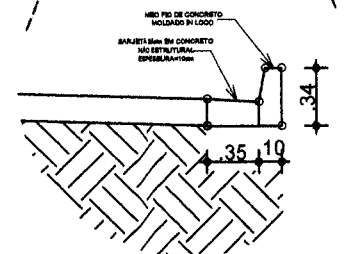

03 - DETALHE MEIO FIO E SARJETA
ESC.: 5/ESC.

QUADRO DE COORDENADAS		
ESTACA	COORDENADA NORTE	COORDENADA LESTE
ESTACA INICIAL	9493180.8724	607941.1040
ESTACA FINAL	9493366.1791	607872.2159

QUADRO DE ÁREAS		
LOGRADOURO	ÁREA (m²)	EXTENSÃO (MÉDIA)
RUA S.D.O.	1.400,00 m²	200,00 m

RESPONSÁVEL TÉCNICO/ART. Nº:
Felipe
 Felipe Felício Cavalcante
 Engenheiro Civil - SEPPLAN/PAD
 CREA/CE 347.321

01 - PLANTA PLANIALTIMETRICA GEORREFERENCIADA
ESC.: 1/200

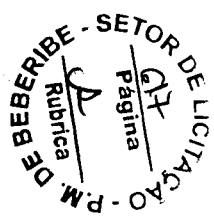

**Secretaria de Planejamento,
Desenvolvimento Urbano e Meio Ambiente**
 COORDENADORIA DE PLANEJAMENTO URBANO E PROJETOS INSTITUCIONAIS
 RUA GENERAL EDGAR FACÓ, 487 - CENTRO - BEBERIBE/CE
 TELEFONES: (68) 33381508 / 33381442 EMAIL: SEPLAN@BEBERIBE.CE.GOV.BR

ASSUNTO:
LEVANTAMENTO PARA PAVIMENTAÇÃO PEDRA TOSCA DE UMA RUA NA LOCALIDADE DE FORQUILHA

LOCALIZAÇÃO: RUA S.D.O., FORQUILHA - BEBERIBE/CE.	DATA: SET/2023	REVISÃO: 00
CONTEUDO: 01 - PLANTA PLANIALT. GEORREF. 02 - SEÇÃO TIPO	ESCALA: 1/500 1/75	ESCALA: 03 - DETALHES 04 - QUADROS DE INFORMAÇÕES
	INDIC. S/ESC.	DESENHO: BRUNO RABELO

PIV= EST.0+0,000
COTA=48,690
PIV= EST.0+7,882
COTA=48,725

PIV= EST.1+4,615
COTA=48,872

PIV= EST.4+3,703
COTA=49,415

PIV= EST.7+7,735
COTA=50,610

PIV= EST.9+7,232
COTA=49,566

PIV= EST.10+0,000
COTA=49,409

PERFIL RSDO 01 FORQUILHA

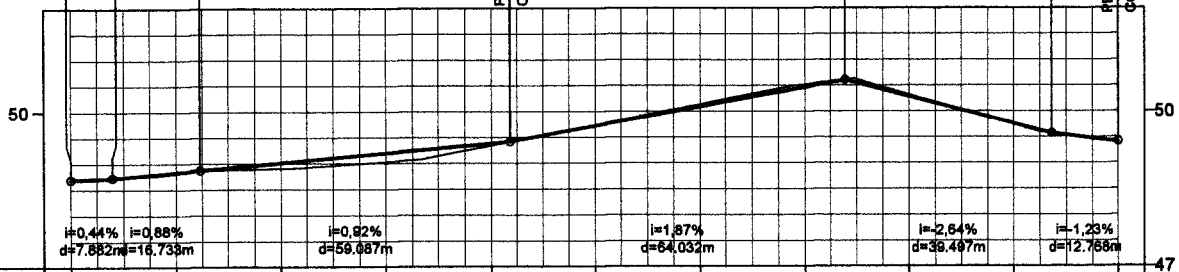

COTAS TERRENO/PROJETO	48,69	48,690	48,81	48,831	48,91	48,013	49,03	48,187	49,34	49,381	49,74	48,718	50,14	50,093	50,52	50,466	50,32	50,286	49,74	49,756	49,41	49,409	
ESTAQUEAMENTO	0	1	2	3	4	5	6	7	8	9	10												
QUILOMETRAGEM																							
PLANIMETRIA	TANGENTE L=24,615		TANGENTE L=19,003		TANGENTE L=23,224		TANGENTE L=31,610		TANGENTE L=35,659		TANGENTE L=65,889												

01 - PERFIL LONGITUDINAL
Esc.: HORIZONTAL=1/1000 / VERTICAL=1/100

RESPONSÁVEL TÉCNICO/ART Nº:
Felipe M
Felipe Mendes Cavalcanti
Engenheiro Civil - SEPPLAN/PAU
CREABE 347.321



**Secretaria de Planejamento,
Desenvolvimento Urbano e Meio Ambiente**
COORDENADORIA DE PLANEJAMENTO URBANO E PROJETOS INSTITUCIONAIS
RUA GENERAL EDGAR FACÓ, 467 - CENTRO - BEBERIBE/CE
TELEFONES: (85) 33381506 / 33381442 EMAIL: SEPLAN@BEBERIBE.CE.GOV.BR

BEBERIBE - SETOR DE LICITAÇÃO - P.M.
Rubrica
Página

ASSUNTO:
LEVANTAMENTO PARA PAVIMENTAÇÃO PEDRA TOSCA DE UMA RUA NA LOCALIDADE DE FORQUILHA

LOCALIZAÇÃO: RUA S.D.O., FORQUILHA - BEBERIBE/CE.	DATA: SET/2023	REVISÃO: 00
CONTEÚDO: 01 - PERFIL LONGITUDINAL	ESCALA: IND.	ESCALA: DESENHO: BRUNO RABELO

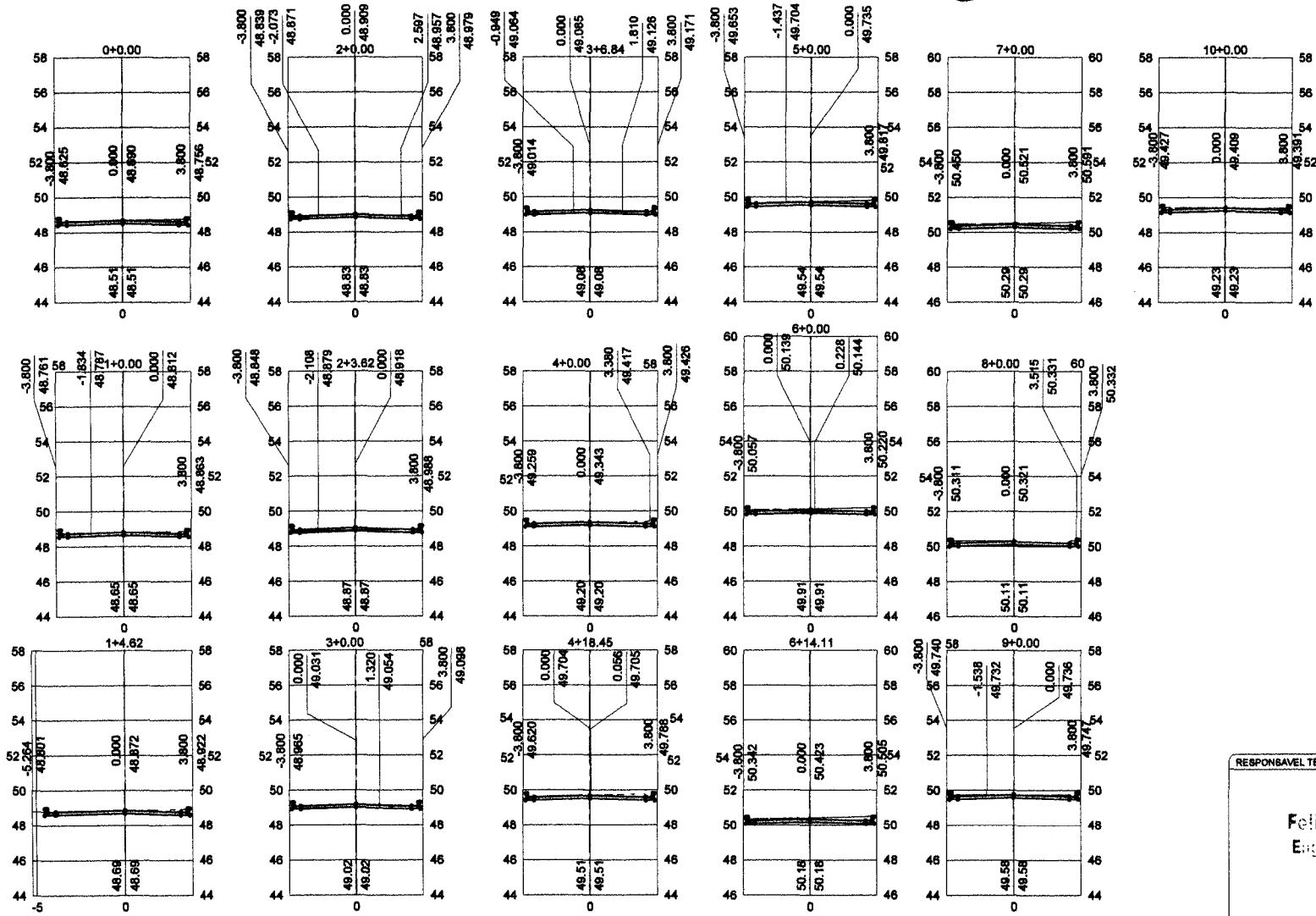

01 - SEÇÕES TRANSVERSAIS
ESC.: 1/250

RESPONSÁVEL TÉCNICO/ART. Nº:
Felipe M
Felipe Martins Cavalcante
Engenheiro Civil - SEPPLAN/PMB
CREA Nº 347.321



**Secretaria de Planejamento,
Desenvolvimento Urbano e Meio Ambiente**
COORDENADORIA DE PLANEJAMENTO URBANO E PROJETOS INSTITUCIONAIS
RUA GENERAL EDGAR FACÓ, 467 - CENTRO - BEBERIBE/CE
TELEFONES: (05) 33361508 / 33361442 EMAIL: SEPLAN@BEBERIBE.CE.GOV.BR

ASSUNTO:
**LEVANTAMENTO PARA PAVIMENTAÇÃO PEDRA TOSCA
DE UMA RUA NA LOCALIDADE DE FÓRQUILHA**

PM. DE BEBERIBE - SETOR DE LICITAÇÃO - P.M.
Rubrica
Página 6/9

LOCALIZAÇÃO: RUA S.D.O., FORQUILHA - BEBERIBE/CE.	DATA: SET/2023	REVISÃO: 00
CONTEÚDO: 01 - SEÇÕES TRANSVERSAIS	ESCALA: 1/250	DESENHO: BRUNO RABELO



ADENDO XII

ART .

